



POLARIS
RZR

2023

**ACCESSOIRES,
GARAGE ET
VÊTEMENTS**

VERSION FRANÇAISE - CANADA

ACCÉLÉREZ ET DÉPASSEZ-VOUS.



#RZRLife

FAITES L'EXPÉRIENCE DU STYLE DE VIE. JOIGNEZ-VOUS À LA COMMUNAUTÉ.

POLARIS.COM/RZRLife

GAMME 2023

DÉCOUVREZ LA GAMME COMPLÈTE À POLARIS.COM/RZR.

SENTIER

TRAIL ET TRAIL S

P. 42



RZR TRAIL



RZR TRAIL S

MULTI-TERRAIN

XP 1000

P. 34



RZR XP 1000



RZR XP 4 1000

PRO XP

P. 04



RZR PRO XP



RZR PRO XP 4

SANS LIMITES

TURBO R ET PRO R

P. 04



RZR TURBO R



RZR TURBO R 4



RZR PRO R



RZR PRO R 4

POUR JEUNES

P. 93

CONTENU

PRO R, TURBO R ET PRO XP 04

AUDIO.....	16
PARE-BRISE ET PANNEAUX ARRIÈRE.....	18
TOITS, PORTIÈRES ET CHAUFFAGE.....	20
PROTECTION DU VÉHICULE.....	22
ÉCLAIRAGE.....	24
RANGEMENT.....	26
DIVERS, RÉTROVISEURS ET TREUILS.....	28
MARCHÉ SECONDAIRE PRO ARMOR.....	30

XP 1000, XP TURBO ET TURBO S 34

PARE-BRISE, PANNEAUX ARRIÈRE ET PORTIÈRES.....	35
TOITS, PROTECTION DU VÉHICULE ET TREUILS.....	36
RANGEMENT ET RÉTROVISEURS.....	38
ACCESSOIRES RS1.....	40

TRAIL 42

PARE-BRISE ET PANNEAUX ARRIÈRE.....	46
TOITS, PORTIÈRES ET AUDIO.....	48
PROTECTION DU VÉHICULE ET RANGEMENT.....	50
TREUILS, SYSTÈMES DE CHAUFFAGE ET CHASSE-NEIGE.....	52
ÉCLAIRAGE, SYSTÈME ÉLECTRIQUE ET CHENILLES.....	54
MARCHÉ SECONDAIRE PRO ARMOR.....	56

ACCESSOIRES COMMUNS 58

ÉCLAIRAGE.....	58
TECHNOLOGIE CONNECTÉE.....	64
AUDIO.....	66
ROUES ET PNEUS PRO ARMOR.....	68
PROTECTION DU VÉHICULE ET DU CONDUCTEUR.....	84
GLACIÈRES NORTHSTAR DE POLARIS.....	86
ACCESSOIRES D'HABITACLE ET RÉTROVISEURS.....	88
TREUILS.....	90
ACCESSOIRES SUPPLÉMENTAIRES ET 570.....	92

POUR JEUNES 93

PIÈCES ET GARAGE 94

ENTRETIEN.....	94
HUILES ET LUBRIFIANTS.....	96
LIQUIDES D'ENTRETIEN.....	98
ACCESSOIRES DE GARAGE ET CHARGEURS DE BATTERIE.....	100
PIÈCES HD.....	102
PIÈCES DE RECHANGE.....	104
SCCELLANT POUR PNEU ET REMORQUAGE.....	106
POLARIS POWER.....	108

VÊTEMENTS 114

CHANDAILS ET GANTS ET VÊTEMENTS CHAUFFANTS.....	116
CASQUES ET LUNETTES PROTECTRICES.....	118
VÊTEMENTS RZR.....	120
VÊTEMENTS POUR HOMMES.....	122
CASQUETTES DE BASEBALL.....	126
VÊTEMENTS À MOTIF CAMOUFLAGE.....	127
VÊTEMENTS POUR FEMMES.....	128
MAISON ET PIÈCES DE COLLECTION.....	130

MAINTENEZ VOS
NORMES ÉLEVÉES.
COMME NOUS.

CONÇUS par ceux qui ont conçu votre véhicule.

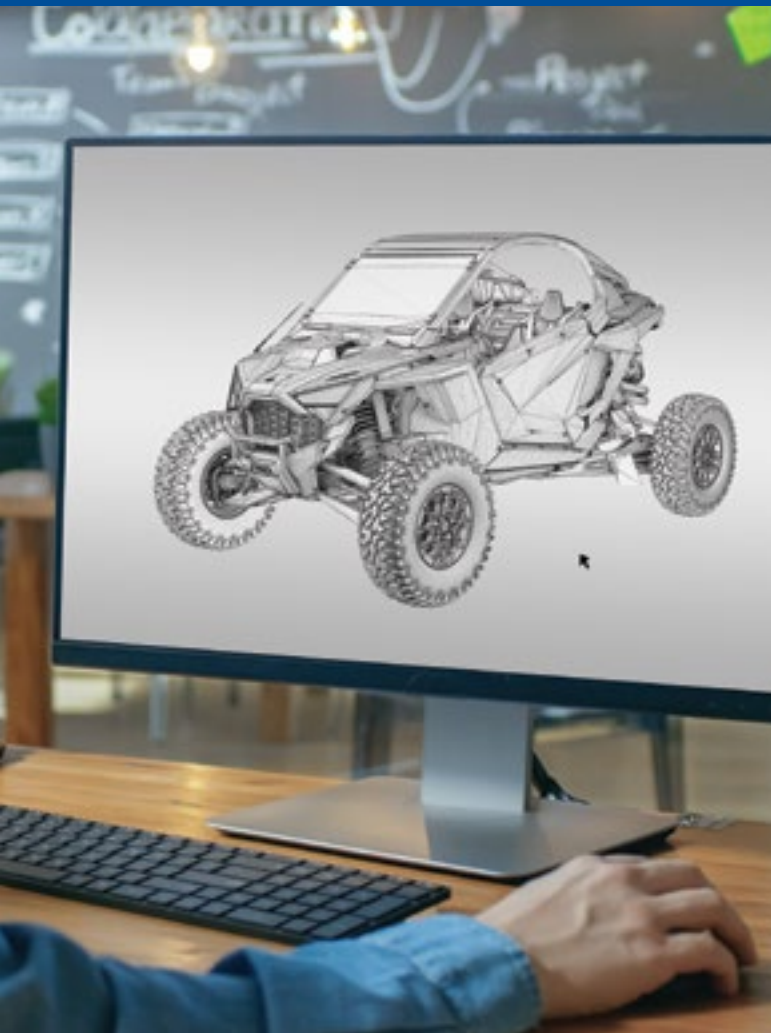

TESTÉS à fond sur le terrain pour une conduite en toute confiance.



FIABLES 65 ans de métier. Le n° 1 des véhicules hors route.

ACCESSOIRES
ENDOSSÉS PAR



DE GARANTIE



**NOUS IMPOSONS
LES MÊMES
NORMES À NOS
PARTENAIRES.**

PRO ARMOR 
OPTIONS DU MARCHÉ SECONDAIRE
DE QUALITÉ SUPÉRIEURE CONÇUES AVEC
POLARIS POUR MAXIMISER LA PERFORMANCE
P. 63, 68

 **Jockford Fosgate**
UN LEADER MONDIAL D'INNOVATION
AUDIO, DE CONCEPTION ET
DE TECHNOLOGIE
P. 16, 49

MBQUART 
VIVEZ ET ALIMENTEZ VOTRE
PASSION POUR UNE REPRODUCTION
SONORE DE QUALITÉ PRÉCISE.
P. 66

RIGID 
DES PRODUITS TELLEMENT
EXCELLENTS QU'ON LES
REMPLECE OU LES RÉPARE À VIE
P. 24, 62

 **TRAIL TECH**
BLOC-INSTRUMENTS NUMÉRIQUE
POUR LES CONDUCTEURS
DE SPORTS MOTORISÉS
P. 65

SYSTÈME DE FILTRATION D'AIR DE QUALITÉ
MILITAIRE QUI GARDE VOTRE FILTRE À AIR
PROPRE ET PROTÈGE VOTRE MOTEUR.
P. 28



PUISSANCE | ROBUSTESSE | CONTRÔLE

FEU DE POSITION ARRIÈRE RIGID*
CONSULTEZ LA PAGE 25.

> PERFORMANCE OPTIMALE

Solutions personnalisées faciles conçues pour s'ajuster parfaitement et être installées sans effort.



COMPOSANTS ÉLECTRIQUES PRÊTS À L'EMPLOI

AJOUTEZ SANS EFFORT DE L'ÉCLAIRAGE, DES ACCESSOIRES AUDIO ET DES TREUILS.

SYSTÈME AUDIO ROCKFORD FOSGATE® P.16
PROTECTION P.22
UNITÉ D'ÉCLAIRAGE RIGID® P.24
MARCHÉ SECONDAIRE PRO ARMOR P.30
POLARIS PULSE P.25



> FIABILITÉ TOTALE

Confort personnalisé et protection totale contre les éléments.

PARE-BRISE P.19
PANNEAUX ARRIÈRE P.19
PORTIÈRES P.21



> FLEXIBILITÉ INÉGALÉE

Option d'accessoires qui vous donne encore plus de raisons de partir en randonnée et de conduire plus longtemps.

RANGEMENT P.26
GLACIÈRES P.27
ROUES ET PNEUS PRO ARMOR P.68

> COLLECTIONS



> DÉSERT

> DUNE

> SENTIER ACCIDENTÉ

Dominez les environnements rocaillieux et prenez d'assaut les kilomètres de terrains compactés.

2884747	LOCK & RIDE PARE-BRISE VENTILÉ PLEINE GRANDEUR EN POLY À REVÊTEMENT DUR, QUATRE PLACES	P. 19
2884325-458	TOIT EN ALUMINIUM, QUATRE PLACES*	P. 20
2884355-293	PARE-CHOCS AVANT AVEC BARRE PROTECTRICE ADAPTÉ POUR L'INSTALLATION D'UN TREUIL	P. 23
2884358-293	PARE-CHOCS ARRIÈRE AVEC BARRE PROTECTRICE	P. 23
2889209-293	PARE-CHOCS INFÉRIEURS LATÉRAUX HD EXTREME KICK-OUT, QUATRE PLACES	P. 23
2883763	RÉTROVISEUR CONVEXE SUPÉRIEUR	P. 28
2883762	RÉTROVISEURS LATÉRAUX ESCAMOTABLES RÉGLABLES	P. 28
2884648	BARRE D'ÉCLAIRAGE À FAISCEAU COMBO À DÉL SÉRIE SR RIGID* DE 32 po	P. 24
2884601	SUPPORT DE BARRE D'ÉCLAIRAGE DE 32 po	P. 24
2889130	FAISCEAU DE BARRE D'ÉCLAIRAGE HD POLARIS PULSE	P. 24
2884359	FEU DE POSITION ARRIÈRE RIGID*	P. 25
2884896	TROUSSE DE MONTAGE DU FEU DE POSITION ARRIÈRE	P. 25
2889034	TROUSSE DE FAISCEAU DE FILS POUR FEU DE POSITION ARRIÈRE	P. 25
2884235	LOCK & RIDE COFFRE DE RANGEMENT AVANT DE 60 pte	P. 26
2889740	LOCK & RIDE GLACIÈRE ARRIÈRE DE 23 pte	P. 27
2884326-458	SUPPORT DE PNEU DE SECOURS PIVOTANT	P. 27
2884341	TREUIL PRO HD POLARIS DE 6 000 lb	P. 29
2885012	ENSEMBLE DE ROUES ET DE PNEUS PRO ARMOR : 5302 ET PRO RUNNER, 33 po	P. 82
5417533	PNEU DE SECOURS PRO ARMOR : PRO RUNNER, 33 po	P. 73
1524038	ROUE DE SECOURS PRO ARMOR : 5302 À VERROU DE TALON, 15 po	P. 81

Illustré sur le Pro R quatre places.

* Le toit en aluminium est de série sur les modèles Premium et Ultimate.

Sculptez les pistes dans les sables mous et attaquez chaque pente avec confiance.

2884746	LOCK & RIDE PARE-BRISE MI-HAUTEUR EN POLY À REVÊTEMENT DUR, BAS	P. 19
2884325-458	TOIT EN ALUMINIUM, QUATRE PLACES*	P. 20
2884660-458	PORTIÈRES EN ALUMINIUM, QUATRE PLACES	P. 23
2884354-458	PARE-CHOCS AVANT AVEC BARRE PROTECTRICE	P. 23
2883763	RÉTROVISEUR CONVEXE SUPÉRIEUR	P. 28
2883857	ENSEMBLE D'AMÉLIORATION DE SYSTÈME AUDIO STAGE 3 PAR ROCKFORD FOSGATE*	P. 16
2883945	MODULES DE HAUT-PARLEUR ARRIÈRE PAR ROCKFORD FOSGATE*	P. 16
2884648	BARRE D'ÉCLAIRAGE À FAISCEAU COMBO À DÉL SÉRIE SR RIGID* DE 32 po	P. 24
2884601	SUPPORT DE BARRE D'ÉCLAIRAGE DE 32 po	P. 24
2889130	FAISCEAU DE BARRE D'ÉCLAIRAGE HD POLARIS PULSE	P. 24
2884359	FEU DE POSITION ARRIÈRE RIGID*	P. 25
2884896	TROUSSE DE MONTAGE DU FEU DE POSITION ARRIÈRE	P. 25
2889034	TROUSSE DE FAISCEAU DE FILS POUR FEU DE POSITION ARRIÈRE	P. 25
2884235	LOCK & RIDE COFFRE DE RANGEMENT AVANT DE 60 pte	P. 26
2889740	LOCK & RIDE GLACIÈRE ARRIÈRE DE 23 pte	P. 27
2889784	SAC DE RANGEMENT DE PORTIÈRE DE 7,5 pte	P. 27
2885020	ENSEMBLE DE ROUES ET DE PNEUS PRO ARMOR : 5207/5303 ET SAND 16XT, 32 po	P. 83

Illustré sur le Pro R quatre places.

* Le toit en aluminium est de série sur les modèles Premium et Ultimate.

Affrontez les paysages imprévisibles et grimpez de nouveaux sommets pour des vues épiques.

2884350	PARE-BRISE VENTILÉ PLEINE GRANDEUR EN VERRE, DEUX PLACES	P. 19
2884352	LOCK & RIDE PANNEAU ARRIÈRE EN POLY, DEUX PLACES	P. 19
2884237-458	TOIT EN ALUMINIUM, DEUX PLACES*	P. 20
2884658	PANNEAUX DE PROTECTION DE PORTIÈRE AVANT INTÉRIEURS, DEUX PLACES	P. 21
2884353-458	PARE-CHOCS À COUVERTURE HAUTE AVANT	P. 22
2884356-458	PARE-CHOCS À COUVERTURE HAUTE ARRIÈRE	P. 22
2884685	AILES ÉVASÉES PLEINE GRANDEUR	P. 22
2883763	RÉTROVISEUR CONVEXE SUPÉRIEUR	P. 28
2883762	RÉTROVISEURS LATÉRAUX ESCAMOTABLES RÉGLABLES	P. 28
2884256	UNITÉ PRINCIPALE PMX-P2 PAR ROCKFORD FOSGATE*	P. 16
2883943	ENSEMBLE AUDIO STAGE 2 PAR ROCKFORD FOSGATE*	P. 16
2883857	ENSEMBLE D'AMÉLIORATION DE SYSTÈME AUDIO STAGE 3 PAR ROCKFORD FOSGATE*	P. 16
2889790	BARRE D'ÉCLAIRAGE À DÉL À RANGÉE DOUBLE PRO ARMOR DE 31 po	P. 63
2889130	FAISCEAU DE BARRE D'ÉCLAIRAGE HD POLARIS PULSE	P. 63
2412616	FAISCEAU D'ADAPTATEUR	P. 63
2884235	LOCK & RIDE COFFRE DE RANGEMENT AVANT DE 60 pte	P. 26
2884286	SAC DE RANGEMENT CENTRAL DE 10 pte	P. 27
2884341	TREUIL PRO HD POLARIS DE 6 000 lb	P. 29
2885014	ENSEMBLE DE ROUES ET DE PNEUS PRO ARMOR : 5206 ET CRAWLER XR, 33 po	P. 83

Illustré sur le Pro R deux places.

* Le toit en aluminium est de série sur les modèles Premium et Ultimate.



PUISSANCE | ROBUSTESSE | CONTRÔLE



> **INNOVATION SUPÉRIEURE**

Des options de technologies intégrées harmonieusement qui font passer votre véhicule au niveau supérieur.

SYSTÈME AUDIO
ROCKFORD FOSGATE® P.16
UNITÉ D'ÉCLAIRAGE RIGID® P.24
POLARIS PULSE P.25
TREUIL INTÉGRÉ P.29

COMPOSANTS ÉLECTRIQUES PRÊTS À L'EMPLOI

PO
PULSE
Systèmes électriques

AJOUTEZ SANS EFFORT DE L'ÉCLAIRAGE, DES ACCESSOIRES AUDIO ET DES TREUILS.



> **PERSONNALISATION INFINIE**

Une gamme complète d'accessoires conçus pour répondre aux besoins de chaque style de conduite.

RANGEMENT P.26
GLACIÈRES P.27
ROUES ET PNEUS PRO ARMOR P.68



> **ROBUSTESSE IMPLACABLE**

Des produits mis au point par des experts et qui résisteront aux éléments.

PARE-BRISE P.19
TOITS P.20
PROTECTION P.22



> DÉSERT



> DUNE



> SENTIER ACCIDENTÉ

Dominez les environnements rocailloux et prenez d'assaut les kilomètres de terrains compactés.

2889019	PARE-BRISE VENTILÉ PLEINE GRANDEUR EN VERRE	P. 19
2890145	TROUSSE D'ESSUIE-GLACE DE PARE-BRISE EN VERRE	P. 19
2883990-458	TOIT EN ALUMINIUM, QUATRE PLACES*	P. 20
2884355-458	PARE-CHOCS AVANT AVEC BARRE PROTECTRICE ADAPTÉ POUR L'INSTALLATION D'UN TREUIL	P. 23
2884585-458	PARE-CHOCS ARRIÈRE AVEC BARRE PROTECTRICE	P. 23
2889209-458	PARE-CHOCS INFÉRIEURS LATÉRAUX HD EXTREME KICK-OUT, QUATRE PLACES	P. 23
2883763	RÉTROVISEUR CONVEXE SUPÉRIEUR	P. 28
2883762	RÉTROVISEURS LATÉRAUX ESCAMOTABLES RÉGLABLES	P. 28
2889463	ENSEMBLE D'AMÉLIORATION DE SYSTÈME AUDIO STAGE 5 PAR ROCKFORD FOSGATE*	P. 16
2884648	BARRE D'ÉCLAIRAGE À FAISCEAU COMBO À DÉL SÉRIE SR RIGID* DE 32 po	P. 24
2884650	SUPPORT DE BARRE D'ÉCLAIRAGE DE 32 po	P. 24
2889130	FAISCEAU DE BARRE D'ÉCLAIRAGE HD POLARIS PULSE	P. 24
2884359	FEU DE POSITION ARRIÈRE RIGID*	P. 25
2884896	TROUSSE DE MONTAGE DU FEU DE POSITION ARRIÈRE	P. 25
2889034	TROUSSE DE FAISCEAU DE FILS POUR FEU DE POSITION ARRIÈRE	P. 25
2883751	LOCK & RIDE COFFRE DE RANGEMENT AVANT DE 73 pte	P. 26
2889740	LOCK & RIDE GLACIÈRE ARRIÈRE DE 23 pte	P. 27
2884666	LOCK & RIDE 76 QT COFFRE DE RANGEMENT POUR LE SIÈGE ARRIÈRE MULTIPASSAGERS	P. 27
2889784	SAC DE RANGEMENT DE PORTIÈRE DE 7,5 pte	P. 27
2889404-458	SUPPORT DE PNEU DE SECOURS PIVOTANT	P. 27
2884341	TREUIL PRO HD POLARIS DE 6 000 lb	P. 29
2885008	ENSEMBLE DE ROUES ET DE PNEUS PRO ARMOR : 5302 ET CRAWLER XR, 33 po	P. 83
5417174	PNEU DE SECOURS PRO ARMOR : CRAWLER XR, 33 po	P. 74
1524038	ROUE DE SECOURS PRO ARMOR : 5302 À VERROU DE TALON, 15 po	P. 81

Illustré sur le Turbo R quatre places.

* Le toit en aluminium est de série sur les modèles Premium et Ultimate.

Sculptez les pistes dans les sables mous et attaquez chaque pente avec confiance.

2884746	LOCK & RIDE PARE-BRISE MI-HAUTEUR EN POLY À REVÊTEMENT DUR, BAS	P. 19
2883991-458	TOIT EN ALUMINIUM AVEC CAVITÉ POUR BARRE D'ÉCLAIRAGE, QUATRE PLACES	P. 20
2884660-458	PORTIÈRES EN ALUMINIUM, QUATRE PLACES	P. 21
2884354-293	PARE-CHOCS AVANT AVEC BARRE PROTECTRICE	P. 23
2883763	RÉTROVISEUR CONVEXE SUPÉRIEUR	P. 28
2884256	UNITÉ PRINCIPALE PMX-P2 PAR ROCKFORD FOSGATE*	P. 16
2883943	ENSEMBLE AUDIO STAGE 2 PAR ROCKFORD FOSGATE*	P. 16
2884655	ENSEMBLE D'AMÉLIORATION DE SYSTÈME AUDIO STAGE 4 PAR ROCKFORD FOSGATE*	P. 16
2883945	MODULES DE HAUT-PARLEUR ARRIÈRE PAR ROCKFORD FOSGATE*	P. 16
2884074	BARRE D'ÉCLAIRAGE À FAISCEAU COMBO À DÉL SÉRIE SR RIGID* DE 28 po	P. 24
2889130	FAISCEAU DE BARRE D'ÉCLAIRAGE HD POLARIS PULSE	P. 24
2884359	FEU DE POSITION ARRIÈRE RIGID*	P. 25
2884896	TROUSSE DE MONTAGE DU FEU DE POSITION ARRIÈRE	P. 25
2889034	TROUSSE DE FAISCEAU DE FILS POUR FEU DE POSITION ARRIÈRE	P. 25
2884346	ÉCLAIRAGE DÉCORATIF	P. 25
2883752	LOCK & RIDE COFFRE DE RANGEMENT ARRIÈRE DE 42 pte	P. 26
2883424	GLACIÈRE NORTHSTAR DE POLARIS DE 30 pte	P. 27
2884070	LOCK & RIDE SUPPORT DE GLACIÈRE NORTHSTAR DE POLARIS DE 30 pte	P. 27
2889784	SAC DE RANGEMENT DE PORTIÈRE DE 7,5 pte	P. 27
2885020	ENSEMBLE DE ROUES ET DE PNEUS PRO ARMOR : 5207/5303 ET SAND 16XT, 32 po	P. 83

Illustré sur le Turbo R quatre places.

Affrontez les paysages imprévisibles et grimpez de nouveaux sommets pour des vues épiques.

2884305	LOCK & RIDE PARE-BRISE VENTILÉ PLEINE GRANDEUR EN POLY À REVÊTEMENT DUR	P. 19
2883757	LOCK & RIDE PANNEAU ARRIÈRE EN POLY, DEUX PLACES	P. 20
2883743-458	TOIT EN ALUMINIUM, DEUX PLACES*	P. 20
2884353-458	PARE-CHOCS À COUVERTURE HAUTE AVANT	P. 22
2884189-458	PARE-CHOCS À COUVERTURE HAUTE ARRIÈRE	P. 22
2889208-458	PARE-CHOCS INFÉRIEURS LATÉRAUX HD EXTREME KICK-OUT, DEUX PLACES	P. 23
2883763	RÉTROVISEUR CONVEXE SUPÉRIEUR	P. 28
2883762	RÉTROVISEURS LATÉRAUX ESCAMOTABLES RÉGLABLES	P. 28
2884655	ENSEMBLE D'AMÉLIORATION DE SYSTÈME AUDIO STAGE 4 PAR ROCKFORD FOSGATE*	P. 16
2889791	BARRE D'ÉCLAIRAGE À FAISCEAU COMBO À DÉL PRO ARMOR DE 33 po	P. 24
2889130	FAISCEAU DE BARRE D'ÉCLAIRAGE HD POLARIS PULSE	P. 25
2412616	FAISCEAU D'ADAPTATEUR	P. 25
2883751	LOCK & RIDE COFFRE DE RANGEMENT AVANT DE 73 pte	P. 25
2883752	LOCK & RIDE COFFRE DE RANGEMENT ARRIÈRE DE 42 pte	P. 25
2884286	SAC DE RANGEMENT CENTRAL DE 10 pte	P. 27
2889784	SAC DE RANGEMENT DE PORTIÈRE DE 7,5 pte	P. 27
2889404-458	SUPPORT DE PNEU DE SECOURS PIVOTANT	P. 27
2884340	TREUIL PRO HD POLARIS DE 4 500 lb	P. 29
2885018	ENSEMBLE DE ROUES ET DE PNEUS PRO ARMOR : 5206 ET PRO RUNNER, 33 po	P. 82
5417533	PNEU DE SECOURS PRO ARMOR : PRO RUNNER, 33 po	P. 73
1524041	ROUE DE SECOURS PRO ARMOR : 5206, 15 po	P. 80

Illustré sur le Turbo R deux places.

* Le toit en aluminium est de série sur les modèles Premium et Ultimate.

POLARIS
RZR PRO XP



LE RZR LE PLUS POLYVALENT
ET LE PLUS PERFORMANT

FEU DE POSITION
ARRIÈRE RIGID*
CONSULTEZ LA PAGE 25.

> **INGÉNIERIE INÉGALÉE**

Innovation de niveau supérieur pour transformer votre RZR qui ne ressemble à rien à ce que vous avez connu.



COMPOSANTS ÉLECTRIQUES PRÊTS À L'EMPLOI

AJOUTEZ SANS EFFORT DE L'ÉCLAIRAGE, DES ACCESSOIRES AUDIO ET DES TREUILS.

SYSTÈME AUDIO
ROCKFORD FOSGATE® P.16
RIDE COMMAND P.16
UNITÉ D'ÉCLAIRAGE RIGID® P.24
POLARIS PULSE P.24
TREUIL INTÉGRÉ P.29



> **CONCEPTION VISIONNAIRE**

Attention constante aux moindres détails procurant un style et une fonctionnalité extraordinaires afin d'offrir la conduite ultime.

PARE-BRISE P.19
TOITS P.20
PORTIÈRES P.21
RÉTROVISEURS P.28



> **FONCTIONNALITÉ SUPÉRIEURE**

Une collection inégalée d'accessoires vous donne encore plus de raisons de partir en randonnée – et de conduire plus longtemps.

PROTECTION P.22
RANGEMENT P.26
ROUES ET PNEUS PRO ARMOR P.68

> COLLECTIONS



> DÉSERT

Dominez les terrains rocailleux et prenez d'assaut les kilomètres de désert qui s'étendent à l'infini.

2889019	PARE-BRISE VENTILÉ PLEINE GRANDEUR EN VERRE	P. 19
2890145	TROUSSE D'ESSUIE-GLACE DE PARE-BRISE EN VERRE	P. 19
2883990-458	TOIT EN ALUMINIUM, QUATRE PLACES	P. 20
2883749-458	PARE-CHOC À COUVERTURE HAUTE AVANT	P. 22
2884189-458	PARE-CHOC À COUVERTURE HAUTE ARRIÈRE	P. 22
2884359	FEU DE POSITION ARRIÈRE* RIGID	P. 25
2884896	TROUSSE DE MONTAGE DU FEU DE POSITION ARRIÈRE	P. 25
2889034	FAISCEAU DE FEU DE POSITION ARRIÈRE	P. 25
2883751	LOCK & RIDE COFFRE DE RANGEMENT AVANT DE 73 pte	P. 26
2889740	LOCK & RIDE GLACIÈRE ARRIÈRE DE 23 pte	P. 27
2884666	LOCK & RIDE COFFRE DE RANGEMENT POUR SIÈGE ARRIÈRE MULTIPASSAGERS D'UNE CAPACITÉ DE 76 pte	P. 27
2889404-458	SUPPORT DE PNEU DE SECOURS PIVOTANT	P. 27

Illustré sur le Pro XP quatre places.



> SENTIER

Tout en conduisant sur les sentiers, appréciez les boisés et les forêts anciennes, les prairies et les cours d'eau.

2883756	LOCK & RIDE PARE-BRISE VENTILÉ PLEINE GRANDEUR EN POLY À REVÊTEMENT DUR	P. 19
2883928	TOIT SPORT EN POLY, DEUX PLACES	P. 20
2883749-458	PARE-CHOC À COUVERTURE HAUTE AVANT	P. 22
2884189-458	PARE-CHOC À COUVERTURE HAUTE ARRIÈRE	P. 22
2889208-458	PARE-CHOC INFÉRIEURS LATÉRAUX HD EXTREME KICK-OUT, DEUX PLACES	P. 23
2883751	LOCK & RIDE COFFRE DE RANGEMENT AVANT DE 73 pte	P. 26
2883752	LOCK & RIDE COFFRE DE RANGEMENT ARRIÈRE DE 42 pte	P. 26
2889784	SAC DE RANGEMENT DE PORTIÈRE DE 7,5 pte	P. 27
2889404-458	SUPPORT DE PNEU DE SECOURS PIVOTANT	P. 27
2883758	TREUIL PRO HD POLARIS DE 4 500 lb	P. 29

Illustré sur le Pro XP deux places.



> MONTAGNE

Allez admirer la vue magnifique au sommet des montagnes.

2883756	LOCK & RIDE PARE-BRISE VENTILÉ PLEINE GRANDEUR EN POLY À REVÊTEMENT DUR	P. 19
2883928	TOIT SPORT EN POLY, DEUX PLACES	P. 20
2883749-458	PARE-CHOC À COUVERTURE HAUTE AVANT	P. 22
2884189-458	PARE-CHOC À COUVERTURE HAUTE ARRIÈRE	P. 22
2889208-458	PARE-CHOC INFÉRIEURS LATÉRAUX HD EXTREME KICK-OUT, DEUX PLACES	P. 23
2883752	LOCK & RIDE COFFRE DE RANGEMENT ARRIÈRE DE 42 pte	P. 26
2889784	SAC DE RANGEMENT DE PORTIÈRE DE 7,5 pte	P. 27
2889404-458	SUPPORT DE PNEU DE SECOURS PIVOTANT	P. 27
2883758	TREUIL PRO HD POLARIS DE 4 500 lb	P. 29

Illustré sur le Pro XP deux places.



> TOUTES SAISONS

Profitez de chaque saison en conduisant toute l'année.

2889536	PARE-BRISE INCLINABLE EN POLY À REVÊTEMENT DUR	P. 19
2883757	LOCK & RIDE PANNEAU ARRIÈRE EN POLY, DEUX PLACES	P. 19
2883743-458	TOIT EN ALUMINIUM, DEUX PLACES	P. 20
2884664	DEMI-PORTIÈRES SUPÉRIEURES EN TOILE, DEUX PLACES	P. 21
2884658	PANNEAUX DE PROTECTION DE PORTIÈRE AVANT INTÉRIEURS	P. 21
2883749-458	PARE-CHOC À COUVERTURE HAUTE AVANT	P. 22
2884189-458	PARE-CHOC À COUVERTURE HAUTE ARRIÈRE	P. 22
2884685	AILES ÉVASÉES PLEINE GRANDEUR	P. 22
2884386	TROUSSE DE CHAUFFAGE	P. 21

Illustré sur le Pro XP deux places.

PRO R, TURBO R ET PRO XP

UNE NOUVELLE EXPÉRIENCE

AUDIO



Rockford Fosgate® et Polaris ont travaillé en collaboration pour créer la prochaine évolution de système audio installé en usine sur les véhicules hors route. Spécialement conçu pour résister à tout environnement de plein air et pour procurer un bon rendement, peu importe la randonnée. Spécialement mis au point et centré sur le conducteur pour créer une expérience audio inégalable.



TECHNOLOGIE PRÊT À L'EMPLOI
ELEMENT READY*
AUCUNE PERTE D'ESPACE DE RANGEMENT
BLUETOOTH*

UNITÉS SOURCES

- Conçues spécialement pour la plate-forme Pro.
- Leur conception résiste aux bruits causés par le vent et le moteur, et procure une sonorité incroyable, quelle que soit la vitesse.
- La conception Element Ready protège contre l'infiltration de poussière et d'humidité.

AMPLIFICATEURS

- Technologie PROPRE ultra compacte
- Conception très efficace pouvant être maximisée sans risque de surchauffe

HAUT-PARLEURS

- Haut-parleurs Element Ready optimisés pour la conduite hors route et idéals pour le plein air
- Enceintes spécialement calibrées produisant une sonorité riche dans l'habitacle
- Matériaux robustes et légers offrant la meilleure sonorité sans compromis sur la vitesse

CAISSONS D'EXTRÊMES-GRAVES

- Des caissons d'extrêmes-graves puissants à grande course qui s'intègrent acoustiquement à l'habitacle pour produire des sons graves parfaits
- Testés à fond pour assurer une longue durée utile et une excellente performance.

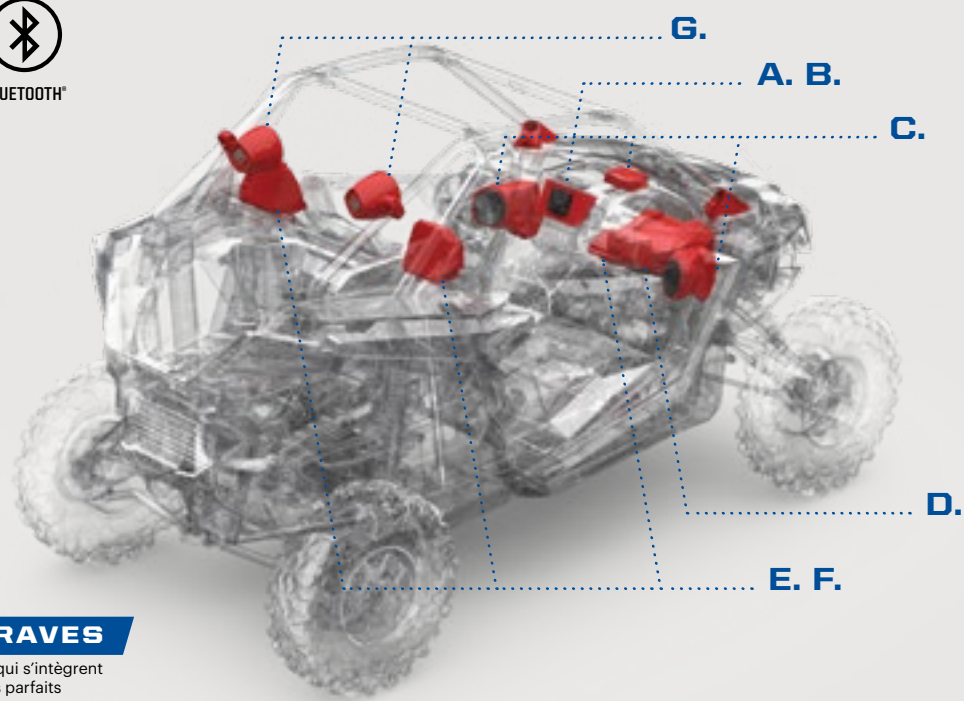

A. AFFICHAGE DE 7 po ALIMENTÉ PAR RIDE COMMAND*

» 2884072 • 2 099,99 \$

PRO R 4 2022 ET 2023, PRO R 2022 ET 2023, TURBO R 4 2022 ET 2023, TURBO R 2022 ET 2023, PRO XP 4 2020 À 2023, PRO XP 2020 À 2023

REQUIERT LA TROUSSE DE MONTAGE 2884584. DE SÉRIE SUR LES MODÈLES PREMIUM/ULTIMATE

CONSULTEZ LA PAGE 64 POUR TOUS LES DÉTAILS CONCERNANT RIDE COMMAND.

B. UNITÉ PRINCIPALE PMX-P2

• Affichage couleur de 2,7 po

• Syntoniseur AM/FM/WB

• Commande Pandora*

• Connectivité Bluetooth*

• Comprend une trousse de montage.

» 2884256 • 744,99 \$

PRO R 4 2022 ET 2023, PRO R 2022 ET 2023, TURBO R 4 2022 ET 2023, TURBO R 2022 ET 2023, PRO XP 4 2020 À 2023, PRO XP 2020 À 2023

NON COMPATIBLE AVEC LES MODÈLES PREMIUM/ULTIMATE

C. STAGE 2 LES PLUS VENDUS AMPLIFICATEUR DE GAMME ÉTENDUE ET HAUT-PARLEURS SOUS LE TABLEAU DE BORD AVANT

• Amplificateur à gamme étendue de **400 W**

• Ensemble de haut-parleurs de **50 W** et 6,5 po avec haut-parleurs d'aigus et enceintes

» 2883943 • 1 049,99 \$

PRO R 4 2022 ET 2023, PRO R 2022 ET 2023, TURBO R 4 2022 ET 2023, TURBO R 2022 ET 2023, PRO XP 4 2020 À 2023, PRO XP 2020 À 2023

DE SÉRIE SUR LES MODÈLES PREMIUM/ULTIMATE

D. STAGE 3 OPTION SUPÉRIEURE DE CAISSON D'EXTRÊMES-GRAVES AMPLIFIÉ DE 10 po

• Caisson d'extrêmes-graves de **400 W** et 10 po avec enceinte et grillage

• Amplificateur de caisson d'extrêmes-graves intégré de **400 W**

» 2883857 • 1 049,99 \$

PRO R 4 2022 ET 2023, PRO R 2022 ET 2023, TURBO R 4 2022 ET 2023, TURBO R 2022 ET 2023, PRO XP 4 2020 À 2023, PRO XP 2020 À 2023

E. STAGE 4 CAISSON D'EXTRÊMES-GRAVES AMPLIFIÉ DE 10 po AVEC OPTION SUPÉRIEURE DE HAUT-PARLEUR COAXIAL ARRIÈRE

• Caisson d'extrêmes-graves de **400 W** et 10 po avec enceinte et grillage

• Amplificateur de caisson d'extrêmes-graves intégré de **400 W**

• Haut-parleurs coaxiaux de **50 W** et 6,5 po avec enceintes et grillages

» 2884655 • 1 629,99 \$

PRO R 4 2022 ET 2023, PRO R 2022 ET 2023, TURBO R 4 2022 ET 2023, TURBO R 2022 ET 2023, PRO XP 4 2020 À 2023, PRO XP 2020 À 2023

F. STAGE 5 CAISSON D'EXTRÊMES-GRAVES AMPLIFIÉ DE 12 po AVEC OPTION SUPÉRIEURE DE HAUT-PARLEUR DE SYSTÈME COMPLET

• Caisson d'extrêmes-graves de **400 W** et 12 po avec enceinte et grillage

• Amplificateur de caisson d'extrêmes-graves intégré de **400 W**

• Haut-parleurs coaxiaux de **100 W** et 6,5 po avec enceintes et grillages en acier inoxydable

• Haut-parleurs de recharge de composant avant de **100 W** et 6,5 po

• Haut-parleurs d'aigus à haut rendement avec grillage en acier inoxydable

• Deux fois plus de puissance et de pouvoir sonore que le système offert de série

» 2889463 • 2 234,99 \$

PRO R 4 2022 ET 2023, PRO R 2022 ET 2023, TURBO R 4 2022 ET 2023, TURBO R 2022 ET 2023, PRO XP 4 2020 À 2023, PRO XP 2020 À 2023

COMPATIBLE AVEC PREMIUM/ULTIMATE SEULEMENT

NON COMPATIBLE AVEC LES MODULES ARRIÈRE (2883945)

L'AJOUT D'UN CAISSON D'EXTRÊMES-GRAVES SUPPRIME LE RANGEMENT DANS LA BOÎTE À GANTS.

G. MODULES ARRIÈRE À UTILISER AVEC LES MODÈLES STAGE 2, STAGE 3 OU STAGE 4

• Haut-parleurs coaxiaux de **50 W** et 6,5 po avec enceintes, quincaillerie de montage et grillages

» 2883945 • 804,99 \$

PRO R 4 2022 ET 2023, PRO R 2022 ET 2023, TURBO R 4 2022 ET 2023, TURBO R 2022 ET 2023, PRO XP 4 2020 À 2023, PRO XP 2020 À 2023

NON COMPATIBLE AVEC LES MODÈLES ROCKFORD FOSGATE ULTIMATE LE, L'ENSEMBLE D'AMÉLIORATION DE SYSTÈME AUDIO STAGE 5 (2889463)



> AUDIO

CONSTRUISEZ VOTRE SYSTÈME AUDIO (CHOISISSEZ LE TRAJET QUI CORRESPOND À VOTRE RZR.)

INSTALLÉ À L'USINE

PASSEZ À L'ÉTAPE 3.

PRO XP SPORT ÉDITION LIMITÉE

DEUX PLACES
PMX-P2 + STAGE 1

QUATRE PLACES
PMX-P2 + STAGE 1 ET HAUT-PARLEURS ARRIÈRE

PRO R, TURBO R ET PRO XP PREMIUM ET ULTIMATE

DEUX PLACES
RIDE COMMAND + STAGE 2

QUATRE PLACES
RIDE COMMAND + STAGE 2 ET HAUT-PARLEURS ARRIÈRE

AUCUN SYSTÈME AUDIO INSTALLÉ À L'USINE

ÉTAPE 1

SÉLECTIONNEZ L'UNITÉ PRINCIPALE.

UNITÉ PRINCIPALE PMX-P2

2884256 • 744,99 \$

PRO R 4 2022 ET 2023, PRO R 2022 ET 2023, TURBO R 4 2022 ET 2023, TURBO R 2022 ET 2023, PRO XP 4 2020 À 2023, PRO XP 2020 À 2023

NON COMPATIBLE AVEC LES MODÈLES PREMIUM/ULTIMATE

AFFICHAGE DE 7 po AVEC RIDE COMMAND*

2884072 • 2 099,99 \$

PRO R 4 2022 ET 2023, PRO R 2022 ET 2023, TURBO R 4 2022 ET 2023, TURBO R 2022 ET 2023, PRO XP 4 2020 À 2023, PRO XP 2020 À 2023

TROUSSE DE MONTAGE REQUISE

2884584 • 689,99 \$

PRO R 4 2022 ET 2023, PRO R 2022 ET 2023, TURBO R 4 2022 ET 2023, TURBO R 2022 ET 2023, PRO XP 4 2020 À 2023, PRO XP 2020 À 2023

TROUSSE DE MONTAGE INCLUSE

CONSULTEZ LA PAGE 64 POUR TOUS LES DÉTAILS CONCERNANT RIDE COMMAND.

ÉTAPE 2

AJOUTEZ UN ENSEMBLE AUDIO.

STAGE 2

AMPLIFICATEUR DE GAMME ÉTENDUE ET HAUT-PARLEURS SOUS LE TABLEAU DE BORD AVANT

2883943 • 1 049,99 \$

PRO R 4 2022 ET 2023, PRO R 2022 ET 2023, TURBO R 4 2022 ET 2023, TURBO R 2022 ET 2023, PRO XP 4 2020 À 2023, PRO XP 2020 À 2023

ÉTAPE 3

REHAUSSEZ LE SYSTÈME AUDIO.

PRO XP SPORT ÉDITION LIMITÉE SEULEMENT

TROUSSE DE MISE À NIVEAU D'AMPLIFICATEUR

2884908 • 409,99 \$

PRO XP 4 SPORT ÉDITION LIMITÉE 2021, PRO XP SPORT ÉDITION LIMITÉE 2021

REQUIS POUR TOUT MODÈLE D'ÉDITION LIMITÉE SPORT POUR INSTALLER LES STAGES 3 OU 4.

STAGE 3

OPTION SUPÉRIEURE DE CAISSON D'EXTRÊMES-GRAVES AMPLIFIÉ DE 10 po

2883857 • 1 049,99 \$

PRO R 4 2022 ET 2023, PRO R 2022 ET 2023, TURBO R 4 2022 ET 2023, TURBO R 2022 ET 2023, PRO XP 4 2020 À 2023, PRO XP 2020 À 2023

NON COMPATIBLE AVEC LE STAGE 4

STAGE 4

CAISSON D'EXTRÊMES-GRAVES AMPLIFIÉ DE 10 po AVEC HAUT-PARLEUR COAXIAL ARRIÈRE

2884655 • 1 629,99 \$

PRO R 4 2022 ET 2023, PRO R 2022 ET 2023, TURBO R 4 2022 ET 2023, TURBO R 2022 ET 2023, PRO XP 4 2020 À 2023, PRO XP 2020 À 2023

NON COMPATIBLE AVEC LE STAGE 3

TOUS LES MODÈLES À QUATRE PLACES AVEC LE SYSTÈME AUDIO INSTALLÉ EN USINE SONT DOTÉS DE HAUT-PARLEURS ARRIÈRE.

MODULES ARRIÈRE

2883945 • 804,99 \$

PRO R 4 2022 ET 2023, PRO R 2022 ET 2023, TURBO R 4 2022 ET 2023, TURBO R 2022 ET 2023, PRO XP 4 2020 À 2023, PRO XP 2020 À 2023

NON COMPATIBLE AVEC LES MODÈLES ROCKFORD FOSGATE ULTIMATE ÉDITION LIMITÉE, L'ENSEMBLE D'AMÉLIORATION DE SYSTÈME AUDIO STAGE 5 (2889463)

AJOUTEZ AUX STAGES 1 À 4.

PRO R, TURBO R ET PRO XP PREMIUM ET ULTIMATE

STAGE 5

CAISSON D'EXTRÊMES-GRAVES AMPLIFIÉ DE 12 po AVEC OPTION SUPÉRIEURE DE HAUT-PARLEUR DE SYSTÈME COMPLET

2889463 • 2 234,99 \$

MODÈLES PRO R 4 2022 ET 2023, PRO R 2022 ET 2023, TURBO R 4 2022 ET 2023, TURBO R 2022 ET 2023, PRO XP 4 2020 À 2023, PRO XP 2020 À 2023

NON COMPATIBLE AVEC LES MODÈLES PREMIUM/ULTIMATE SEULEMENT

NON COMPATIBLE AVEC LES MODULES ARRIÈRE (2883945), STAGE 3 OU STAGE 4

PRO R, TURBO R ET PRO XP PREMIUM ET ULTIMATE

STAGE 5

CAISSON D'EXTRÊMES-GRAVES AMPLIFIÉ DE 12 po AVEC OPTION SUPÉRIEURE DE HAUT-PARLEUR DE SYSTÈME COMPLET

2889463 • 2 234,99 \$

MODÈLES PRO R 4 2022 ET 2023, PRO R 2022 ET 2023, TURBO R 4 2022 ET 2023, TURBO R 2022 ET 2023, PRO XP 4 2020 À 2023, PRO XP 2020 À 2023

NON COMPATIBLE AVEC LES MODÈLES PREMIUM/ULTIMATE SEULEMENT

NON COMPATIBLE AVEC LES MODULES ARRIÈRE (2883945), STAGE 3 OU STAGE 4

* Étant donné les problèmes continus dans la chaîne d'approvisionnement et en tant qu'ajout accessoire, la disponibilité de ce produit pourrait être limitée ou retardée.

PRO R, TURBO R ET PRO XP

AUDIO

PARE-BOISE ET PANNEAUX ARRIÈRE

TOUTS, PORTIÈRES ET CHAUFFAGE

PROTECTION DU VÉHICULE

ÉCLAIRAGE

RANGEMENT

DIYERS, RÉTROVISEURS ET TREILLIS

MARCHE SECONDAIRE PRO ANIMOR



> CONSTRUISEZ VOTRE CABINE

AJOUTEZ DU CONFORT ET DU STYLE AVEC UNE PROTECTION DE L'AVANT JUSQU'À L'ARRIÈRE.



AJOUTEZ UN TOIT.
Protégez-vous contre les éléments tout en ajoutant du style.

AJOUTEZ UN PANNEAU ARRIÈRE.
Conservez la visibilité arrière tout en réduisant les tourbillons d'air arrière.

AJOUTEZ UN PARE-BRISE.
Protégez tous les occupants grâce à la transparence.

AJOUTEZ DES PORTIÈRES.
Gardez la cabine exempte de débris et d'eau.

AVANTAGES
POLARIS ENGINEERED

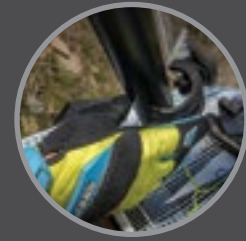

LOCK & RIDE
INSTALLATION RÉVOLUTIONNAIRE

Les colliers de serrage Lock & Ride conçus pour une installation et un retrait faciles éliminent le risque de fissures.



JOINT D'ÉTANCHÉITÉ

Protège contre les courants d'air et l'humidité. Réduit les vibrations des pare-brise pleine grandeur en verre durant la conduite.

PARE-BRISE VERRE



PRÊT POUR LES
ESSUIE-GLACES

PARE-BRISE VENTILÉ PLEINE GRANDEUR EN VERRE LES PLUS VENDUS

• Pare-brise en verre trempé, feuilleté à double couche avec cadre en acier thermolaqué et orifice d'aération central réglable

- » **TURBO R** **PRO XP** 2889019 • 1 049,99 \$
TURBO R 4 2022 ET 2023, TURBO R 2022 ET 2023, PRO XP 4 2020 À 2023, PRO XP 2020 À 2023
NON COMPATIBLE AVEC LE TOIT EN ALUMINIUM AVEC CAVITÉ POUR BARRE D'ÉCLAIRAGE (2883961, 2883991)
- » **PRO R** **DEUX PLACES** • 2884350 • 1 049,99 \$
PRO R 2022 ET 2023
- » **PRO R** **QUATRE PLACES** • 2884823 • 1 049,99 \$
PRO R 4 2022 ET 2023



TROUSSE D'ESSUIE-GLACE DE PARE-BRISE EN VERRE

• Simple à contrôler, avec interrupteur à bascule à vitesses multiples installé sur le tableau de bord

• Comprend un réservoir de liquide lave-glace

- » 2890145 • 714,99 \$
TURBO R 4 2022 ET 2023, TURBO R 2022 ET 2023, PRO XP 4 2020 À 2023, PRO XP 2020 À 2023
COMPATIBLE AVEC LES PARE-BRISE EN VERRE SEULEMENT

POLY À REVÊTEMENT DUR



LOCK & RIDE

PARE-BRISE VENTILÉ PLEINE GRANDEUR EN POLY À REVÊTEMENT DUR

• Polycarbonate de 0,25 po à revêtement dur, durable et résistant aux chocs

• Protection complète avec prises d'air à ouverture rapide pour aérer l'habitacle

- » **TURBO R** **PRO XP** 2884305 • 769,99 \$
TURBO R 4 2022 ET 2023, TURBO R 2022 ET 2023, PRO XP 4 2020 À 2023, PRO XP 2020 À 2023
COMPATIBLE AVEC TOIT EN ALUMINIUM SEULEMENT (2883961, 2883743, 2883991, 2883990)
- » **TURBO R** **PRO XP** 2883756 • 769,99 \$
TURBO R 4 2022 ET 2023, TURBO R 2022 ET 2023, PRO XP 4 2020 À 2023, PRO XP 2020 À 2023
COMPATIBLE AVEC LE TOIT SPORT EN POLY SEULEMENT (2883928, 2883946)
- » **PRO R** **DEUX PLACES** • 2884968 • 769,99 \$
PRO R 2022 ET 2023
- » **PRO R** **QUATRE PLACES** • 2884747 • 769,99 \$
PRO R 4 2022 ET 2023



LOCK & RIDE

PARE-BRISE MI-HAUTEUR EN POLY À REVÊTEMENT DUR, MOYEN

• Polycarbonate de 0,25 po à revêtement dur, durable et résistant aux chocs

• Procure une protection et un débit d'air dans la cabine.

• 12 po de hauteur

- » 2884966 • 344,99 \$
PRO R 4 2022 ET 2023, PRO R 2022 ET 2023, TURBO R 4 2022 ET 2023, TURBO R 2022 ET 2023, PRO XP 4 2020 À 2023, PRO XP 2020 À 2023



PARE-BRISE INCLINABLE EN POLY À REVÊTEMENT DUR

• Le pare-brise à panneau en polycarbonate à revêtement dur avec positions fermée, ventilée et entièrement ouverte.

• Loquets de poignée double avec amortisseurs de soutien au gaz

- » **TURBO R** **PRO XP** 2889536 • 854,99 \$
TURBO R 4 2022 ET 2023, TURBO R 2022 ET 2023, PRO XP 4 2020 À 2023, PRO XP 2020 À 2023
NON COMPATIBLE AVEC LE TOIT EN ALUMINIUM AVEC CAVITÉ POUR BARRE D'ÉCLAIRAGE (2883961, 2883991)



LOCK & RIDE

PARE-BRISE MI-HAUTEUR EN POLY À REVÊTEMENT DUR, BAS

• Offre une protection supplémentaire contre les éléments tout en procurant une circulation d'air et une visibilité optimales.

• 5 po de hauteur

- » 2884746 • 269,99 \$
PRO R 4 2022 ET 2023, PRO R 2022 ET 2023, TURBO R 4 2022 ET 2023, TURBO R 2022 ET 2023, PRO XP 4 2020 À 2023, PRO XP 2020 À 2023

PANNEAU ARRIÈRE

LOCK & RIDE

PANNEAU ARRIÈRE EN POLY

• Polycarbonate drapé de 3 mm offrant légereté, durabilité et résistance aux chocs

• Maintient la visibilité arrière et réduit la présence de tourbillons d'air arrière dans l'habitacle.

• S'ils sont installés, les modules audio arrière doivent être dirigés vers l'arrière.

TURBO R	PRO XP	QUATRE PLACES	NON ILLUSTRÉ
2883757	474,99 \$	2884147	474,99 \$
TURBO R 2022 ET 2023, PRO XP 2020 À 2023		TURBO R 4 2022 ET 2023, PRO XP 4 2020 À 2023	
PRO R	DEUX PLACES	NON ILLUSTRÉ	QUATRE PLACES
2884352	474,99 \$	2884594	474,99 \$
PRO R 2022 ET 2023		PRO R 4 2022 ET 2023	

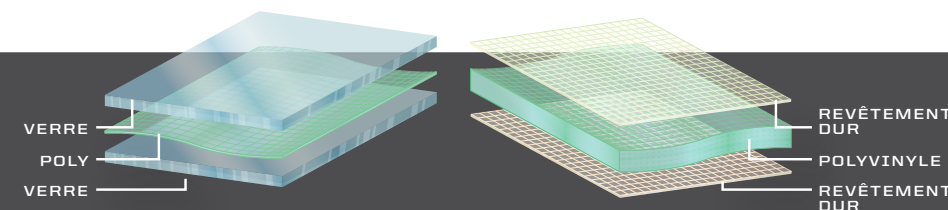

VERRE COMPARÉ AU POLY À REVÊTEMENT DUR

- Transparence supérieure (qualité automobile)
- Anti-rayures
- Excellente étanchéité
- Temps froid/robuste
- Léger, souple, facile à ranger/retirer
- Résistant aux chocs
- 30x plus résistant aux rayures que les pare-brise en poly réguliers

TURBO R	PRO XP	CABINE À DEUX PLACES RECOMMANDÉE
2889019		PARE-BRISE VENTILÉ PLEINE GRANDEUR EN VERRE 1 049,99 \$
2890145		TROUSSE D'ESSUIE-GLACE DE PARE-BRISE EN VERRE 714,99 \$
2883757		PANNEAU ARRIÈRE EN POLY 474,99 \$
2883928		TOIT SPORT EN POLY 519,99 \$
2884664		DEMI-PORTIÈRES SUPÉRIEURES EN TOILE 1 089,99 \$
2884658		PANNEAUX DE PROTECTION DE PORTIÈRE AVANT INTÉRIEURS 539,99 \$
TOTAL		4 389,94 \$

TURBO R	PRO XP	CABINE À QUATRE PLACES RECOMMANDÉE
2884305		PARE-BRISE VENTILÉ PLEINE GRANDEUR EN POLY À REVÊTEMENT DUR 769,99 \$
2884147		PANNEAU ARRIÈRE EN POLY 474,99 \$
2883990-458		TOIT EN ALUMINIUM 989,99 \$
2884660-458		PORTIÈRES EN ALUMINIUM 1 354,99 \$
2884665		DEMI-PORTIÈRES SUPÉRIEURES EN TOILE 1 979,99 \$
TOTAL		5 569,95 \$

Disponible sur les véhicules deux places et quatre places

Disponible sur les véhicules deux places et quatre places

> TOITS

POLY

TOIT SPORT EN POLY

- Polypropylène léger et durable avec conception profilée pour le ruissellement de l'eau
- Protection maximale avec joint d'étanchéité complet offrant une barrière contre les fuites et moins de vibrations

TURBO R	PRO XP		
COULEUR	DEUX PLACES	QUATRE PLACES	NON ILLUSTRÉ
■ NOIR MAT	2883928 519,99 \$	2883946 814,99 \$	
	TURBO R 2022 ET 2023, PRO XP 2020 À 2023	TURBO R 4 2022 ET 2023, PRO XP 4 2020 À 2023	

ALUMINIUM

TOIT EN ALUMINIUM

- Feuille d'aluminium estampée légère de 0,125 po avec joint d'étanchéité complet offrant une barrière contre les fuites et éliminant les vibrations
- Installation rapide, conception à profil bas, avec une protection et une durabilité maximales dans les conditions les plus difficiles

TURBO R	PRO XP		
COULEUR	DEUX PLACES	QUATRE PLACES	NON ILLUSTRÉ
■ NOIR MAT	2883743-458 614,99 \$	2883990-458 989,99 \$	
■ ROUGE INDY	2883743-293 684,99 \$	2883990-293 1 038,99 \$	
	TURBO R 2022 ET 2023, PRO XP 2020 À 2023	TURBO R 4 2022 ET 2023, PRO XP 4 2020 À 2023	

NOIR MAT DE SÉRIE SUR LES MODÈLES TURBO R 4/TURBO R PREMIUM/ULTIMATE

PRO R		
COULEUR	DEUX PLACES	QUATRE PLACES
■ NOIR MAT	2884237-458 614,99 \$	2884325-458 989,99 \$

TOIT EN ALUMINIUM AVEC CAVITÉ POUR BARRE D'ÉCLAIRAGE

- Feuille d'aluminium estampée légère de 0,125 po avec joint d'étanchéité complet offrant une barrière contre les fuites et éliminant les vibrations
- Profil bas avec cavité pour barre d'éclairage
- Installation rapide avec une protection et une durabilité maximales contre les conditions les plus difficiles
- Non compatible avec un pare-brise ventilé pleine grandeur en verre (2889109) ou un pare-brise inclinable en poly à revêtement dur (2889536)

TURBO R	PRO XP		
COULEUR	DEUX PLACES	QUATRE PLACES	NON ILLUSTRÉ
■ NOIR MAT	2883961-458 699,99 \$	2883991-458 1 059,99 \$	
	TURBO R 2022 ET 2023, PRO XP 2020 À 2023	TURBO R 4 2022 ET 2023, PRO XP 4 2020 À 2023	

AJOUTEZ LA BARRE D'ÉCLAIRAGE À DÉL À RANGÉE SIMPLE DE 28 po RIGID[®], QUI CONVIENT À MERVEILLE À LA CAVITÉ DANS LE TOIT.

CONSULTEZ LA PAGE 24 POUR PLUS DE DÉTAILS.



CONCEPTION VISIONNAIRE

Attention constante aux moindres détails procurant un style et une fonctionnalité extraordinaires afin d'offrir la conduite ultime.

ALUMINIUM

COMPARÉ AU

POLY À REVÊTEMENT DUR

- Robustesse de protection élevée
- Profil plus bas
- Style épuré

- Ruissellement de l'eau
- Caractéristiques de montage préexistantes
- Léger

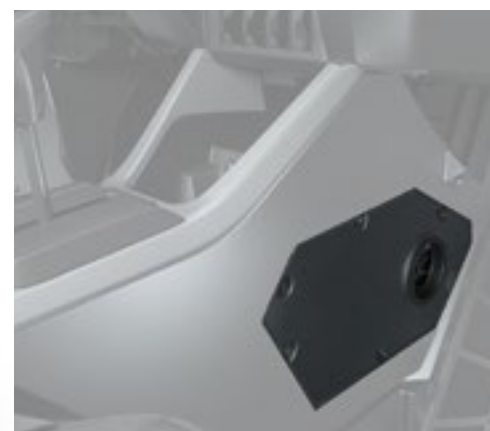

> PORTIÈRES

PROTECTEURS DE PORTIÈRE

- Protecteurs de portière en plastique léger pour protéger les occupants de la boue, des roches et de l'eau
- Installation rapide et ajustement sans faille dans l'ouverture de portière
- Conserve l'aération à l'avant.

» 2883765 • 299,99 \$

PRO R 2022 ET 2023, TURBO R 2022 ET 2023, PRO XP 2020 À 2023 DE SÉRIE SUR LES MODÈLES QUATRE PLACES PREMIUM/ULTIMATE

PORTIÈRES EN ALUMINIUM

- Aluminium estampé de calibre 12 d'épaisseur avec une couverture inférieure complète et un joint d'étanchéité pour bloquer l'eau, la boue, la poussière et les débris
- Utilise des cadres de portière installés en usine, l'option à quatre places possédant un joint d'étanchéité supplémentaire entre les portières avant et arrière.
- Compatible avec le panneau de protection intérieur de portière avant (2884658, 2884831) et les demi-portières supérieures en toile (2884664, 2884665)
- Revêtements autocollants pour portières Proline Wraps[®] disponibles à prolinewraps.com



COULEUR DEUX PLACES NON ILLUSTRÉ QUATRE PLACES

■ NOIR MAT	2884659-458 794,99 \$	2884660-458 1 354,99 \$
	PRO R 2022 ET 2023, TURBO R 2022 ET 2023, PRO XP 2020 À 2023	PRO R 4 2022 ET 2023, TURBO R 4 2022 ET 2023, PRO XP 4 2020 À 2023
	NON COMPATIBLES AVEC LES PARE-CHOC INFÉRIEURS LATÉRAUX À PROFIL BAS (2883987)	

PANNEAUX DE PROTECTION DE PORTIÈRE AVANT INTÉRIEURS

- Polyéthylène formé sous vide avec une couverture inférieure complète et un joint d'étanchéité pour bloquer l'eau, la boue, la poussière et les débris
- Appui-bras intégré
- L'option à deux places conserve le boomerang de couleur décoratif.
- Compatible avec les protecteurs de portière (2883765) et les portières en aluminium (2884659-458, 2884660-458)

» DEUX PLACES • 2884658 • 539,99 \$

PRO R 2022 ET 2023, TURBO R 2022 ET 2023, PRO XP 2020 À 2023 NON COMPATIBLE AVEC LES PARE-CHOC INFÉRIEURS LATÉRAUX (2883760, 2883997)

» QUATRE PLACES • 2884831 • 539,99 \$ NON ILLUSTRÉ

PRO R 4 2022 ET 2023, TURBO R 4 2022 ET 2023, PRO XP 4 2020 À 2023 NON COMPATIBLE AVEC LES PARE-CHOC INFÉRIEURS LATÉRAUX (2883987, 2883988)

DEMI-PORTIÈRES SUPÉRIEURES EN TOILE

- Les portières moulées par compression de haute qualité s'insèrent dans les épaulements latéraux en polyéthylène haute densité thermoformés pour procurer une excellente étanchéité.
- Comprend des glaces en vinyle transparent de calibre 30 avec une fermeture à glissière.
- Procure un rebord de cabine profilé pour un ajustement et une finition supérieurs.
- Comprend des joints d'étanchéité pour les sections à fermeture à clé.

» TURBO R PRO XP DEUX PLACES • 2884664 • 1 089,99 \$

TURBO R 2022 ET 2023, PRO XP 2020 À 2023

» TURBO R PRO XP QUATRE PLACES • 2884665 • 1 979,99 \$ NON ILLUSTRÉ

TURBO R 4 2022 ET 2023, PRO XP 4 2020 À 2023 POUR CERTAINS CONDUCTEURS, LE RÉTROVISEUR LATÉRAL DU CÔTÉ PASSAGER PEUT ÊTRE OBSTRUÉ LORS DE L'UTILISATION DE LA DEMI-PORTIÈRE SUPÉRIEURE. À UTILISER AVEC PRÉCAUTION.

> CHAUFFAGE

TROUSSE DE CHAUFFAGE

- Se branche à la barre omnibus Polaris PULSE pour procurer une chaleur fiable et constante dans votre cabine et comporte une commande de vitesse du ventilateur et de la température.
- Orifices d'aération au plancher avec fermeture pour le conducteur et le passager et fermeture électronique de l'orifice de désembuage

» PRO XP 2884386 • 1 054,99 \$

PRO XP 4 2020 À 2023, PRO XP 2020 À 2023

CHOISISSEZ VOTRE PORTIÈRE.

AJOUTEZ DES ACCESSOIRES DE PORTIÈRE.

PRO R, TURBO R ET PRO XP

AUDIO

PARE-BRIS ET PANNEAUX ARRIÈRE

TOITS, PORTIÈRES ET CHAUFFAGE

PROTECTION DU VÉHICULE

ÉCLAIRAGE

RANGEMENT

DIVERS, RÉTROVISEURS ET TREUILS

MARCHE SECONDAIRE PRO AMOR

> PARE-CHOCS/AILES ÉVASÉES



PARE-CHOCS À PROFIL BAS

• Acier tubulaire thermolaqué durable de 1,5 à 1,75 po avec profil inférieur épuré

COULEUR	PRO XP		TURBO R / PRO XP	
	AVANT	ARRIÈRE	AVANT	ARRIÈRE
■ NOIR MAT	2883746-458	394,99 \$	2883748-458	419,99 \$
■ ROUGE INDY	2883746-293	419,99 \$	2883748-293	480,70 \$
■ BLEU MÉTALLIQUE	2883746-751	419,99 \$		

PRO XP 4 2020 À 2023, PRO XP 2020 À 2023

TURBO R 4 2022 ET 2023, TURBO R 2022 ET 2023, PRO XP 4 2020 À 2023, PRO XP 2020 À 2023

SUPPORT DE PARE-CHOCS (2889566) REQUIS POUR LE PARE-CHOCS À PROFIL BAS AVANT (2883746-XXX) SUR LES MODÈLES PRO XP/PRO XP 4 SPORT 2022 ET 2023.



PARE-CHOCS AVEC BARRE PROTECTRICE

• Tube en acier de 1,5 po durable et thermolaqué

COULEUR	PRO XP		TURBO R / PRO XP	
	AVANT	ARRIÈRE	AVANT	ARRIÈRE
■ NOIR MAT	2884581-458	369,99 \$	2884585-458	394,99 \$

PRO XP 4 2020 À 2023, PRO XP 2020 À 2023

TURBO R 4 2022 ET 2023, TURBO R 2022 ET 2023, PRO XP 4 2020 À 2023, PRO XP 2020 À 2023



AILES ÉVASÉES PLEINE GRANDEUR

- Couvrent l'ouverture de carrosserie arrière pour empêcher l'éclaboussement de la boue dans le véhicule.
- Protection maximale avec une couverture supplémentaire de 6 po et des bavettes garde-boue rallongées amovibles
- Avant et arrière compris

» 2884685 • 574,99 \$

PRO R 4 2022 ET 2023, PRO R 2022 ET 2023, TURBO R 4 2022 ET 2023, TURBO R 2022 ET 2023, PRO XP 4 2020 À 2023, PRO XP 2020 À 2023



PARE-CHOCS À COUVERTURE HAUTE

• Acier thermolaqué durable de calibre 12 à conception à couverture haute étendue pour une protection maximale du véhicule

COULEUR	PRO XP		TURBO R / PRO XP	
	AVANT	ARRIÈRE	AVANT	ARRIÈRE
■ NOIR MAT	2883749-458	459,99 \$	2884189-458	459,99 \$
■ ROUGE INDY	2883749-293	494,99 \$	2884189-293	494,99 \$

PRO XP 4 2020 À 2023, PRO XP 2020 À 2023

TURBO R 4 2022 ET 2023, TURBO R 2022 ET 2023, PRO XP 4 2020 À 2023, PRO XP 2020 À 2023

TREUIL INTÉGRÉ
CONSULTEZ LA PAGE 29.

BARRE D'ÉCLAIRAGE RIGID® DE 6 po
CONSULTEZ LA PAGE 24.

Style et fonctionnalité de niveau supérieur. Pare-chocs avant conçus pour intégrer facilement un treuil ou barre d'éclairage RIGID® de 6 po.



PARE-CHOCS À COUVERTURE HAUTE

- Tube en acier de 1,75 po durable, de calibre 10 et thermolaqué
- Compatibles avec les treuils ou les barres d'éclairage de 6 po, les deux vendus séparément

COULEUR	PRO R		TURBO R		PRO R	
	AVANT	ARRIÈRE	AVANT	ARRIÈRE	AVANT	ARRIÈRE
■ NOIR MAT	2884353-458	514,99 \$	2884356-458	459,99 \$		

PRO R 4 2022 ET 2023, PRO R 2022 ET 2023, TURBO R 4 2022 ET 2023, TURBO R 2022 ET 2023

PRO R 4 2022 ET 2023, PRO R 2022 ET 2023



PARE-CHOCS AVEC BARRE PROTECTRICE

• Tube en acier de 1,5 po durable et thermolaqué

COULEUR	PRO R		TURBO R		PRO R	
	AVANT	ARRIÈRE	AVANT	ARRIÈRE	AVANT	ARRIÈRE
■ NOIR MAT	2884354-458	369,99 \$	2884358-458	394,99 \$		
■ ROUGE INDY	2884354-293	394,99 \$	2884358-293	429,99 \$		

PRO R 4 2022 ET 2023, PRO R 2022 ET 2023, TURBO R 4 2022 ET 2023, TURBO R 2022 ET 2023

PRO R 4 2022 ET 2023, PRO R 2022 ET 2023



PARE-CHOCS AVEC BARRE PROTECTRICE ADAPTÉ POUR L'INSTALLATION D'UN TREUIL

- Tube en acier de 1,5 po durable et thermolaqué
- Nécessite un treuil (2884340, 2884341), vendu séparément.

COULEUR	PRO R		TURBO R	
	AVANT	ARRIÈRE	AVANT	ARRIÈRE
■ NOIR MAT	2884355-458	409,99 \$		
■ ROUGE INDY	2884355-293	429,99 \$		

PRO R 4 2022 ET 2023, PRO R 2022 ET 2023, TURBO R 4 2022 ET 2023, TURBO R 2022 ET 2023



> PARE-CHOCS INFÉRIEURS LATÉRAUX



ACIER ESTAMPÉ DE CALIBRE 10
PAS DE PERTE DE GARDE AU SOL

PROFIL BAS

COULEUR	DEUX PLACES		QUATRE PLACES	
	■ NOIR MAT	2883760-458	459,99 \$	2883987-458
■ ROUGE INDY	2883760-293	494,99 \$	2883987-293	879,99 \$

PRO R 2022 ET 2023, TURBO R 2022 ET 2023, PRO XP 2020 À 2023

PRO R 4 2022 ET 2023, TURBO R 4 2022 ET 2023, PRO XP 4 2020 À 2023



CONSTRUCTION EN ACIER TUBULAIRE DE 1,75 po AVEC DES PAROIS 70 % PLUS ÉPAISSES, DÉPASSE DU VÉHICULE POUR UNE PROTECTION MAXIMALE SUR LES TERRAINS DIFFICILES

HD EXTREME KICK-OUT

COULEUR	DEUX PLACES		QUATRE PLACES	
	■ NOIR MAT	2889208-458	474,99 \$	2889209-458
■ ROUGE INDY	2889208-293	489,99 \$	2889209-293	879,99 \$

PRO R 2022 ET 2023, TURBO R 2022 ET 2023, PRO XP 2020 À 2023

PRO R 4 2022 ET 2023, TURBO R 4 2022 ET 2023, PRO XP 4 2020 À 2023

INSTALLATION FACILE

Des ancrages réutilisables permettent d'installer facilement les pare-chocs inférieurs latéraux, emplacement intégré dédié au châssis.



FERMÉ/DÉVERROUILLÉ



OUVERT/VERROUILLÉ

TOUS LES PARE-CHOCS INFÉRIEURS LATÉRAUX : UNIQUEMENT COMPATIBLE AVEC LES PORTIÈRES EN ALUMINIUM (2884660-458, 2884659-458) LORSQUE LE JOINT D'ÉTANCHÉITÉ DE PORTIÈRE EST ENLEVÉ. NON COMPATIBLE AVEC LES PANNEAUX DE PROTECTION DE PORTIÈRE AVANT INTÉRIEURS (2884658, 2884831).

ÉCLAIRAGE



TECHNOLOGIE AVANCÉE

Les unités d'éclairage RIGID® sont commandées par des cartes de circuit imprimé en aluminium Smart Boards™, possèdent des boîtiers extrudés en aluminium d'avionnerie 6063-T5 et un thermolaquage de polyester à l'épreuve des rayons UV Tiger Drylac®.

DISPOSITIFS DE LUMINOSITÉ EXCLUSIFS

RIGID® investit massivement dans la science optique et a breveté de multiples dispositifs et systèmes de luminosité pour maximiser la puissance et l'efficacité de l'éclairage.

GARANTIE À VIE LIMITÉE DE RIGID®

Si vous possédez une unité d'éclairage RIGID® et qu'elle se brise, nous vous la remplacerons ou la réparerons à vie.*

1. CHOISISSEZ VOTRE BARRE D'ÉCLAIRAGE.

OPTIONS DE BARRE D'ÉCLAIRAGE

1,200 m			
960 m			
720 m			
480 m			
240 m			
MARQUE	RIGID®	TURBO R PRO XP	RIGID®
TAILLE TYPE	6 po	28 po	32 po
LUMENS BRUTS	RANGÉE DOUBLE DE SÉRIE E 9 504	SÉRIE SR 17 556	SÉRIE SR 20 064
N° DE PIÈCE	2884649 • 434,99 \$	2884074 • 1 064,99 \$	2884648 • 1 074,99 \$
COMPATIBILITÉ	PRO R 4 2022 ET 2023, PRO R 2022 ET 2023, TURBO R 4 2022 ET 2023, TURBO R 2022 ET 2023, PRO XP 4 2020 À 2023, PRO XP 2020 À 2023	TURBO R 4 2022 ET 2023, TURBO R 2022 ET 2023, PRO XP 4 2020 À 2023, PRO XP 2020 À 2023	PRO R 4 2022 ET 2023, PRO R 2022 ET 2023, TURBO R 4 2022 ET 2023, TURBO R 2022 ET 2023, PRO XP 4 2020 À 2023, PRO XP 2020 À 2023
	S'INSTALLE DANS LA CAVITÉ DU TREUIL SITUÉE DANS LE PARE-CHOCS AVANT POUR UNE INTÉGRATION TRANSPARENTE.	CONÇU POUR ÊTRE UTILISÉ AVEC LE TOIT EN ALUMINIUM AVEC CAVITÉ POUR BARRE D'ÉCLAIRAGE.	S'INSTALLE SUR LE TOIT POUR UNE VISIBILITÉ MAXIMALE.



FEU DE POSITION ARRIÈRE RIGID®

- Éclairage diurne brillant avec une sélection de onze modes incluant un éclairage de scène blanc pour accéder à la plate-forme dans l'obscurité.
 - Se branche au système de feu d'arrêt et procure un feu d'arrêt surélevé supplémentaire.
- » 2884359 • 769,99 \$
- PRO R 4 2022 ET 2023, PRO R 2022 ET 2023, TURBO R 4 2022 ET 2023, TURBO R 2022 ET 2023, PRO XP 4 2020 À 2023, PRO XP 2020 À 2023



ÉCLAIRAGE DÉCORATIF

- Construction durable pour résister à la poussière et à l'eau sur les sentiers
 - Éclairage décoratif à DÉL sur le carénage frontal
- » 2884346 • 209,99 \$
- PRO R 4 2022 ET 2023, PRO R 2022 ET 2023, TURBO R 4 2022 ET 2023, TURBO R 2022 ET 2023, PRO XP 4 2020 À 2023, PRO XP 2020 À 2023, DE SÉRIE SUR LES MODÈLES PREMIUM/ULTIMATE.



AVANTAGES POLARIS ENGINEERED

COMPOSANTS ÉLECTRIQUES PRÊTS À L'EMPLOI

POLARIS PULSE EST UNE FAÇON RÉVOLUTIONNAIRE d'obtenir des sources d'alimentation supplémentaires sur votre véhicule, en plus de permettre l'ajout d'accessoires électriques en un tour de main.

2. AJOUTEZ UN SUPPORT.

OPTIONS DE SUPPORT

SUPPORT DE BARRE D'ÉCLAIRAGE DE 6 po	ÉCLAIRAGE DE 28 po	SUPPORT DE BARRE D'ÉCLAIRAGE DE 32 po	TROUSSE DE MONTAGE DU FEU DE POSITION ARRIÈRE
PRO XP	PRO R TURBO R	TURBO R PRO XP	PRO R
» 2884654 • 79,99 \$	» 2884595 • 79,99 \$	» 2884650 • 79,99 \$	» 2884896 • 79,99 \$
PRO XP 4 2020 À 2023, PRO XP 2020 À 2023	PRO R 4 2022 ET 2023, PRO R 2022 ET 2023, TURBO R 4 2022 ET 2023, TURBO R 2022 ET 2023	TURBO R 4 2022 ET 2023, TURBO R 2022 ET 2023, PRO XP 4 2020 À 2023, PRO XP 2020 À 2023	PRO R 4 2022 ET 2023, PRO R 2022 ET 2023, TURBO R 4 2022 ET 2023, TURBO R 2022 ET 2023, PRO XP 4 2020 À 2023, PRO XP 2020 À 2023
	SUPPORT COMPRIS AVEC ÉCLAIRAGE		

3. AJOUTEZ UN FAISCEAU.

OPTIONS DE FAISCEAU

MODÈLE	ASSEMBLAGES DES BARRES D'ÉCLAIRAGE		FEU DE POSITION ARRIÈRE
	1 BARRE D'ÉCLAIRAGE DANS 1 EMBLEMMENT À 1 COMMUTATEUR	2 BARRES D'ÉCLAIRAGE DANS 2 EMBLEMMENTS À 2 COMMUTATEURS	
PRO R/4 2022 ET 2023, TURBO R/4 2022 ET 2023, PRO XP/4 2020 À 2023	FAISCEAU DE BARRE D'ÉCLAIRAGE POLARIS PULSE 2883949 • 99,99 \$	FAISCEAU DE BARRE D'ÉCLAIRAGE POLARIS PULSE (x2) 2883949 • 99,99 \$	FAISCEAU DE FEU DE POSITION ARRIÈRE 2889034 • 139,99 \$
	FAISCEAU DE BARRE D'ÉCLAIRAGE HD POLARIS PULSE 2889130 • 104,99 \$	FAISCEAU DE BARRE D'ÉCLAIRAGE HD POLARIS PULSE (x2) 2889130 • 104,99 \$	
	POUR LAMPES DONT L'APPEL DE COURANT EXCÈDE 10 A.	POUR LAMPES DONT L'APPEL DE COURANT EXCÈDE 10 A.	

* Si RIGID® détermine, à sa propre discrétion, que votre produit présente des défauts de matériaux ou de fabrication, RIGID® honorera votre réclamation au titre de la garantie. Dans certains cas, le produit sera remplacé, selon le délai d'achat spécifique. Si le produit est réparé, toutes les pièces, la main-d'œuvre et les frais d'expédition pour le retour pourraient être couverts par RIGID®.





VOUS POUVEZ TOUT AVOIR

> RANGEMENT

	TURBO R	PRO XP	PRO R
GLACIÈRE NORTHSTAR DE 30 pte - GRAPHITE			2883424
LOCK & RIDE SUPPORT DE GLACIÈRE NORTHSTAR DE 30 pte	2884070		2889200
LOCK & RIDE COFFRE DE RANGEMENT ARRIÈRE	2883752		2884236
SUPPORT DE PNEU DE SECOURS PIVOTANT	2889404-458		2884326-458
SAC DE RANGEMENT DE PORTIÈRE DE 7,5 pte			2889784
SAC DE RANGEMENT CENTRAL DE 10 pte			2884286

LOCK & RIDE COFFRE DE RANGEMENT AVANT

- Protégez votre équipement avec des loquets verrouillables et des poignées latérales.
- Polypropylène durable conçu pour prévenir l'infiltration de poussière et d'eau
- Mécanisme Lock & Ride permettant de fixer solidement le coffre à la plate-forme

» **TURBO R** • **PRO XP**
73 pte • 2883751 • 449,99 \$
TURBO R 4 2022 ET 2023, TURBO R 2022 ET 2023, PRO XP 4 2020 À 2023, PRO XP 2020 À 2023

» **PRO R**
60 pte • 2884235 • 449,99 \$
PRO R 4 2022 ET 2023, PRO R 2022 ET 2023

POUR RANGER :
Deux casques de dimension normale
Trousse d'outils
Blouson/manteau
Nourriture et boissons



LOCK & RIDE COFFRE DE RANGEMENT ARRIÈRE

- Protégez votre équipement avec des loquets verrouillables et des poignées latérales.
- Polypropylène durable conçu pour prévenir l'infiltration de poussière et d'eau
- Mécanisme Lock & Ride permettant de fixer solidement le coffre à la plate-forme

» **TURBO R** • **PRO XP**
42 pte • 2883752 • 304,99 \$
TURBO R 4 2022 ET 2023, TURBO R 2022 ET 2023, PRO XP 4 2020 À 2023, PRO XP 2020 À 2023

» **PRO R**
36 pte • 2884236 • 304,99 \$
PRO R 4 2022 ET 2023, PRO R 2022 ET 2023

POUR RANGER :
Sac de couchage
Trousse de premiers soins
Collations
Protection solaire



LES COFFRES DE RANGEMENT AVANT ET ARRIÈRE S'EMBOÎTENT PARFAITEMENT.

LE COFFRE DE RANGEMENT ARRIÈRE ET LA GLACIÈRE NORTHSTAR DE 30 pte S'EMBOÎTENT PARFAITEMENT.



LOCK & RIDE COFFRE DE RANGEMENT POUR SIÈGE ARRIÈRE MULTIPASSAGERS D'UNE CAPACITÉ DE 76 pte

- Base à paroi simple et couvercle à paroi double pour bloquer la poussière et l'eau
- Support Lock & Ride pour une installation et un retrait faciles
- Comprend un bouchon de vidange et la quincaillerie de montage ainsi qu'un emplacement pour ajouter un cadenas pour plus de sécurité.
- Seulement compatible avec le rangement basculant vers l'avant/rabattable à plat sur les modèles Premium/Ultimate
- Convient au casque pour véhicule hors route de dimension normale.

» 2884666 • 409,99 \$
PRO R 4 2022 ET 2023, TURBO R 4 2022 ET 2023, PRO XP 4 2020 À 2023



SUPPORT DE PNEU DE SECOURS PIVOTANT

- Fixation solide avec des loquets doubles
- Supports et porte-bagages en acier
- Retient un pneu jusqu'à 33 po et peut supporter un poids de 75 lb.
- Mécanisme à dégagement d'une seule main

» **TURBO R** • **PRO XP**
2889404-458 • 714,99 \$
TURBO R 4 2022 ET 2023, TURBO R 2022 ET 2023, PRO XP 4 2020 À 2023, PRO XP 2020 À 2023

» **PRO R**
2884326-458 • 714,99 \$
PRO R 4 2022 ET 2023, PRO R 2022 ET 2023

LOCK & RIDE GLACIÈRE ARRIÈRE DE 23 pte

- Couvercle qui se verrouille fermement avec un système de loquets en caoutchouc pour protéger la charge
- Fournit beaucoup de rangement sans ajouter un poids excessif.
- Garde vos aliments, breuvages et appâts au frais pendant la conduite sur les sentiers.
- S'emboîte sur le coffre de rangement.

» 2889740 • 424,99 \$
PRO R 4 2022 ET 2023, PRO R 2022 ET 2023, TURBO R 4 2022 ET 2023, TURBO R 2022 ET 2023, PRO XP 4 2020 À 2023, PRO XP 2020 À 2023



GLACIÈRE NORTHSTAR DE POLARIS DE 30 pte

- S'emboîte avec le coffre de rangement arrière.

» GRAPHITE • 2883424 • 333,49 \$
» DÉSERTE • 2881315 • 333,49 \$
PRO R 4 2022 ET 2023, PRO R 2022 ET 2023, TURBO R 4 2022 ET 2023, TURBO R 2022 ET 2023, PRO XP 4 2020 À 2023, PRO XP 2020 À 2023

LOCK & RIDE SUPPORT DE GLACIÈRE NORTHSTAR DE POLARIS DE 30 pte

» **TURBO R** • **PRO XP** 2884070 • 94,99 \$

TURBO R 4 2022 ET 2023, TURBO R 2022 ET 2023, PRO XP 4 2020 À 2023, PRO XP 2020 À 2023

» **PRO R** 2889200 • 94,99 \$

PRO R 4 2022 ET 2023, PRO R 2022 ET 2023

NON COMPATIBLE AVEC LE SUPPORT DE PNEU DE SECOURS

CONSULTEZ LA PAGE 86 POUR TOUTS LES DÉTAILS CONCERNANT LES GLACIÈRES NORTHSTAR DE POLARIS.



SAC DE RANGEMENT CENTRAL DE 10 pte

- Rangez vos effets personnels en lieu sûr.
- Côtés moulés, insertions dans le couvercle, fermeture à glissière résistante à l'eau et pochette en filet de nylon offrant différentes options de rangement
- Installation facile et accès rapide avec un style épuré de l'habitacle

» 2884286 • 139,99 \$
PRO R 4 2022 ET 2023, PRO R 2022 ET 2023, TURBO R 4 2022 ET 2023, TURBO R 2022 ET 2023, PRO XP 4 2020 À 2023, PRO XP 2020 À 2023

POUR RANGER :
Lampe de poche
Collation
Lunettes de soleil
Chasse-moustiques



SAC DE RANGEMENT DE PORTIÈRE DE 7,5 pte

- Accès facile et rapide pour garder vos effets et votre équipement en sécurité
- Fermeture à glissière résistante à l'eau pour garder tout l'équipement propre et au sec
- Devant moulé avec conception de housse en vinyle et fibre de carbone acétate de vinyle-éthylène (EVA)

» 2889784 • 194,99 \$
PRO R 4 2022 ET 2023, PRO R 2022 ET 2023, TURBO R 4 2022 ET 2023, TURBO R 2022 ET 2023, PRO XP 4 2020 À 2023, PRO XP 2020 À 2023

POUR RANGER :
Téléphone cellulaire
Gants
Écran solaire





> DIVERS

SÉPARATEUR DE PARTICULES S&B®

- Sépare plus de 94% de poussière avant d'atteindre le filtre à air.
- Conception camouflée et intégrée dans le garde-boue hors de la vue
- Ventilateur à vitesse variable en fonction du régime du moteur pour réduire le niveau de bruit

» **PRO XP** 2884629 • 649,99 \$
PRO XP 4 2020 À 2023, PRO XP 2020 À 2023

COMMANDER AUPRÈS DE VOTRE CONCESSIONNAIRE LOCAL SEULEMENT.



TROUSSE DE MONTAGE DE BATTERIE SECONDAIRE

- Procure une puissance de 12 V qui dure plus longtemps.
- Batterie vendue séparément.

» **2884347** • 119,99 \$
PRO R 2022 ET 2023, TURBO R 2022 ET 2023, PRO XP 2020 À 2023
DE SÉRIE SUR LES MODÈLES PRO R 4/PRO R PREMIUM/ULTIMATE

» **2884391** • 144,99 \$
PRO R 4 2022 ET 2023, TURBO R 4 2022 ET 2023, PRO XP 4 2020 À 2023
DE SÉRIE SUR LES MODÈLES PRO R 4/PRO R PREMIUM/ULTIMATE



> RÉTROVISEURS

RÉTROVISEURS LATÉRAUX ESCAMOTABLES RÉGLABLES

- S'installent en quelques minutes et s'intègrent aux emplacements de montage désignés.
- Verre de sécurité feuilleté pour une excellente résistance aux rayures

» **2883762** • 274,99 \$

PRO R 4 2022 ET 2023, PRO R 2022 ET 2023, TURBO R 4 2022 ET 2023, TURBO R 2022 ET 2023, PRO XP 4 2020 À 2023, PRO XP 2020 À 2023



RÉTROVISEUR CONVEXE SUPÉRIEUR LES PLUS VENDUS

- S'installe en quelques minutes et s'intègre aux emplacements de montage désignés.
- Verre de sécurité feuilleté pour une excellente résistance aux rayures

» **2883763** • 169,99 \$

PRO R 4 2022 ET 2023, PRO R 2022 ET 2023, TURBO R 4 2022 ET 2023, TURBO R 2022 ET 2023, PRO XP 4 2020 À 2023, PRO XP 2020 À 2023



> TREUILS



CARACTÉRISTIQUES	PRO SÉRIE ROBUSTE PRO	
ENROULEMENT DE LA CORDE RAPIDE	DE SÉRIE	
TECHNOLOGIE D'ARRÊT AUTOMATIQUE	DE SÉRIE	
LIGNE DE TREUIL	CORDE SYNTHÉTIQUE	
TÉLÉCOMMANDE	SANS FIL ET AVEC FIL DE SÉRIE	
MODÈLE	6 000 lb	4 500 lb
PRO R / TURBO R PRO R 4/PRO R 2022 ET 2023 TURBO R 4/TURBO R 2022 ET 2023 <small>COMPREND UNE TÉLÉCOMMANDE À DISTANCE AVEC FIL ET SANS FIL.</small>	2884341 1 329,99 \$	2884340 1 189,99 \$
PRO XP PRO XP 4/PRO XP 2020 À 2023 <small>COMPREND UNE TÉLÉCOMMANDE À DISTANCE AVEC FIL ET SANS FIL.</small>	2883759 1 329,99 \$	2883758 1 189,99 \$



DE GARANTIE

PIÈCES DE RECHANGE

CORDE SYNTHÉTIQUE DE 50 pi

SÉRIE 6 000 lb
» 2879188 • 244,99 \$

SÉRIE 4 500 lb
» 2879187 • 184,99 \$



PRODUITS DE
NOTRE PARTENAIRE



Pro Armor est le chef de file des produits du marché secondaire pour les VTT et VUTT. Ils conçoivent et fabriquent tout ce qu'il vous faut pour personnaliser l'ensemble de votre véhicule du pare-chocs avant au pare-chocs arrière. Ces accessoires exclusifs de notre partenaire Pro Armor seront enviés par les autres conducteurs.



Portière Pro Armor avant
Portière Pro Armor arrière
Portière de série avant
Portière de série arrière

SACS DE PORTIÈRE

- Les sacs de portière Pro Armor procurent plus de rangement sur votre véhicule ainsi qu'une protection rembourrée supplémentaire pour les genoux.
- S'installent en quelques minutes.
- Vinyle de qualité marine résistant à l'eau, avec protection UV, pour une longévité supérieure

» PORTIÈRE PRO ARMOR AVANT* P199Y320 • 206,99 \$ <small>PRO R 4 2022 ET 2023, PRO R 2022 ET 2023, TURBO R 4 2022 ET 2023, TURBO R 2022 ET 2023, PRO XP 4 2020 À 2023, PRO XP 2020 À 2023</small>	» PORTIÈRE DE SÉRIE AVANT** P199Y322 • 206,99 \$ <small>PRO R 4 2022 ET 2023, PRO R 2022 ET 2023, TURBO R 4 2022 ET 2023, TURBO R 2022 ET 2023, PRO XP 4 2020 À 2023, PRO XP 2020 À 2023</small>
» PORTIÈRE PRO ARMOR ARRIÈRE* P1910Y321 • 206,99 \$ <small>PRO R 4 2022 ET 2023, TURBO R 4 2022 ET 2023, PRO XP 4 2020 À 2023</small>	» PORTIÈRE DE SÉRIE ARRIÈRE** P1910Y331 • 206,99 \$ <small>PRO R 4 2022 ET 2023, TURBO R 4 2022 ET 2023, PRO XP 4 2020 À 2023</small>

COULEURS : ■ BL ■ BU ■ RD ■ WH
* COMPATIBLE AVEC LES PORTIÈRES PRO ARMOR
** COMPATIBLE AVEC LES PORTIÈRES DE SÉRIE SEULEMENT

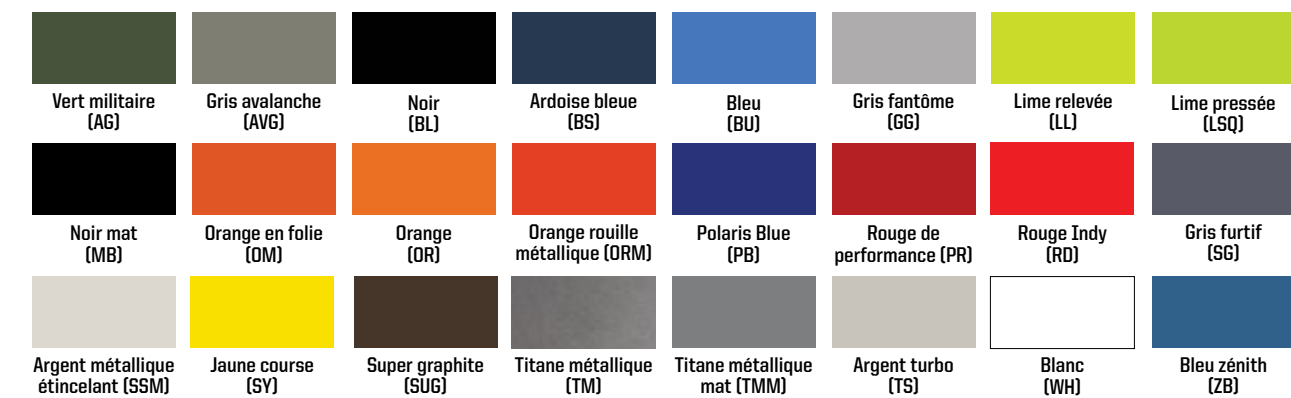

**TURBO R PRO XP
SAC DE RANGEMENT
POUR PLATE-FORME**

- Fabriqué pour procurer une protection UV maximale et équipé d'un compartiment à outils séparé qui comprend une pochette à fermeture à glissière et un porte-outils pour ranger votre équipement supplémentaire.
- Conçu pour un montage parfait dans la plate-forme de votre véhicule et s'installe facilement avec la quincaillerie comprise.
- Fermeture à glissière double pour accéder facilement à votre équipement.
- Séparateurs compris pour une organisation optimale.
- Convient au sac isotherme de plate-forme Pro Armor (P199Y333), vendu séparément.

» **P199Y332 • 245,99 \$**
TURBO R 4 2022 ET 2023, TURBO R 2022 ET 2023, PRO XP 4 2020 À 2023, PRO XP 2020 À 2023
COULEURS : ■ BL ■ BU ■ RD ■ WH

**SAC ISOTHERME
POUR PLATE-FORME**

- Conçu pour garder vos articles au frais pendant la conduite et convient parfaitement à la plate-forme de votre véhicule.
- Fermeture à glissière double pour accéder facilement à votre équipement.
- Convient au sac de rangement pour plate-forme Pro Armor (P199Y332), vendu séparément

» **P199Y333 • 103,99 \$**
PRO R 4 2022 ET 2023, PRO R 2022 ET 2023, TURBO R 4 2022 ET 2023, TURBO R 2022 ET 2023, PRO XP 4 2020 À 2023, PRO XP 2020 À 2023
COULEURS : ■ BL ■ BU ■ RD ■ WH



A CADRE DE PROTECTION PRO XP

- Conçu pour remplacer le cadre de série et changer complètement le style de votre RZR.
- Tubulure en acier DOM à paroi de 1,75 po et 2 x 0,095 po
- Disponible en couleurs signature de Polaris
- Non compatible avec les pare-brise de Polaris, les toits de Polaris, les systèmes audio Stage 4, le panneau arrière ou le support de pneu de secours

PRO XP AUCUNE INTRUSION » P199C049 • 2 522,99 \$ <small>PRO XP 2020 À 2023</small> » P1910C049 • 2 911,99 \$ <small>PRO XP 4 2020 À 2023</small>	PRO XP INTRUSION EN « V » » P199C050 • 2 652,99 \$ <small>PRO XP 2020 À 2023</small> » P1910C050 • 3 040,99 \$ <small>PRO XP 4 2020 À 2023</small>
---	---

COULEURS : ■ BL ■ PB ■ RD ■ TM ■ WH ■ LSQ* ■ SSM
■ PR ■ OR ■ ZB ■ TMM ■ OM ■ SY ■ SG
* Non disponible pour les deux places

B TOIT PRO XP

- Conçu pour fonctionner avec le cadre de protection Pro Armor et prêt à installer.
- Disponible en plusieurs couleurs signature de Polaris
- Disponible avec ou sans avec cavité pour barre d'éclairage
- Fait d'aluminium de 0,08 po à la fois léger et solide.
- Vous protège contre les éléments.

PRO XP SANS CAVITÉ » P199R137 • 582,99 \$ <small>PRO XP 2020 À 2023</small> » P1910R137 • 840,99 \$ <small>PRO XP 4 2020 À 2023</small>	PRO XP CAVITÉ » P199R138 • 582,99 \$ <small>PRO XP 2020 À 2023</small> » P1910R138 • 1 035,99 \$ <small>PRO XP 4 2020 À 2023</small>
--	---

COULEURS : ■ BL ■ PB ■ RD ■ TM ■ WH ■ LSQ* ■ SSM
■ PR ■ OR ■ ZB ■ TMM ■ OM ■ SY ■ SG
* Non disponible pour les deux places



A CADRE DE PROTECTION POUR PRO R ET TURBO R

- Conçu pour remplacer le cadre de série et changer complètement le style de votre RZR.
- Disponible en couleurs signature de Polaris
- Non compatible avec les pare-brise de Polaris, les toits de Polaris, les systèmes audio Stage 4, le panneau arrière et le support de pneu de secours

PRO R AUCUNE INTRUSION » P2111C054 • 3 234,99 \$ <small>PRO R 2022 ET 2023</small> » P2112C054 • 3 622,99 \$ <small>PRO R 4 2022 ET 2023</small>	PRO R INTRUSION EN « V » » P2111C055 • 3 374,99 \$ <small>PRO R 2022 ET 2023</small> » P2112C055 • 3 752,99 \$ <small>PRO R 4 2022 ET 2023</small>
---	---

COULEURS : ■ MB ■ PB ■ RD ■ TS ■ TMM ■ SG ■ GG

TURBO R AUCUNE INTRUSION » P2217C054 • 3 234,99 \$ <small>TURBO R 2022 ET 2023</small> » P2218C054 • 3 558,99 \$ <small>TURBO R 4 2022 ET 2023</small>	TURBO R INTRUSION EN « V » » P2217C055 • 3 299,99 \$ <small>TURBO R 2022 ET 2023</small> » P2218C055 • 3 687,99 \$ <small>TURBO R 4 2022 ET 2023</small>
---	---

COULEURS : ■ MB ■ RD ■ GG ■ AVG ■ LL ■ BS ■ GG

B TOIT POUR PRO R ET TURBO R

- Conçu pour fonctionner avec le cadre de protection Pro Armor et prêt à installer.
- Disponible en plusieurs couleurs signature de Polaris
- Disponible avec ou sans avec cavité pour barre d'éclairage
- Fait d'aluminium de 0,08 po à la fois léger et solide.
- Vous protège contre les éléments.

PRO R TURBO R SANS CAVITÉ » P2111R137 • 645,99 \$ <small>PRO R 2022 ET 2023, TURBO R 2022 ET 2023</small> » P2112R137 • 892,99 \$ <small>PRO R 4 2022 ET 2023, TURBO R 4 2022 ET 2023</small>	PRO R TURBO R CAVITÉ » P2111R138 • 685,99 \$ <small>PRO R 2022 ET 2023, TURBO R 2022 ET 2023</small> » P2112R138 • 1 118,99 \$ <small>PRO R 4 2022 ET 2023, TURBO R 4 2022 ET 2023</small>
--	---

COULEURS : ■ MB ■ PB ■ RD ■ TS ■ TMM ■ SG ■ AVG
■ LL ■ BS ■ GG

ALLEZ À PROARMOR.COM POUR OBTENIR LA GAMME D'ACCESSOIRES COMPLÈTE POUR LES RZR.

PRO R, TURBO R ET PRO XP
AUDIO
PARE-BRIS ET PANNEAU ARRIÈRE
TOITS, PORTIÈRES ET CHAUFFAGE
PROTECTION DU VÉHICULE
ÉCLAIRAGE
RANGEMENT
DIVERS, RÉTROVISEURS ET TREUILS
MARCHÉ SECONDAIRE PRO ARMOR



PARE-BRISE

- Le verre de sécurité feuilleté protège le conducteur et les passagers, alors que la conception ventilée permet une circulation d'air minimale dans la cabine.
- Comprend toute la quincaillerie pour une installation facile.
- Convient au cadre et au toit Pro Armor.

PRO XP
 » P199W463* • 815,99 \$
 PRO R 4 2022 ET 2023, PRO R 2022 ET 2023, TURBO R 4 2022 ET 2023, TURBO R 2022 ET 2023, PRO XP 4 2020 À 2023, PRO XP 2020 À 2023

PRO R **TURBO R**
COULEURS : ■ BL ■ MB ■ PB ■ RD ■ TM ■ WH ■ LSQ ■ SSM ■ PR ■ OR ■ AG ■ ORM ■ OR* ■ TS* ■ ZB* ■ TMM ■ OM ■ SY* ■ SG ■ AVG ■ LL ■ BS* ■ GG

Les couleurs marquées des symboles * ou * sont offertes pour les deux numéros de pièce.



TURBO R PRO XP BARRE DE PROTECTION AVANT POUR CADRE DE SÉRIE

- Fini thermolaqué noir mat pour s'agencer au cadre de série.
- Construit en tubulure en acier DOM de 1,75 po pour renforcer le cadre de série.
- Se boulonne directement sur le cadre de série et s'installe facilement en quelques minutes sans perçage.
- Intrusion en « V »

» P199U303MB • 388,99 \$
 TURBO R 4 2022 ET 2023, TURBO R 2022 ET 2023, PRO XP 4 2020 À 2023, PRO XP 2020 À 2023



Avant Arrière

SIÈGES G-FORCE PRO

- Renforcés avec K-Tax pour éliminer les trous causés par le frottement.
- Coussin détaché avec drain pour le sable.
- Disponible en couleurs signature de Polaris.
- Installation facile sans perçage.
- Passepoil de parachute de qualité militaire utilisé pour suspendre le siège.
- Cadre de siège peint en noir à l'épreuve de la corrosion.
- Vinyle de qualité marine pour une longue durabilité.

» AVANT P199S193 • 649,99 \$
 PRO R 4 2022 ET 2023, PRO R 2022 ET 2023, TURBO R 4 2022 ET 2023, PRO XP 4 2020 À 2023, PRO XP 2020 À 2023
COULEURS : ■ BL ■ BU ■ RD ■ WH*
 * Non disponible pour le siège arrière

» ARRIÈRE P1910S194 • 649,99 \$
 PRO R 4 2022 ET 2023, TURBO R 4 2022 ET 2023, PRO XP 4 2020 À 2023



NOUVEAU CALANDRE AVANT

- Créez une allure sport dynamique en ajoutant une touche unique de style et de qualité.
- Cadre offert dans les couleurs emblématiques de Polaris, avec mailles thermolaquées noires.
- Les calandres latérales noires sont incluses.

PRO XP
 » P199U305* • 219,99 \$
 PRO XP 4 2020 À 2023, PRO XP 2020 À 2023

PRO R **TURBO R**
 » P2111U305* • 219,99 \$
 PRO R 4 2022 ET 2023, PRO R 2022 ET 2023, TURBO R 4 2022 ET 2023, TURBO R 2022 ET 2023

COULEURS : ■ BL ■ MB ■ PB ■ RD ■ TM ■ WH ■ LSQ ■ SSM ■ PR ■ OR ■ AG ■ ORM ■ OR* ■ TS* ■ ZB* ■ TMM ■ OM ■ SY* ■ SG ■ AVG* ■ LL ■ BS* ■ GG

Les couleurs marquées des symboles * ou * sont offertes pour les deux numéros de pièce.



Protecteurs de bras de suspension triangulaire Protecteurs de bras de suspension longitudinal

PRO XP PROTECTEURS DE BRAS DE SUSPENSION TRIANGULAIRE ET DE BRAS DE SUSPENSION LONGITUDINAL

- Fabriqués en aluminium brossé d'une épaisseur de 0,125 po pour plus de robustesse, et une performance légère.
- Protègent les bras de suspension triangulaire sans sacrifier leur fonctionnalité.
- Quincaillerie incluse pour une installation facile.
- Les protecteurs de bras de suspension longitudinaux sont munis de fourreaux à masse moléculaire élevée préinstallés.

» PROTECTEURS DE BRAS DE SUSPENSION TRIANGULAIRE P199P365 • 310,99 \$
 PRO XP 4 2020 À 2023, PRO XP 2020 À 2023

» PROTECTEURS DE BRAS DE SUSPENSION LONGITUDINAL P199P366 • 349,99 \$
 PRO XP 4 2020 À 2023, PRO XP 2020 À 2023



Deux portières Quatre portières

PORTIÈRES

- La demi-portière complète s'ajuste parfaitement au moyen de l'ensemble de loquet FEO compris.
- Construction en aluminium soudé de haute qualité pour offrir légèreté et durabilité.
- Disponible en plusieurs couleurs signature de Polaris pour s'agencer à votre véhicule.
- Sacs de portière ajustés et trousse de graphismes disponibles et vendus séparément.
- Non compatibles avec ailes évasées pleine grandeur Polaris.

PRO R **PRO XP**
 » DEUX PLACES P199D003 • 1 293,99 \$
 PRO R 2022 ET 2023, PRO XP 2020 À 2023

TURBO R
 » DEUX PLACES P22170003 • 1 293,99 \$
 TURBO R 4 2022 ET 2023

PRO R **PRO XP**
 » QUATRE PLACES P1910D003 • 2 328,99 \$
 PRO R 4 2022 ET 2023, PRO XP 4 2020 À 2023, COMPREND LES QUATRE PORTIÈRES.

TURBO R
 » QUATRE PLACES P2218D003 • 2 328,99 \$
 TURBO R 4 2022 ET 2023, COMPREND LES QUATRE PORTIÈRES.

COULEURS : ■ BL ■ PB ■ RD ■ TM ■ WH ■ LSQ ■ SSM ■ PR ■ OR ■ ZB ■ TMM ■ OM ■ SY ■ SG ■ AVG ■ AG ■ ORM ■ SUG ■ TS ■ LL ■ BS ■ GG



Pare-chocs arrière Pro R

PARE-CHOC ET PLAQUES DE PROTECTION SPORT

- Fabriqué en tube d'aluminium léger de 1,75 po, soudé et testé pour assurer son ajustement.
- Se fixe sur le châssis et s'installe facilement.
- Conçu pour fonctionner avec les lampes cubiques ou les barres d'éclairage Pro Armor.
- Disponible en couleurs signature de Polaris.
- Non compatibles avec treuils Polaris.

A PRO XP
 » PARE-CHOC AVANT P199P360 • 413,99 \$
 PRO XP 4 2020 À 2023, PRO XP 2020 À 2023

B PRO XP
 » PLAQUE DE PROTECTION AVANT P199P363 • 103,99 \$
 PRO XP 4 2020 À 2023, PRO XP 2020 À 2023

TURBO R PRO XP
 » PARE-CHOC ARRIÈRE P199P361 • 491,99 \$
 TURBO R 4 2022 ET 2023, TURBO R 2022 ET 2023, PRO XP 4 2020 À 2023, PRO XP 2020 À 2023

C PRO R
 » PARE-CHOC ARRIÈRE P2111P361 • 452,99 \$
 PRO R 4 2022 ET 2023, PRO R 2022 ET 2023

D PRO R
 » PLAQUE DE PROTECTION ARRIÈRE P2111P367 • 129,99 \$
 PRO R 4 2022 ET 2023, PRO R 2022 ET 2023

E PRO XP
 » PLAQUE DE PROTECTION AVANT P199P367 • 142,99 \$
 TURBO R 4 2022 ET 2023, TURBO R 2022 ET 2023, PRO XP 4 2020 À 2023, PRO XP 2020 À 2023

PRO R **TURBO R**
 » PARE-CHOC AVANT P2111P360 • 387,99 \$
 PRO R 4 2022 ET 2023, PRO R 2022 ET 2023, TURBO R 4 2022 ET 2023, TURBO R 2022 ET 2023

PRO R **TURBO R**
 » PLAQUE DE PROTECTION AVANT P2111P363 • 96,99 \$
 PRO R 4 2022 ET 2023, PRO R 2022 ET 2023, TURBO R 4 2022 ET 2023, TURBO R 2022 ET 2023

COULEURS : ■ BL ■ PB ■ RD ■ TM ■ WH ■ SSM ■ PR ■ OR ■ ZB ■ TMM ■ OM ■ SY ■ SG

COULEURS : ■ MB ■ PB ■ RD ■ TS ■ TMM ■ SG ■ AVG* ■ LL* ■ BS* ■ GG

* Pas disponible pour les pare-chocs avant ou les plaques de protection avant

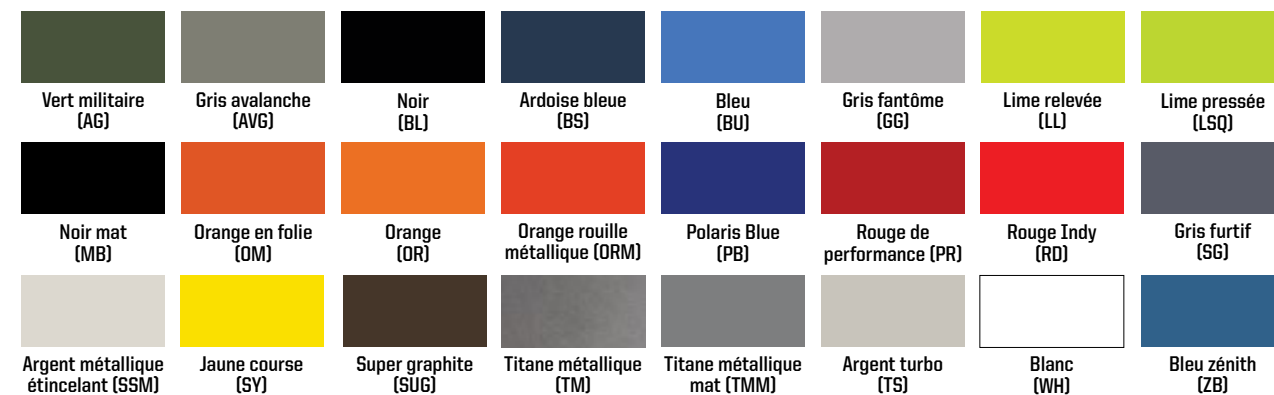

ALLEZ À PROARMOR.COM POUR OBTENIR LA GAMME D'ACCESSOIRES COMPLÈTE POUR LES RZR.

POLARIS
RZR XP 1000



LOCK & RIDE PARE-BRISE MI-HAUTEUR EN POLY À REVÊTEMENT DUR	P. 35
TOIT SPORT AVEC GRAPHISMES	P. 36
PARE-CHOC AVANT ET ARRIÈRE	P. 36
PARE-CHOC INFÉRIEURS LATÉRAUX À PROFIL BAS	P. 36
RÉTROVISEURS	P. 39
UNITÉ D'ÉCLAIRAGE RIGID*	P. 62

> PARE-BRISE

POLY À REVÊTEMENT DUR



LOCK & RIDE
PARE-BRISE VENTILÉ
PLEINE GRANDEUR EN
POLY À REVÊTEMENT DUR

- Polycarbonate de 0,25 po à revêtement dur, durable et résistant aux chocs
 - Protection complète avec prises d'air à ouverture rapide pour aérer l'habitacle
- » 2884330 • 659,99 \$
XP TURBO 2019 À 2021, XP 4 TURBO 2019 À 2021, XP 4 1000 2019 À 2023, XP 1000 2019 À 2023



LOCK & RIDE
PARE-BRISE PLEINE
GRANDEUR EN POLY À
REVÊTEMENT DUR LES PLUS VENDUS

- Polycarbonate durable de qualité optique pour une résistance aux chocs optimale
- » 2884018 • 524,99 \$
XP TURBO 2019 À 2021, XP 4 TURBO 2019 À 2021, XP 4 1000 2019 À 2023, XP 1000 2019 À 2023



LOCK & RIDE
PARE-BRISE MI-HAUTEUR
EN POLY À REVÊTEMENT DUR

- Polycarbonate de 0,25 po à revêtement dur, durable et résistant aux chocs
 - Procure une protection et une circulation d'air dans la cabine.
 - 7 po de hauteur
- » 2884768 • 269,99 \$
TURBO S 2018 À 2021, XP TURBO 2019 À 2021, TURBO S 4 2019 À 2023, XP 4 TURBO 2019 À 2021, XP 4 1000 2019 À 2023, XP 1000 2019 À 2023

VERRE



PARE-BRISE PLEINE
GRANDEUR EN VERRE

- Pare-brise en verre trempé, feuilleté à double couche
 - S'ajuste parfaitement au toit et au capot de votre véhicule pour créer un joint étanche et offrir une durabilité maximale et moins de vibrations.
- » 2884331 • 989,99 \$
XP TURBO 2019 À 2021, XP 4 TURBO 2019 À 2021, XP 4 1000 2019 À 2023, XP 1000 2019 À 2023

> PANNEAUX ARRIÈRE

AJOUTEZ UN PANNEAU ARRIÈRE POUR
RÉDUIRE LE
TOURBILLON
DE POUSSIÈRE.



LOCK & RIDE
PANNEAU ARRIÈRE
EN POLY LES PLUS VENDUS

- » 2881614 • 369,99 \$
XP TURBO 2015 À 2021, XP 4 TURBO 2016 À 2021, XP 4 1000 2014 À 2023, XP 1000 2014 À 2023
NON COMPATIBLE AVEC LES MODULES AUDIO EXTREME (2883739)



FILET DE COURSE
ARRIÈRE

- » 2879936 • 219,99 \$
XP TURBO 2015 À 2021, XP 4 TURBO 2016 À 2021, XP 4 1000 2014 À 2023, XP 1000 2014 À 2023

> PORTIÈRES



PORTIÈRES EN ALUMINIUM

- L'aluminium estampé mono pièce maximise la qualité, l'ajustement et le fini.
- Plus d'espace dans l'habitacle pour bouger
- La conception du joint élimine les vibrations et crée une étanchéité solide.
- Graphismes non compris

- » DEUX PLACES • 2879510 • 794,99 \$ NON ILLUSTRÉ
TURBO S 2018 À 2021, XP TURBO 2015 À 2021, XP 1000 2014 À 2023
- » QUATRE PLACES • 2879943 • 1 289,99 \$
TURBO S 4 2019 À 2021, XP 4 TURBO 2016 À 2021, XP 4 1000 2014 À 2023



PANNEAUX DE PORTIÈRES
INFÉRIEURES LES PLUS VENDUS

- Couvrent le bas de l'ouverture des portières, pour empêcher l'eau et la poussière de pénétrer.
- Construction de plastique durable avec cadre en acier

- » DEUX PLACES • 2879509 • 584,99 \$ NON ILLUSTRÉ
TURBO S 2018 À 2021, XP TURBO 2015 À 2021, XP 1000 2014 À 2023
- » QUATRE PLACES • 2879942 • 1 154,99 \$
TURBO S 4 2019 À 2021, XP 4 TURBO 2016 À 2021, XP 4 1000 2014 À 2023



PORTIÈRES SUPÉRIEURES EN TOILE

- S'installent facilement avec les panneaux de portière de série en utilisant les emplacements de montage désignés.
- Matériaux de 23 oz résistant aux moisissures, aux rayons UV et aux fissures pour une durabilité et une protection contre les éléments
- À installer avec un toit, un pare-brise pleine grandeur, un panneau arrière et des portières inférieures pour créer une enceinte de cabine entièrement fermée pour le temps froid ou pour offrir une meilleure protection contre les éléments.
- Non compatible avec les options de toit sport en poly ou de toit avec chaîne sonore

- » DEUX PLACES • 2884333 • 884,99 \$
XP TURBO 2019 À 2021, XP 1000 2019 À 2023
- » QUATRE PLACES • 2884332 • 1 299,99 \$ NON ILLUSTRÉ
XP 4 TURBO 2019 À 2021, XP 4 1000 2019 À 2023

> TOITS

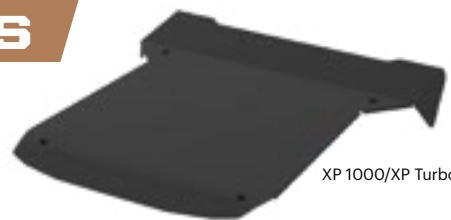

LOCK & RIDE

TOIT SPORT EN POLY LES PLUS VENDUS

- Conception rigide moulée par injection pour éliminer la déformation causée par la chaleur intense
- Emplacements de montage intégrés pour l'éclairage
- Fait en polyéthylène texturé robuste pour une résistance aux chocs et à l'abrasion.
- Non compatible avec les portières supérieures ou complètes

COULEUR	DEUX PLACES	QUATRE PLACES	NON ILLUSTRÉ
■ NOIR MAT	2883073 469,99 \$	2883074 789,99 \$	

XP TURBO 2015 À 2021, XP 1000 2014 À 2023
XP 4 TURBO 2016 À 2021, XP 4 1000 2014 À 2023

TOIT SPORT AVEC GRAPHISMES

- Ne pèse que 11 lb (30% plus léger que l'aluminium).
- Ne pliera pas et ne fissurera pas après un choc avec des débris ou d'autres obstacles.
- Le toit ouvrant laisse pénétrer la lumière du soleil tout en vous abritant de la chaleur.

COULEUR	DEUX PLACES	QUATRE PLACES
■ NOIR MAT	2881206 584,99 \$	
■ ROUGE INDY	2881607 584,99 \$	

XP TURBO 2015 À 2021, XP 1000 2014 À 2023

TOIT EN ALUMINIUM LES PLUS VENDUS

- Se scelle sur le châssis du véhicule pour une protection optimale et une excellente intégration avec les autres accessoires RZR.
- Construction en aluminium 5051 solide et durable pour une protection fiable qui dure longtemps

COULEUR	DEUX PLACES	QUATRE PLACES	NON ILLUSTRÉ
■ NOIR MAT	2881582-458 619,99 \$	2881592-458 989,99 \$	
■ ROUGE INDY		2881592-293 1 059,99 \$	

XP TURBO 2015 À 2021, XP 1000 2014 À 2023
XP 4 TURBO 2016 À 2021, XP 4 1000 2014 À 2023
■ NOIR MAT 2884086-458 644,99 \$ 2884087-458 1 024,99 \$
TURBO S 2018 À 2021
TURBO S 4 2019 À 2021
DE SÉRIE SUR LES MODÈLES TURBO S ET TURBO S 4 DYNAMIX.



> TREUILS



> BUTÉES ET PARE-CHOCS INFÉRIEURS LATÉRAUX

PARE-CHOCS À PROFIL BAS LES PLUS VENDUS

- Parfait pour une protection robuste au style dynamique et montage pour les phares



AVANT

CONSTRUCTION EN ACIER TUBULAIRE DE 1,75 po DE DIAMÈTRE

ARRIÈRE

COULEUR	AVANT	ARRIÈRE
■ NOIR MAT	2884019-458 419,99 \$	2884020-458 419,99 \$
■ ROUGE INDY	2884019-293 454,99 \$	2884020-293 454,99 \$
■ BLEU CIEL	2884019-737 454,99 \$	

XP TURBO 2015 À 2021, XP 4 TURBO 2016 À 2021, XP 4 1000 2014 À 2023, XP 1000 2014 À 2023

COULEUR	AVANT	ARRIÈRE
■ NOIR MAT	2883132-458 419,99 \$	2883133-458 419,99 \$

TURBO S 2018 À 2021, TURBO S 4 2019 À 2021

PARE-CHOCS INFÉRIEURS LATÉRAUX À PROFIL BAS

- Construction en plaque d'acier, fini thermolaqué durable
- Installation facile avec fixation d'ancrage à expansion



DEUX PLACES

PROFIL BAS : PAS DE PERTE DE GARDE AU SOL

QUATRE PLACES

COULEUR	DEUX PLACES	QUATRE PLACES
■ NOIR MAT	2879498-458 419,99 \$	2879940-458 814,99 \$
■ ROUGE INDY	2881587-293 454,99 \$	
■ BLEU CIEL		2881593-737 879,99 \$

DEUX PLACES : TURBO S 2018 À 2021, XP TURBO 2015 À 2021, XP 1000 2014 À 2023
QUATRE PLACES : TURBO S 4 2019 À 2021, XP 4 TURBO 2016 À 2021, XP 4 1000 2014 À 2023

ENSEMBLE DE FIXATIONS D'ANCRAGE POUR PARE-CHOCS

- Comprend quatre ancrages et deux capuchons d'extrémité de pare-chocs.

» 2205114 • 47,49 \$

PARE-CHOCS INFÉRIEURS LATÉRAUX EXTREME KICK-OUT

- Protection en acier robuste et style inspiré de la course
- L'emplacement de montage à profil bas ne réduira pas la garde au sol.



DEUX PLACES

CONSTRUCTION EN ACIER TUBULAIRE DE 1,75 po DE DIAMÈTRE

QUATRE PLACES

COULEUR	DEUX PLACES	QUATRE PLACES
■ NOIR MAT	2879456-458 449,99 \$	2882079-458 844,99 \$
■ ROUGE INDY	2881586-293 479,99 \$	
■ BLEU CIEL		2882079-737 899,99 \$

DEUX PLACES : TURBO S 2018 À 2021, XP TURBO 2015 À 2021, XP 1000 2014 À 2023
QUATRE PLACES : TURBO S 4 2019 À 2021, XP 4 TURBO 2016 À 2021, XP 4 1000 2014 À 2023



NON EXPANSÉ EXPANSÉ

CARACTÉRISTIQUES

	PRO <small>LES PLUS VENDUS</small> SÉRIE ROBUSTE PRO	HD SÉRIE ROBUSTE
ENROULEMENT DE LA CORDE RAPIDE	DE SÉRIE	NON DISPONIBLE
TECHNOLOGIE D'ARRÊT AUTOMATIQUE	DE SÉRIE	OPTION
LIGNE DE TREUIL	CORDE SYNTHÉTIQUE	CÂBLE D'ACIER
TÉLÉCOMMANDE	SANS FIL DE SÉRIE, OPTION AVEC FIL	AVEC FIL DE SÉRIE, OPTION SANS FIL
MODÈLE	4 500 lb	3 500 lb
XP 4 1000 2014 À 2023 XP 4 TURBO 2016 À 2021 XP 1000 2014 À 2023 XP TURBO 2015 À 2021	2882240 1 154,99 \$	2881671 639,99 \$
TURBO S 2018 À 2021 TURBO S 4 2019 À 2021	2883828 1 189,99 \$	
RS1 2018 À 2022	2883825 1 149,99 \$ PARE-CHOCS EXTREME (2883783-458) REQUIS, VENDU SÉPARÉMENT.	



DE GARANTIE

AJOUTEZ LES CÂBLES REQUIS.

XP 4 1000/XP 1000 2019 À 2023, XP 4 TURBO/XP TURBO 2019 À 2021 REQUIÈRENT UNE TROUSSE DE HOUSSE POUR TREUIL.
2884118 • 24,99 \$

COMPRIS AVEC TREUIL

COMPRIS AVEC TREUIL

PIÈCES DE RECHANGE

CORDE SYNTHÉTIQUE	CÂBLE D'ACIER
SÉRIE 4 500 lb » 2879187 • 184,99 \$	SÉRIE 3 500 lb » 2878890 • 59,99 \$

AMÉLIOREZ VOS COMMANDES

TÉLÉCOMMANDE CÂBLÉE
• La poignée et la douille de la télécommande doivent être commandées ensemble.
» POIGNÉE DE TÉLÉCOMMANDE 4013466 • 90,49 \$ COMPATIBLE AVEC 2882240, 2883828, 2883825
» DOUILLE 4017102 • 89,79 \$ COMPATIBLE AVEC 2883825
» DOUILLE 4014228 • 63,99 \$ COMPATIBLE AVEC 2882240, 2883828

AMÉLIOREZ VOTRE TREUIL HD

TÉLÉCOMMANDE SANS FIL	OPTION D'ARRÊT AUTOMATIQUE
• Jusqu'à 50 pi de portée, avec témoin à DEL	• Billette d'aluminium
» 2879316 • 184,99 \$	• Remplace le guide-câble de série.
	» 2881693 • 144,99 \$ CORDE SYNTHÉTIQUE REQUISE

> RANGEMENT



LOCK & RIDE

COFFRE-GLACIÈRE DE 48 pte

- Construction rotomoulée en une seule pièce pour une durabilité extrême
- Couvreclu qui se verrouille fermement avec un système de loquets en caoutchouc pour protéger la charge
- Charnières robustes et joint résistant aux intempéries pour protéger de l'humidité et de la poussière
- Garde les aliments et les boissons au frais pendant 48 heures ou plus, selon les conditions.
- Résistant à la décoloration causée par les rayons UV
- S'installe rapidement et facilement, sans outils.
- Facile à transporter grâce aux poignées de maintien intégrées.

» 2881555 • 604,99 \$
 TURBO S 2018 À 2021, XP TURBO 2015 À 2021, TURBO S 4 2019 À 2021, XP 4 TURBO 2016 À 2021, XP 4 1000 2014 À 2023, XP 1000 2014 À 2023

LOCK & RIDE

ANNEAUX EN D

» 2881544 • 39,99 \$

LOCK & RIDE

ANCRAGE À EXPANSION

» 2876420 • 34,99 \$

FIXATION À ANNEAUX EN D POUR BENNE

» 2877460 • 34,99 \$

TURBO S 2018 À 2021, XP TURBO 2015 À 2021, TURBO S 4 2019 À 2021, XP 4 TURBO 2016 À 2021, XP 4 1000 2014 À 2023, XP 1000 2014 À 2023

LOCK & RIDE

COFFRE DE RANGEMENT DE 69 pte LES PLUS VENDUS

- Couvreclu à loquet solide avec sangles de fixation en caoutchouc tendues
- Conception légère qui s'intègre harmonieusement à la plate-forme arrière.
- Comprend toute la quincaillerie de montage pour une installation complète.

» 2881193 • 354,99 \$
 TURBO S 2018 À 2021, XP TURBO 2015 À 2021, TURBO S 4 2019 À 2021, XP 4 TURBO 2016 À 2021, XP 4 1000 2014 À 2023, XP 1000 2014 À 2023



SUPPORT DE PNEU DE SECOURS

- Transportez facilement un pneu de secours sans sacrifier la capacité du coffre de rangement.
- Se fixe en moins de cinq minutes à la rallonge de cadre de cabine arrière à l'aide de quatre fixations et d'un démonte-roue intégré.
- Retirez deux des goupilles à dégagement rapide pour faire pivoter le support et accéder au coffre de rangement.

» 2883487 • 474,99 \$
 TURBO S 2018 À 2021, TURBO S 4 2019 À 2021

» 2879464 • 409,99 \$
 XP TURBO 2015 À 2021, XP 4 TURBO 2016 À 2021, XP 1000 2014 À 2023, XP 4 1000 2014 À 2023



SAC DE RANGEMENT DE PORTIÈRE INFÉRIEURE

» 2880613 • 184,99 \$
 TURBO S 2018 À 2021, XP TURBO 2016 À 2021, TURBO S 4 2019 À 2021, XP 4 TURBO 2016 À 2021, XP 4 1000 2014 À 2023, XP 1000 2014 À 2023
 REQUIERT DES PANNEAUX DE PORTIÈRES INFÉRIEURES (2879509, 2879942)
 COMPATIBLE UNIQUEMENT AVEC LES PORTIÈRES AVANT

> RÉTROVISEURS



RÉTROVISEURS LATÉRAUX ESCAMOTABLES RÉGLABLES

- Rétroviseurs gauche et droit inclus.
- S'installe en quelques minutes et s'intègre dans un emplacement de montage conçu à cet effet.
- Verre de sécurité feuilleté pour une excellente résistance aux rayures

» 2884524 • 274,99 \$
 TRAIL S 2021 À 2023, TRAIL 2021 À 2023, TURBO S 2018 À 2021, XP TURBO 2019 À 2021, XP 1000 2014 À 2023, TURBO S 4 2020 ET 2021, XP 4 TURBO 2019 À 2021, XP 4 1000 2014 À 2023, S 900 2015 À 2020, S 4 1000 2019 ET 2020, S 1000 2016 À 2020, 900 2014 À 2020



CONCEPTION CONVEXE PROCURANT UNE VUE ARRIÈRE ÉLARGIE

RÉTROVISEUR LES PLUS VENDUS

- Compatible avec tous les systèmes de toits, de toits souples et de pare-brise

» 2877945 • 119,99 \$
 TURBO S 2018 À 2021, XP TURBO 2015 À 2021, TURBO S 4 2019 À 2021, XP 4 TURBO 2016 À 2021, XP 4 1000 2014 À 2023, XP 1000 2014 À 2023



LENTILLE DE RÉTROVISEUR FABRIQUÉE EN VERRE RÉSISTANT AUX RAYURES

RÉTROVISEUR CONVEXE LES PLUS VENDUS

- Se boulonne aux emplacements de montage de votre choix désignés à l'avance sur le cadre du véhicule.
- La forme convexe procure une vue grand angle élargie sur ce qui se trouve derrière ou sur le côté du véhicule.

» 2881540 • 144,99 \$
 TURBO S 2018 À 2021, XP TURBO 2015 À 2021, TURBO S 4 2019 À 2021, XP 4 TURBO 2016 À 2021, XP 4 1000 2014 À 2023, XP 1000 2014 À 2023



COUP D'ŒIL RAPIDE, VUE À GRAND ANGLE POUR UN MAXIMUM DE VISIBILITÉ

RÉTROVISEUR À GRAND ANGLE

- Cadre en acier estampé et plaque d'appui avec grand rétroviseur convexe de 2,5 x 14 po
- Jusqu'à 10° de possibilités de réglage selon la taille du conducteur ou la vue préférée
- Installation facile sur la structure avec des supports en acier estampé

» 2881199 • 184,99 \$
 TURBO S 2018 À 2021, XP TURBO 2015 À 2021, TURBO S 4 2019 À 2021, XP 4 TURBO 2016 À 2021, XP 4 1000 2014 À 2023, XP 1000 2014 À 2023

POLARIS RZR RS1

TOIT EN ALUMINIUM

- Construction en aluminium 5051 solide et durable
- Scellé sur 360 degrés pour éliminer les vibrations.

» 2882698-458 • NOIR • 419,99 \$
RS1 2018 À 2021

HARNAIS DE SÉCURITÉ À 4 POINTS SUB ZERO POUR LE RZR

- Technologie de décélération contrôlée exclusive
- Meilleure maîtrise du véhicule, moins de fatigue de conduite et sous-marinage réduit
- Validé par CAPE et Polaris.

» 2882709 • 259,99 \$
RS1 2018 À 2021

PARE-CHOCS SERVICE EXTRÊME

- Pare-chocs avant requis pour l'installation de treuil.
- Installation facile dans les supports fixés à l'usine
- Traitement anticorrosion par électrodispersion et fini thermolaqué sur toute la surface pour une protection supérieure
- Comprend toute la quincaillerie de montage.

» AVANT • 2883783-458 • NOIR • 354,99 \$
RS1 2018 À 2021

SUPPORT DE PNEU LATÉRAL SPORT

- S'installe directement sur les pare-chocs inférieurs latéraux Extreme Kick-Out (2882695-458).

» 2882738 • 354,99 \$
RS1 2018 À 2021

ÉCLAIRAGE ET FAISCEAUX CONSULTEZ LA PAGE 62.

LOCK & RIDE

PARE-BRISE PLEINE GRANDEUR EN POLY À REVÊTEMENT DUR

- La conception sans cadre scelle le pare-brise complètement autour du cadre de cabine.
- Matériau supérieur en polycarbonate de qualité optique résistant aux chocs

» 2882703 • 459,99 \$
RS1 2018 À 2021

ENSEMBLES DE ROUES ET DE PNEUS PRO ARMOR CONSULTEZ LA PAGE 82.

TREUIL PRO HD POLARIS DE 4 500 lb

» 2883825 • 1149,99 \$
RS1 2018 À 2021

Consultez la page 90 pour tous les détails concernant les treuils.

AVANTAGES POLARIS ENGINEERED

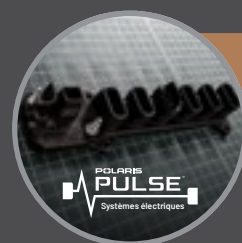

COMPOSANTS ÉLECTRIQUES PRÊTS À L'EMPLOI

AJOUTE DE L'ÉCLAIRAGE SANS EFFORT.

FAISCEAU DE BARRE D'ÉCLAIRAGE POLARIS PULSE
2883388 • 99,99 \$

CONSULTEZ LA PAGE 63 POUR EN SAVOIR PLUS.

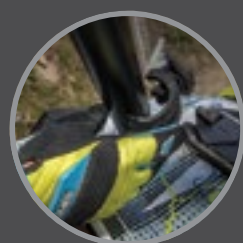

LOCK & RIDE

INSTALLATION RÉVOLUTIONNAIRE

Les colliers de serrage Lock & Ride conçus pour une installation et un retrait faciles éliminent le risque de fissures.



52 pte

1 casque
2 paires de lunettes protectrices/de gants
12 canettes de boisson

LOCK & RIDE

GLACIÈRE ARRIÈRE/ COFFRE DE RANGEMENT COMBINÉS DE 52 pte

- Montage facile sur la plate-forme de rangement arrière

» 2882701 • 354,99 \$
RS1 2018 À 2021



14 pte

10 canettes de boisson

GLACIÈRE/RANGEMENT COMBINÉS DE 14 pte SOUS LE CAPOT

- Rentre dans le compartiment sous le capot.
- Doublure de glacière étanche et amovible facilitant le nettoyage

» 2882700 • 159,99 \$
RS1 2018 À 2021



10,5 pte

1 paire de lunettes protectrices
2 téléphones cellulaires
3 articles de petit format

POCHETTES DE PORTIÈRE DOORPAK QUIKREACH DE 10,5 pte

- Trois compartiments de rangement
- « À portée de main » et fixé directement sur la portière du côté conducteur.

» 2882697 • 129,99 \$
RS1 2018 À 2021



8,5 pte

2 téléphones cellulaires
2 paires de gants
1 petit article

POCHETTES DE TABLEAU DE BORD DASHPAKS QUIKREACH DE 8,5 pte

- Rangement « à portée de main » des deux côtés du volant de direction

» 2883332 • 119,99 \$
RS1 2018 À 2021

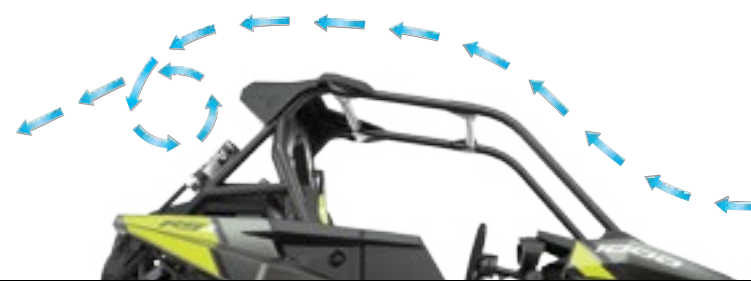

AJOUTEZ UN PANNEAU ARRIÈRE POUR RÉDUIRE LE TOURBILLON DE POUSSIÈRE

L'installation d'un pare-brise et d'un toit cause la formation d'air agité derrière la cabine. Ajoutez un panneau arrière pour réduire l'infiltration de poussière provenant de ce tourbillon.



PARE-CHOCS AVANT À PROFIL BAS SPORT

- Robuste, conception en acier tubulaire
- Installation facile dans les supports fixés à l'usine
- Traitement anticorrosion par électrodispersion et fini thermolaqué sur toute la surface pour une protection supérieure
- Comprend toute la quincaillerie de montage.

» 2882692-458 • 219,99 \$
RS1 2018 À 2021



SYSTÈME AUDIO DE 200 W AVEC BLUETOOTH® INTÉGRÉ DE MB QUARTZ™

- Haut-parleurs de 2 x 5,25 po et haut-parleurs d'aigus à dôme en titane de 0,75 po avec enceintes de tableau de bord
- Système audio avec connectivité Bluetooth intégrée
- La télécommande Bluetooth® s'intègre parfaitement au panneau de commutateurs.
- Comprend le câblage, les faisceaux de fils et toute la quincaillerie de montage nécessaires.

» 2882696 • 989,99 \$
RS1 2018 À 2021



AILES ÉVASÉES PLEINE GRANDEUR

- La conception ultra-large protège l'habitacle de la boue et des débris.
- Se fixent facilement au plastique déjà en place.
- Avant et arrière compris

» 2883488 • 574,99 \$
RS1 2018 À 2021



LOCK & RIDE

PANNEAU ARRIÈRE EN POLY

» 2882706 • 354,99 \$
RS1 2018 À 2021

HOUSSE POUR REMORQUAGE NON ILLUSTRÉ

- Faite en toile solide, durable et à l'épreuve des intempéries.
- Anti-UV pour résister à la décoloration malgré des expositions prolongées aux rayons du soleil.

» 2882705 • 449,99 \$
RS1 2018 À 2021



AGILITÉ DANS LES SENTIERS.
CONFORT SANS LIMITES.



> **CONFORT PERSONNALISÉ**

Tous les éléments essentiels pour personnaliser votre cabine pour des randonnées confortables, peu importe les conditions.

PARE-BRISE P. 47
TOITS P. 48
PORTIÈRES P. 48
TROUSSE DE CHAUFFAGE P. 52



> **TECHNOLOGIE SUPÉRIEURE**

Attaquez les sentiers avec des composants technologiques inégalés, pour leur fonctionnalité et pour le plaisir.

SYSTÈME AUDIO ROCKFORD FOSGATE® P. 49
POLARIS PULSE P. 54
ÉCLAIRAGE P. 54
RIDE COMMAND P. 64



COMPOSANTS ÉLECTRIQUES PRÊTS À L'EMPLOI

AJOUTEZ SANS EFFORT DE L'ÉCLAIRAGE, DES ACCESSOIRES AUDIO ET DES TREUILS.



> **DURABILITÉ SUPÉRIEURE**

Préparez-vous à toute éventualité avec facilité en ajoutant des protections, pour conduire plus longtemps en toute confiance.

PROTECTION P. 50
RANGEMENT P. 51
ROUES ET PNEUS PRO ARMOR P. 68

EXPLORER

TRAILBLAZER

ADVENTURER

Affrontez les sentiers en toute confiance avec tous les **éléments essentiels** dont vous avez besoin.

2889537	PARE-BRISE INCLINABLE EN POLY À REVÊTEMENT DUR	P. 47
2884729	LOCK & RIDE TOIT SPORT EN POLY	P. 48
2884732-458	PARE-CHOC À COUVERTURE HAUTE AVANT	P. 50
2884734-458	RALLONGE DE PARE-CHOC ARRIÈRE	P. 50
2883763	RÉTROVISEUR CONVEXE SUPÉRIEUR	P. 89
2884524	RÉTROVISEURS LATÉRAUX ESCAMOTABLES RÉGLABLES	P. 89
2884912	ENSEMBLE AUDIO PMX STAGE 1 DE ROCKFORD FOSGATE*	P. 49
2883945	MODULES DE HAUT-PARLEUR ARRIÈRE DE ROCKFORD FOSGATE*	P. 49
2415652	FAISCEAU DE SYSTÈME AUDIO POUR MODULE DE HAUT-PARLEUR ARRIÈRE	P. 49
2884871	ÉCLAIRAGE DÉCORATIF*	P. 62
2883123	FAISCEAU COMBO À DÉL SÉRIE SR RIGID® DE 10 po	P. 63
2884657	FAISCEAU DE BARRE D'ÉCLAIRAGE	P. 63
2884762	SUPPORT DE PNEU DE SECOURS	P. 51
2883216	ENSEMBLE DE ROUES ET DE PNEUS PRO ARMOR : 4301 À VERROU DE TALON ET DUAL-THREAT, 26 po**	P. 82
5416340	PNEU DE SECOURS PRO ARMOR : DUAL-THREAT, 26 po**	P. 73
1523283	ROUE DE SECOURS PRO ARMOR : 4301 À VERROU DE TALON, 14 po	P. 81

Illustré sur le Trail.

* L'éclairage décoratif est de série sur les modèles Premium et Ultimate.

** Peut élargir le véhicule au-delà de 50 po.

Menez l'offensive avec la meilleure **protection** pour profiter pleinement de chaque virage du sentier.

2884911	LOCK & RIDE PARE-BRISE VENTILÉ PLEINE GRANDEUR EN POLY À REVÊTEMENT DUR	P. 47
2884765	LOCK & RIDE PANNEAU ARRIÈRE EN POLY	P. 47
2884761-458	TOIT EN ALUMINIUM	P. 48
2884868-458	PARE-CHOC AVANT ADAPTÉ POUR L'INSTALLATION D'UN TREUIL	P. 50
2884734-458	RALLONGE DE PARE-CHOC ARRIÈRE	P. 50
2879456-458	PARE-CHOC INFÉRIEURS LATÉRAUX EXTREME KICK-OUT	P. 50
2881985	AILES ÉVASÉES PLEINE GRANDEUR	P. 85
2883763	RÉTROVISEUR CONVEXE SUPÉRIEUR	P. 89
2884524	RÉTROVISEURS LATÉRAUX ESCAMOTABLES RÉGLABLES	P. 89
2881193	LOCK & RIDE COFFRE DE RANGEMENT DE 69 pte	P. 51
2885126	TREUIL PRO HD POLARIS D'UNE CAPACITÉ DE 4 500 lb AVEC ENROULEMENT DE LA CORDE RAPIDE	P. 52
2883157	ENSEMBLE DE ROUES ET DE PNEUS PRO ARMOR : 5202 ET ATTACK 2.0, 28 po	P. 82
2879332	ÉCROUS DE ROUE CANNELÉS DE 12 mm x 1,5 AVEC ADAPTATEUR DE CLÉ	P. 80

Illustré sur le Trail S.

Conduire toute la journée est plus facile, avec un **confort** accru et une visibilité maximale.

2884756	PARE-BRISE VENTILÉ PLEINE GRANDEUR EN VERRE	P. 47
2884755	TROUSSE D'ESSUIE-GLACE DE PARE-BRISE ET DE LAVE-GLACE	P. 47
2884765	LOCK & RIDE PANNEAU ARRIÈRE EN POLY	P. 47
2884729	LOCK & RIDE TOIT SPORT EN POLY	P. 48
2884733	PORTIÈRES SUPÉRIEURES EN TOILE, 60 po	P. 48
2884019-293	PARE-CHOC À PROFIL BAS AVANT	P. 50
2881587-293	PARE-CHOC INFÉRIEURS LATÉRAUX À PROFIL BAS	P. 50
2883763	RÉTROVISEUR CONVEXE SUPÉRIEUR	P. 89
2884735	TROUSSE DE CHAUFFAGE	P. 52
2884917	MISE À NIVEAU AUDIO DU STAGE 3 DE ROCKFORD FOSGATE® INSTALLÉE EN USINE	P. 49
2884648	BARRE D'ÉCLAIRAGE À FAISCEAU COMBO À DÉL SÉRIE SR RIGID® DE 32 po	P. 54
2884650	SUPPORT DE BARRE D'ÉCLAIRAGE DE 32 po	P. 54
2884657	FAISCEAU DE BARRE D'ÉCLAIRAGE	P. 54
2884183	BARRE OMNIBUS POLARIS PULSE SOUS LE CAPOT - SIX POSITIONS	P. 54
2881556	LOCK & RIDE COFFRE-GLACIÈRE DE 51 pte	P. 51
2885126	TREUIL PRO HD POLARIS D'UNE CAPACITÉ DE 4 500 lb AVEC ENROULEMENT DE LA CORDE RAPIDE	P. 52
2883182	ENSEMBLE DE ROUES ET DE PNEUS PRO ARMOR : 5203 À VERROU DE TALON ET CRAWLER XG, 28 po	P. 82
1522240	ANNEAUX DE VERROU DE TALON FORGÉS DE 15 po	P. 81
2879332	ÉCROUS DE ROUE CANNELÉS DE 12 mm x 1,5 AVEC ADAPTATEUR DE CLÉ	P. 80

Illustré sur le Trail S.



> CONSTRUISEZ VOTRE CABINE

AJOUTEZ DU CONFORT ET DU STYLE AVEC UNE PROTECTION DE L'AVANT JUSQU'À L'ARRIÈRE.

AJOUTEZ UN TOIT.

Protégez-vous contre les éléments tout en ajoutant du style.

AJOUTEZ UN PANNEAU ARRIÈRE.

Conservez la visibilité arrière tout en réduisant les tourbillons d'air arrière.

AJOUTEZ UN PARE-BRISE.

Protégez-vous et votre passager grâce à sa transparence optique.



AJOUTEZ DES PORTIÈRES.

Gardez la cabine exempte de débris et d'eau.

AVANTAGES
POLARIS ENGINEERED



LOCK & RIDE

INSTALLATION RÉVOLUTIONNAIRE

Les colliers de serrage Lock & Ride conçus pour une installation et un retrait faciles éliminent le risque de fissures.

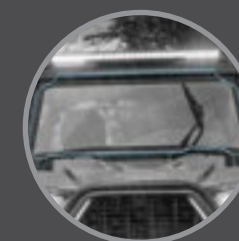

JOINT D'ÉTANCHÉITÉ

Protège contre les courants d'air et l'humidité. Réduit les vibrations des pare-brise pleine grandeur en verre durant la conduite.

PARE-BRISE VERRE



PRÊT POUR LES ESSUIE-GLACES

PARE-BRISE VENTILÉ PLEINE GRANDEUR EN VERRE

- Pare-brise en verre trempé, feuilleté à double couche avec cadre en acier à revêtement thermolaqué et prise d'air réglable au centre

» 2884756 • 989,99 \$

TRAIL S 2021 À 2023, TRAIL 2021 À 2023

POLY À REVÊTEMENT DUR



LOCK & RIDE

PARE-BRISE VENTILÉ PLEINE GRANDEUR EN POLY À REVÊTEMENT DUR

- Polycarbonate de 0,25 po à revêtement dur, durable et résistant aux chocs
- Protection complète avec prises d'air à ouverture rapide pour aérer l'habitacle

» 2884911 • 594,99 \$

TRAIL S 2021 À 2023, TRAIL 2021 À 2023



PARE-BRISE INCLINABLE EN POLY À REVÊTEMENT DUR

- Le pare-brise à panneau en polycarbonate à revêtement dur offre trois positions – fermée, ventilée et entièrement ouverte.
- Loquets ouvrables avec une main, avec amortisseurs de soutien au gaz

» 2889537 • 779,99 \$

TRAIL S 2021 À 2023, TRAIL 2021 À 2023



TROUSSE D'ESSUIE-GLACE DE PARE-BRISE ET DE LAVE-GLACE

- Simple à contrôler avec commutateur à bascule à vitesses multiples installé sur le tableau de bord.
- Comprend un réservoir de liquide lave-glace.

» 2884755 • 704,99 \$

TRAIL S 2021 À 2023, TRAIL 2021 À 2023

COMPATIBLE AVEC LES PARE-BRISE EN VERRE SEULEMENT



LOCK & RIDE

PARE-BRISE PLEINE GRANDEUR EN POLY À REVÊTEMENT DUR

- Polycarbonate de 0,25 po à revêtement dur, durable et résistant aux chocs
- La conception sans cadre offre une visibilité maximale.
- S'intègre à tous les autres composants de cabine.

» 2884757 • 524,99 \$

TRAIL S 2021 À 2023, TRAIL 2021 À 2023



LOCK & RIDE

PARE-BRISE MI-HAUTEUR EN POLY À REVÊTEMENT DUR

- Polycarbonate de 0,25 po à revêtement dur, durable et résistant aux chocs
- Procure une protection et une circulation d'air dans la cabine.
- 7 po de hauteur

» 2884768 • 269,99 \$

TRAIL S 2021 À 2023, TRAIL 2021 À 2023

PERSONNALISATION RECOMMANDÉE 1

2889537	PARE-BRISE INCLINABLE EN POLY À REVÊTEMENT DUR	779,99 \$
2884765	LOCK & RIDE PANNEAU ARRIÈRE EN POLY	379,99 \$
2884761-458	TOIT EN ALUMINIUM	619,99 \$
2884733	PORTIÈRES SUPÉRIEURES EN TOILE, 60 po*	879,99 \$
TOTAL		2 659,96 \$

PERSONNALISATION RECOMMANDÉE 2

2884756	PARE-BRISE VENTILÉ PLEINE GRANDEUR EN VERRE	989,99 \$
2884755	TROUSSE D'ESSUIE-GLACE DE PARE-BRISE ET DE LAVE-GLACE	704,99 \$
2884765	LOCK & RIDE PANNEAU ARRIÈRE EN POLY	379,99 \$
2884729	LOCK & RIDE TOIT SPORT EN POLY	474,99 \$
2884733	PORTIÈRES SUPÉRIEURES EN TOILE, 60 po*	879,99 \$
TOTAL		3 429,95 \$

* Les modèles Trail devraient être munis de portières supérieures en toile de 50 po (2884758).

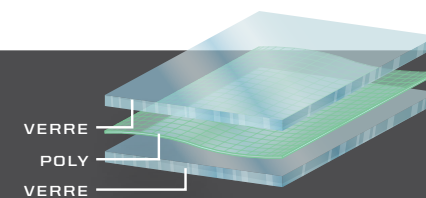

VERRE

- Transparence supérieure (qualité automobile)
- Anti-rayures
- Excellente étanchéité
- Temps froid/robuste

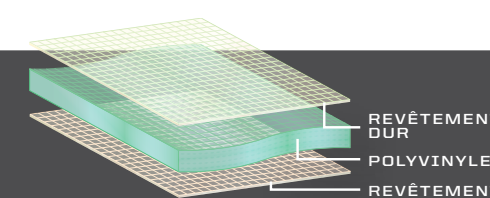

POLY À REVÊTEMENT DUR

- Léger, souple, facile à ranger/retirer
- Résistant aux chocs
- 30x plus résistant aux rayures que les pare-brise en poly réguliers

PANNEAU ARRIÈRE



LOCK & RIDE

PANNEAU ARRIÈRE EN POLY

- Maintient la visibilité arrière et réduit la présence de tourbillons d'air arrière dans l'habitacle.
- Entièrement compatible avec tous les accessoires.
- S'ils sont installés, les modules audio arrière doivent être dirigés vers l'arrière.

» 2884765 • 379,99 \$

TRAIL S 2021 À 2023, TRAIL 2021 À 2023



> TOITS

ALUMINIUM

- Robustesse de protection élevée
- Profil plus bas
- Style épuré

COMPARÉ AU

POLY

- Canaux de ruissellement de l'eau
- Installation rapide
- Léger



ALUMINIUM

TOIT EN ALUMINIUM

- Se scelle sur le cadre de protection pour une protection optimale et une intégration facile avec les autres accessoires de RZR.
- Fait en aluminium solide et durable pour une protection fiable qui dure longtemps.

COULEUR	NUMÉRO DE PIÈCE	
■ NOIR MAT	2884761-458	619,99 \$
■ ROUGE INDY	2884761-293	684,99 \$

TRAIL S 2021 À 2023, TRAIL 2021 À 2023

POLY

LOCK & RIDE TOIT SPORT EN POLY

- Conception rigide moulée par injection pour éliminer la déformation causée par la chaleur intense
- Emplacements de montage intégrés pour l'éclairage
- Fait en polyéthylène texturé robuste pour une résistance aux chocs et à l'abrasion.

COULEUR	NUMÉRO DE PIÈCE	
■ NOIR MAT	2884729	474,99 \$

TRAIL S 2021 À 2023, TRAIL 2021 À 2023 DE SÉRIE SUR LA VERSION ULTIMATE

> PORTIÈRES



PORTIÈRES SUPÉRIEURES EN TOILE

- Le cadre tubulaire préchargé en aluminium procure une excellente étanchéité le long du cadre de protection.
- Les glaces en vinyle à fermeture à glissière offrent un confort accru par temps plus chaud.
- Ouvertures à fermeture à glissière pour entrer et sortir facilement

» 60 po • 2884733 • 879,99 \$
TRAIL S 2021 À 2023

» 50 po • 2884758 • 879,99 \$ **NON ILLUSTRÉ**
TRAIL 2021 À 2023

DEMI-PORTIÈRES INFÉRIEURES EN ALUMINIUM

- L'aluminium estampé mono pièce maximise la qualité, l'ajustement et le fini.
- La conception du joint élimine les vibrations et crée une étanchéité solide.

» 2879510 • 794,99 \$
TRAIL S 2021 À 2023

UNE NOUVELLE EXPÉRIENCE

AUDIO



Rockford Fosgate® et Polaris ont travaillé en collaboration pour créer la prochaine évolution de système audio installé en usine sur les véhicules hors route. Spécialement conçu pour résister à toutes les conditions de plein air et pour performer, peu importe la randonnée. Spécifiquement mis au point et centré sur le conducteur pour créer une expérience audio en tête de catégorie et inégalable.

> AUDIO

CONSTRUISEZ VOTRE SYSTÈME AUDIO
(CHOISISSEZ LE TRAJET QUI CORRESPOND À VOTRE RZR.)

INSTALLÉ À L'USINE

PASSEZ À L'ÉTAPE 2.



TRAIL ET TRAIL S
ULTIMATE

RIDE COMMAND +
HAUT-PARLEURS AVANT

**AUCUN SYSTÈME AUDIO
INSTALLÉ À L'USINE**

ÉTAPE 1

SÉLECTIONNEZ L'UNITÉ PRINCIPALE ET AJOUTEZ UN SYSTÈME AUDIO.

AFFICHAGE DE 7 po ALIMENTÉ PAR RIDE COMMAND*
2884072 • 2 099,99 \$
TRAIL S 2021 À 2023, TRAIL 2021 À 2023

OU

ENSEMBLE AUDIO STAGE 1 PMX
2884912 • 1 154,99 \$
TRAIL S 2021 À 2023, TRAIL 2021 À 2023

TROUSSE DE MONTAGE REQUISE
2884731 • 684,99 \$
TRAIL S 2021 À 2023, TRAIL 2021 À 2023

TROUSSE DE MONTAGE INCLUSE

CONSULTEZ LA PAGE 64 POUR TOUTS LES DÉTAILS CONCERNANT RIDE COMMAND.

+

ENSEMBLE AUDIO STAGE 3 RIDE COMMAND

2884914 • 1 494,99 \$
TRAIL S 2021 À 2023, TRAIL 2021 À 2023

ÉTAPE 2

REHAUSSEZ LE SYSTÈME AUDIO.

MISE À NIVEAU DU SYSTÈME AUDIO STAGE 3 INSTALLÉ À L'USINE

+ / OU

MODULES DE HAUT-PARLEUR ARRIÈRE

2883945 • 804,99 \$
TRAIL S 2021 À 2023, TRAIL 2021 À 2023

MISE À NIVEAU DU CAISSON D'EXTRÊMES-GRAVES DE 10 po

2884917 • 679,99 \$
TRAIL S 2021 À 2023, TRAIL 2021 À 2023

NON COMPATIBLE AVEC LES ENSEMBLES AUDIO STAGE 1 PMX OU STAGE 3 RIDE COMMAND

FAISCEAU DE SYSTÈME AUDIO POUR MODULE DE HAUT-PARLEUR ARRIÈRE

2415652 • 79,99 \$
TRAIL S 2021 À 2023, TRAIL 2021 À 2023

REQUIS POUR AJOUTER DES MODULES AU SYSTÈME AUDIO INSTALLÉ EN USINE

MODULES DE HAUT-PARLEUR ARRIÈRE

2883945 • 804,99 \$
TRAIL S 2021 À 2023, TRAIL 2021 À 2023

FAISCEAU DE SYSTÈME AUDIO POUR MODULE DE HAUT-PARLEUR ARRIÈRE

2415652 • 79,99 \$
TRAIL S 2021 À 2023, TRAIL 2021 À 2023

REQUIS POUR AJOUTER DES MODULES AUX MODÈLES STAGE 1 OU STAGE 3



AFFICHAGE DE 7 po ALIMENTÉ PAR RIDE COMMAND*

» 2884072 • 2 099,99 \$
TRAIL S 2021 À 2023, TRAIL 2021 À 2023 REQUIERT LA TROUSSE DE MONTAGE (2884731).
DE SÉRIE SUR LES MODÈLES ULTIMATE

CONSULTEZ LA PAGE 64 POUR TOUTS LES DÉTAILS CONCERNANT RIDE COMMAND.



ENSEMBLE AUDIO STAGE 1 PMX

- Affichage couleur de 2,7 po
- Syntoniseur AM/FM/WB avec antenne
- Connectivité Bluetooth*
- Comprend une trousse de montage.
- Deux haut-parleurs coaxiaux avant de 6,5 po avec enceintes

» 2884912 • 1 154,99 \$
TRAIL S 2021 À 2023, TRAIL 2021 À 2023 NON COMPATIBLE AVEC LA VERSION ULTIMATE



ENSEMBLE AUDIO STAGE 3 RIDE COMMAND HAUT-PARLEURS AVANT ET CAISSON D'EXTRÊMES-GRAVES

- Caisson d'extrêmes-graves de 200 W et 10 po avec enceinte
- Amplificateur à gamme étendue de 400 W
- Deux haut-parleurs de 50 W et 6,5 po avec ensemble de haut-parleurs et enceintes

» 2884914 • 1 494,99 \$
TRAIL S 2021 À 2023, TRAIL 2021 À 2023 NON COMPATIBLE AVEC L'ENSEMBLE AUDIO DE VERSION ULTIMATE OU STAGE 1 PMX



OPTION SUPÉRIEURE STAGE 3 DU SYSTÈME AUDIO MISE À NIVEAU DU CAISSON D'EXTRÊMES-GRAVES DE 10 po

- Caisson d'extrêmes-graves de 200 W et 10 po avec enceinte
- Alimenté par un amplificateur à gamme étendue de 400 W installé en usine

» 2884917 • 679,99 \$
TRAIL S 2021 À 2023, TRAIL 2021 À 2023 COMPATIBLE UNIQUEMENT AVEC LA VERSION ULTIMATE



MODULES DE HAUT-PARLEUR ARRIÈRE

À UTILISER AVEC LES MODÈLES STAGE 1 OU STAGE 3

- Haut-parleurs coaxiaux de 50 W et 6,5 po avec enceintes, quincaillerie de montage et grillages

- Faisceau de système audio (2415652) requis, vendu séparément.

» 2883945 • 804,99 \$
TRAIL S 2021 À 2023, TRAIL 2021 À 2023

* Étant donné les problèmes continus dans la chaîne d'approvisionnement et en tant qu'ajout accessoire, la disponibilité de ce produit pourrait être limitée ou retardée.

> PARE-CHOCS/AILES ÉVASÉES



PARE-CHOCS À COUVERTURE HAUTE AVANT

- Tubulure en acier thermolaqué durable de 1,75 po au profil épuré pour une couverture complète avec protection pour les phares
- Ne recouvre pas les lampes d'éclairage décoratif.

COULEUR	NUMÉRO DE PIÈCE	
■ NOIR MAT	2884732-458	459,99 \$
■ ROUGE INDY	2884732-293	494,99 \$

TRAIL S 2021 À 2023, TRAIL 2021 À 2023



PARE-CHOCS À PROFIL BAS AVANT

- La tubulure en acier thermolaqué de 1,75 po procure une protection contre les chocs et un style agressif.

COULEUR	NUMÉRO DE PIÈCE	
■ NOIR MAT	2884019-458	419,99 \$
■ ROUGE INDY	2884019-293	454,99 \$

TRAIL S 2021 À 2023, TRAIL 2021 À 2023



PARE-CHOCS AVANT ADAPTÉ POUR L'INSTALLATION D'UN TREUIL

- Emplacement de montage surélevé sur le pare-chocs pour un accès facile au treuil de 4 500 lb
- Nécessite un treuil (2885127, 2885126), vendu séparément.

COULEUR	NUMÉRO DE PIÈCE	
■ NOIR MAT	2884868-458	649,99 \$

TRAIL S 2021 À 2023, TRAIL 2021 À 2023



RALLONGE DE PARE-CHOCS ARRIÈRE

- La rallonge de pare-chocs se fixe rapidement au cadre de protection (ROPS) arrière pour offrir une protection supplémentaire aux feux arrière.

COULEUR	NUMÉRO DE PIÈCE	
■ NOIR MAT	2884734-458	254,99 \$

TRAIL S 2021 À 2023, TRAIL 2021 À 2023



AILES ÉVASÉES PLEINE GRANDEUR

- Empêchent la boue, la poussière et les débris d'être projetés des pneus directement dans votre visage.
- Comprend deux ailes, avant seulement.

» 2881985 • 284,99 \$

TRAIL S 2021 À 2023, TRAIL 2021 À 2023

> PARE-CHOCS INFÉRIEURS LATÉRAUX



ACIER ESTAMPÉ DE CALIBRE 10
PAS DE PERTE DE GARDE AU SOL

PROFIL BAS

COULEUR	NUMÉRO DE PIÈCE	
■ NOIR MAT	2879458-458	419,99 \$
■ ROUGE INDY	2881587-293	454,99 \$

TRAIL S 2021 À 2023, TRAIL 2021 À 2023



CONSTRUCTION EN ACIER TUBULAIRE DE 1,75 po DÉPASSE DU VÉHICULE POUR UNE PROTECTION MAXIMALE SUR LES TERRAINS DIFFICILES.

EXTREME KICK-OUT

COULEUR	NUMÉRO DE PIÈCE	
■ NOIR MAT	2879458-458	449,99 \$
■ ROUGE INDY	2881587-293	479,99 \$

TRAIL S 2021 À 2023, TRAIL 2021 À 2023

FIXATIONS D'ANCRAGE

Plus robustes que les écrous et boulons conventionnels, les fixations d'ancrage à expansion sont mises au point pour chaque RZR, ce qui permet une installation rapide.

ENSEMBLE DE FIXATIONS D'ANCRAGE POUR PARE-CHOCS

- Comprend quatre ancrages et deux capuchons d'extrémité de pare-chocs.

» 2205114 • 47,49 \$

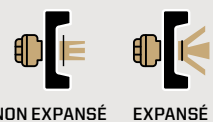

NON EXPANSÉ EXPANSÉ

> RANGEMENT



LOCK & RIDE

COFFRE-GLACIÈRE DE 51 pte

- Fabrication rotomoulée en une seule pièce pour une durabilité extrême
- Couvercle qui se verrouille fermement avec un système de loquets en caoutchouc pour protéger la charge
- Charnières robustes et joint résistant aux intempéries pour protéger de l'humidité et de la poussière
- Garde les aliments et les boissons au frais pendant 48 heures ou plus, selon les conditions.
- Résistant à la décoloration causée par les rayons UV
- S'installe rapidement et facilement, sans outils.
- Facile à transporter grâce aux poignées de maintien intégrées.

» 2881556 • 604,99 \$

TRAIL S 2021 À 2023, TRAIL 2021 À 2023



LOCK & RIDE

COFFRE DE RANGEMENT DE 69 pte LES PLUS VENDUS

- Coffre de rangement arrière intégré d'une capacité de 69 pte
- Couvercle à loquet solide avec sangles de fixation en caoutchouc tendues
- Conception légère qui s'intègre harmonieusement à la plate-forme arrière.
- Comprend toute la quincaillerie de montage pour une installation complète.

» 2881193 • 354,99 \$

TRAIL S 2021 À 2023, TRAIL 2021 À 2023



SUPPORT DE PNEU DE SECOURS

- S'installe sur le cadre de protection (ROPS) pour libérer la plate-forme.
- Compatible avec la rallonge de pare-chocs arrière (2884734-458)
- Installation rapide

» 2884762 • 269,99 \$

TRAIL S 2021 À 2023, TRAIL 2021 À 2023

FIXATION À ANNEAUX EN D POUR BENNE

» 2877460 • 34,99 \$

TRAIL S 2021 À 2023, TRAIL 2021 À 2023

LOCK & RIDE

ANNEAUX EN D

» 2881544 • 39,99 \$

TRAIL S 2021 À 2023, TRAIL 2021 À 2023



RÉTROVISEURS

CONSULTEZ LA P. 89.



> TREUILS

CARACTÉRISTIQUES	PRO SÉRIE ROBUSTE PRO	HD SÉRIE ROBUSTE	 <p>1 AN DE GARANTIE</p>
ENROULEMENT DE LA CORDE RAPIDE	DE SÉRIE	NON DISPONIBLE	
TECHNOLOGIE D'ARRÊT AUTOMATIQUE	DE SÉRIE	OPTION	
LIGNE DE TREUIL	CORDE SYNTHÉTIQUE	CÂBLE D'ACIER	
TÉLÉCOMMANDE	DE SÉRIE SANS FIL ET AVEC FIL	AVEC FIL DE SÉRIE, OPTION SANS FIL	
MODÈLE	4 500 lb	3 500 lb	<p>AJOUTEZ LES CÂBLES REQUIS.</p> <p>TROUSSE DE HOUSSE POUR TREUIL REQUIS TRAIL S 2021 À 2023 2884118 • 24,99 \$ TRAIL 2021 À 2023</p>
TRAIL S 2021 À 2023 TRAIL 2021 À 2023	2885126 1 154,99 \$	2885127 644,99 \$	

PIÈCES DE RECHANGE

 CORDE SYNTHÉTIQUE DE 50 pi
SÉRIE 4 500 lb
» 2879187 • 184,99 \$

 CÂBLE D'ACIER DE 50 pi
SÉRIE 3 500 lb
» 2878890 • 59,99 \$

AMÉLIOREZ VOTRE TREUIL HD

TÉLÉCOMMANDE SANS FIL

- Jusqu'à 50 pi de portée, avec témoin à DEL
 - Fonctionnement immédiat prêt à l'emploi
- » 2879316 • 184,99 \$

OPTION D'ARRÊT AUTOMATIQUE

- Billette d'aluminium
 - Remplace le guide-câble de série.
- » 2881693 • 144,99 \$
CORDE SYNTHÉTIQUE REQUISE

> CHASSE-NEIGE

SYSTÈME DE CHASSE-NEIGE GLACIER® HD

ACCÉLÉREZ LA RÉALISATION DES PLUS PETITS TRAVAUX.

Déplacez la neige avec le système de chasse-neige Glacier HD robuste et performant, et découvrez pourquoi une tempête majeure peut se révéler l'événement de votre semaine. Avec son cadre robuste, des options de lame costaudes en poly et en acier, son démontage pratique et son incroyable valeur, le Glacier HD est un excellent choix pour le plus fort de l'hiver.



GLACIER HD VOUS OFFRE

- » LAMES DE 66 po
- » UN CHOIX ENTRE LE POLY OU L'ACIER
- » SYSTÈME D'ORIENTATION MANUELLE DE SÉRIE

LOCK & RIDE

17 po

LAME EN POLY DE 66 po

LA MEILLEURE EN TERME DE RÉSISTANCE À LA CORROSION

17 po

LAME EN ACIER DE 66 po

LA MEILLEURE POUR LES TÂCHES COMPLEXES ANNÉE APRÈS ANNÉE

CONSTRUISEZ VOTRE SYSTÈME DE CHASSE-NEIGE.

MODÈLES	ÉTAPE 1 SÉLECTIONNEZ UN SUPPORT.	ÉTAPE 2 SÉLECTIONNEZ UN CADRE.	ÉTAPE 3 SÉLECTIONNEZ UNE MÉTHODE DE LAVAGE.	ÉTAPE 4 SÉLECTIONNEZ UNE LAME.	ÉTAPE 5 SÉLECTIONNEZ DES ACCESSOIRES.
Trail S 2021 à 2023 Trail 2021 à 2023	Support de chasse-neige Glacier Pro 2884764 354,99 \$	Cadre de poussée Glacier Pro HD 2880260 639,99 \$	Treuil Pro HD Polaris de 4 500 lb avec enroulement de la corde rapide Consultez la page 52 pour obtenir des détails. Treuil HD Polaris® de 3 500 lb Consultez la page 52 pour obtenir des détails.	Lame de chasse-neige Glacier Pro de 66 po en poly 2880269 589,99 \$ Lame de chasse-neige Glacier Pro de 66 po en acier 2880268 529,99 \$	Défecteur de neige de 66 po 2879866 119,99 \$ Barre d'usure HD de 66 po 2879868 144,99 \$ Barre d'usure de 66 po 2879867 79,99 \$ Repère de chasse-neige 2872726 49,99 \$ Sabot de lame 2208864 39,99 \$ Goupille de cisaillement 2205527 14,99 \$ Rallonge de chasse-neige 2880267 354,99 \$

ACHETEZ UN SYSTÈME DE CHASSE-NEIGE.

SYSTÈME DE CHASSE-NEIGE GLACIER HD

- Le système comprend :
- Support (2884764)
 - Cadre (2880260)
 - Chasse-neige en poly de 66 po (2880269)
 - Repères de chasse-neige (2872726)

» 3880017 • 1 634,96 \$

TRAIL S 2021 À 2023, TRAIL 2021 À 2023
NÉCESSITE UN TREUIL.

> CHAUFFAGE



TROUSSE DE CHAUFFAGE

- Se branche à la barre omnibus Polaris PULSE pour procurer une chaleur fiable et constante dans votre cabine et comporte une commande de vitesse du ventilateur et de la température.
- Les fentes d'aération comprennent un choix de positions pour le conducteur/passager, dégivrage ou une combinaison des deux.
- Comprend deux fentes d'aération pour le dégivrage et deux fentes d'aération de cabine.
- Compatible avec le caisson d'extrêmes-graves en option

» 2884735 • 1 019,99 \$

TRAIL S 2021 À 2023, TRAIL 2021 À 2023





> ÉCLAIRAGE ET SYSTÈME ÉLECTRIQUE

> CHENILLES



BARRE D'ÉCLAIRAGE À FAISCEAU COMBO À DÉL SÉRIE SR RIGID® DE 32 po

- » BARRE D'ÉCLAIRAGE
2884648 • 1 074,99 \$
TRAIL S 2021 À 2023, TRAIL 2021 À 2023
- » SUPPORT (REQUIS)
2884650 • 79,99 \$
TRAIL S 2021 À 2023, TRAIL 2021 À 2023
- » FAISCEAU (REQUIS)
2884657 • 99,99 \$
TRAIL S 2021 À 2023, TRAIL 2021 À 2023



BARRE OMNIBUS POLARIS PULSE SOUS LE CAPOT - SIX POSITIONS

- Si vous améliorez votre véhicule avec plus de trois accessoires se fixant à la barre PULSE sous le capot, remplacez la barre omnibus à trois positions par la barre omnibus à six positions.
- » 2884183 • 59,99 \$
TRAIL S 2021 À 2023, TRAIL 2021 À 2023

OPTIONS D'ÉCLAIRAGE SUPPLÉMENTAIRES CONSULTEZ LA PAGE 62.

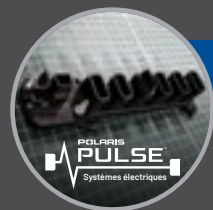

COMPOSANTS ÉLECTRIQUES PRÊTS À L'EMPLOI

POLARIS PULSE EST UNE FAÇON RÉVOLUTIONNAIRE d'obtenir des sources d'alimentation supplémentaires sur votre véhicule, en plus de permettre l'ajout d'accessoires électriques en un tour de main.

- L'engrenage spécifique à Polaris procure un rapport de 1:1 pour :
- Réduire le dérapage de la chenille et procurer une meilleure capacité pour graver les pentes et une traction améliorée dans la neige profonde
 - Améliorer la vitesse de pointe de 5% en comparaison aux modèles précédents
 - Réduire le régime de fonctionnement pour une conduite plus silencieuse
 - Améliorer la durabilité de la ligne d'arbres de transmission, ce qui permet au véhicule de fonctionner à plus bas régime pour réduire l'usure du moteur

Nouveau stabilisateur double avant améliorant la stabilité

Géométrie de moyeu optimisée, une exclusivité Polaris, minimisant les rétroactions et facilitant l'effort de braquage

Conception légère procurant une meilleure flottabilité, facilitant l'effort de braquage et favorisant une meilleure maîtrise du véhicule

Conception de crampon flexible procurant le plus haut niveau de performance en neige profonde, en assurant un soulèvement au lieu d'un enfoncement



CHENILLES

- » MODÈLES SANS EPS • 2880757 • 7 049,99 \$
AVANT 20 po, ARRIÈRE 18 po
POUR UNE UTILISATION SUR DES MODÈLES SANS SERVODIRECTION ÉLECTRONIQUE INSTALLÉE EN USINE : TRAIL S 2021 À 2023, TRAIL 2021 À 2023, S 900 2015 À 2020, S 4 1000 2020, S 1000 2018 À 2020, 900 2015 À 2020
- » MODÈLES EPS • 2880758 • 7 049,99 \$
AVANT 18 po, ARRIÈRE 18 po
POUR UNE UTILISATION SUR DES MODÈLES DOTÉS D'UNE SERVODIRECTION ÉLECTRONIQUE INSTALLÉE EN USINE : TRAIL S 2021 À 2023, TRAIL 2021 À 2023, S 900 2015 À 2020, S 4 1000 2019 ET 2020, S 1000 2016 À 2020, 900 2015 À 2020

SUPPORTS

- » MODÈLES SANS EPS • 2880648 • 679,99 \$
CONVIENT AUX MODÈLES RZR SUIVANTS D'UNE LARGEUR DE 60 po : TRAIL S 2021 À 2023, S 900 2015 À 2020, S 4 1000 2019 ET 2020, S 1000 2016 À 2020, 900 2015 À 2020
- » MODÈLES EPS • 2880649 • 679,99 \$
CONVIENT AUX MODÈLES RZR SUIVANTS D'UNE LARGEUR DE 60 po : TRAIL S 2021 À 2023, S 900 2015 À 2020, S 4 1000 2019 ET 2020, S 1000 2016 À 2020, 900 2015 À 2020

LA RALLONGE DE CHASSE-NEIGE (2880267) EST REQUISE POUR UTILISER UN CHASSE-NEIGE AVEC LES CHENILLES.
SEULEMENT COMPATIBLE AVEC LE SYSTÈME GLACIER PRO HD



PRODUITS DE
NOTRE PARTENAIRE



Pro Armor est le chef de file des produits du marché secondaire pour les VTT et VUTT. Ils conçoivent et fabriquent tout ce qu'il vous faut pour personnaliser l'ensemble de votre véhicule du pare-chocs avant au pare-chocs arrière. Ces accessoires exclusifs de notre partenaire Pro Armor seront enviés par les autres conducteurs.



PARE-CHOC INFÉRIEURS LATÉRAUX TUBULAIRES

- Paroi en acier de 1,75 x 0,09 po (tube inférieur)
- Paroi en acier de 1,5 x 0,083 po (tube supérieur)
- Supports de montage en acier de calibre 7 (0,1793 po)

» P141220 • 491,99 \$
TRAIL S 2021 À 2023, TRAIL 2021 À 2023, 900 2015 À 2020, S 900 2015 À 2020

COULEURS : ■ BL ■ PB ■ RD ■ WH ■ TMM ■ GG ■ LSQ ■ TS



LUNETTE

- Disponible en plusieurs couleurs signature de Polaris pour s'agencer à votre véhicule
- Verre de sécurité feuilleté qui protège le conducteur et les passagers.
- La conception ventilée permet une circulation d'air minimale dans la cabine.
- Comprend toute la quincaillerie pour une installation facile.
- Convient au cadre et au toit Pro Armor.

» P152W461 • 595,99 \$
TRAIL S 2021 À 2023, TRAIL 2021 À 2023, 900 2015 À 2020, S 900 2015 À 2020, S 1000 2015 À 2020

COULEURS : ■ BL ■ PB ■ RD ■ WH ■ TMM ■ GG ■ LSQ ■ TS

POLARIS.COM/ShopRZR



SIÈGES À SUSPENSION G2

- Vinyle de qualité marine pour une durée utile accrue et une longue durabilité
- Renforcés avec du K-Tax pour éliminer les trous causés par le frottement.
- Cadre de siège thermolaqué noir à l'épreuve de la corrosion
- Coussin de base détachable avec drain pour le sable

» AVANT • P141S185 • 620,99 \$
TRAIL S 2021 À 2023, TRAIL 2021 À 2023, 900 2015 À 2020, S 900 2015 À 2020, S 1000 2015 À 2020

COULEURS : ■ BL ■ BU ■ RD ■ WH ■ OR



SIÈGES À SUSPENSION D'ÉDITION LIMITÉE

- Vinyle de qualité marine pour une durée utile accrue et une longue durabilité
- Renforcés avec du K-Tax pour éliminer les trous causés par le frottement.
- Cadre de siège thermolaqué noir à l'épreuve de la corrosion
- Confort et soutien lombaire accrus
- Installation facile, sans perçage

» AVANT • P141S188 • 582,99 \$
TRAIL S 2021 À 2023, TRAIL 2021 À 2023, 900 2015 À 2020, S 900 2015 À 2020, S 1000 2015 À 2020

COULEURS : ■ BL ■ BU ■ RD ■ WH ■ OR



Sans cavité



Cavité

PARE-BRISE AVANT ASYLUM

- Disponible en plusieurs couleurs signature de Polaris pour s'agencer à votre véhicule
- Verre de sécurité feuilleté qui protège le conducteur et les passagers.
- La conception ventilée permet une circulation d'air minimale dans la cabine.
- Comprend toute la quincaillerie pour une installation facile.
- Compatible avec le toit Pro Armor ou la cabine seule

» SANS CAVITÉ • P187W460 • 815,99 \$
TRAIL S 2021 À 2023, TRAIL 2021 À 2023

COULEURS : ■ BL ■ PB ■ RD ■ WH ■ TMM ■ GG ■ LSQ ■ TS

» CAVITÉ • P187W462 • 815,99 \$
TRAIL S 2021 À 2023, TRAIL 2021 À 2023

SYSTÈME DE CADRE DE PROTECTION ROPS

- Cadre et châssis plus rigides avec intégration au cadre arrière
- Fabriqué de tubulure en acier DOM thermolaqué de 1,75 po.
- Installation facile sans perçage
- Remplacement direct du cadre installé à l'usine

» AUCUNE INTRUSION P2116C020 • 2 393,99 \$
TRAIL S 2021 À 2023, TRAIL 2021 À 2023

COULEURS : ■ Raw ■ BL ■ PB ■ RD ■ WH ■ TMM ■ GG ■ LSQ ■ TS

» INTRUSION EN « V » P2116C022 • 2 522,99 \$
TRAIL S 2021 À 2023, TRAIL 2021 À 2023

TOIT ASYLUM

- Conception à glissière d'égouttage avant affleurant avec les tubes du cadre
- Fabriqué en aluminium de 0,08 po, pour la durabilité et la légèreté
- S'installe en quelques minutes avec la trousse de quincaillerie comprise.

» SANS CAVITÉ P141R123 • 711,99 \$
TRAIL S 2021 À 2023, TRAIL 2021 À 2023, 900 2015 À 2020, S 900 2015 À 2020, S 1000 2015 À 2020

» SANS CAVITÉ P141295 • 582,99 \$
TRAIL S 2021 À 2023, TRAIL 2021 À 2023, 900 2015 À 2020, S 900 2015 À 2020, S 1000 2015 À 2020

COULEURS : ■ BL ■ PB ■ RD ■ WH ■ TMM ■ GG ■ LSQ ■ TS

» CAVITÉ P141R124 • 776,99 \$
TRAIL S 2021 À 2023, TRAIL 2021 À 2023, 900 2015 À 2020, S 900 2015 À 2020, S 1000 2015 À 2020

» CAVITÉ* P141297 • 633,99 \$
TRAIL S 2021 À 2023, TRAIL 2021 À 2023, 900 2015 À 2020, S 900 2015 À 2020, S 1000 2015 À 2020

* Compatible avec les barres d'éclairage à DEL Pro Armor de 33 et 30 po

AILE ARRIÈRE ASYLUM

- Barre d'éclairage arrière intégrée
- Remplace l'aile du système de cadre de protection arrière Pro Armor (asylum/baja) par une aile de feu d'arrêt arrière intégré.
- Style unique avec barre de feu d'arrêt/arrière ambre

» P141R125 • 388,99 \$
TRAIL S 2021 À 2023, TRAIL 2021 À 2023, 900 2015 À 2020, S 900 2015 À 2020, S 1000 2015 À 2020

COULEURS : ■ BL ■ PB ■ RD ■ WH ■ TMM ■ GG ■ LSQ ■ TS



PARE-CHOC AVANT SPORT ET PLAQUE DE PROTECTION

- Fabriqué en tube d'aluminium léger de 1,75 po.
- Se fixe au châssis pour une installation facile avec toute la quincaillerie de montage incluse.

» PARE-CHOC AVANT P187P360 • 388,99 \$
TRAIL S 2021 À 2023, TRAIL 2021 À 2023

COULEURS : ■ BL ■ PB ■ RD ■ WH ■ TMM ■ GG ■ LSQ ■ TS



Noir (BL)



Polaris Blue (PB)



Rouge Indy (RD)

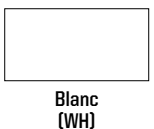

Blanc (WH)



Titane métallique mat (TMM)



Orange (OR)



Gris fantôme (GG)



Lime pressée (LSQ)



Argent turbo (TS)

PARE-CHOC INFÉRIEURS LATÉRAUX

- Acier ultra résistant de calibre 13 protégeant les plastiques installés en usine
- Installation rapide et facile avec la quincaillerie incluse
- Couleurs signature de Polaris au fini thermolaqué

» P141221 • 439,99 \$
TRAIL S 2021 À 2023, TRAIL 2021 À 2023, 900 2015 À 2020, S 900 2015 À 2020, S 1000 2015 À 2020

COULEURS : ■ BL ■ PB ■ RD ■ WH ■ TMM ■ GG ■ LSQ ■ TS

DEMI-PORTIÈRES TRADITIONNELLES TRAIL

- Construction entièrement en aluminium procurant résistance et durabilité
- Utilise le loquet à palette du FEO.
- Facile à installer, se boulonne directement, sans perçage.
- Charnière inversée avec butée facilitant l'entrée et la sortie
- Protège-portière en aluminium soudés pour un style épuré et moins de vibrations

» P152D002 • 866,99 \$
TRAIL S 2021 À 2023, TRAIL 2021 À 2023, 900 2015 À 2020, S 900 2015 À 2020, S 1000 2015 À 2020, S 1000 2015 À 2020

COULEURS : ■ BL ■ PB ■ RD ■ WH ■ TMM ■ GG ■ LSQ ■ TS

ALLEZ À PROARMOR.COM POUR OBTENIR LA GAMME D'ACCESSOIRES COMPLÈTE POUR LES RZR.

DU CRÉPUSCULE JUSQU'À L'AUBE

Prolongez vos heures de conduite et soyez plus visible avec les barres d'éclairage les plus lumineuses de l'industrie.

RIGID BARRES D'ÉCLAIRAGE P.62

RIGID® est une marque de confiance dans l'industrie de l'éclairage hors route et elle offre une technologie inégalée et une performance supérieure.

PRO ARMOR BARRES D'ÉCLAIRAGE P.63

Pro Armor vous offre des solutions d'éclairage de style dynamique et de protection supérieure pour satisfaire vos besoins de conduite.



CONSTRUISEZ SELON

VOTRE VISION

LUMINOSITÉ

USAGE

ÉCLAIRAGE DÉCORATIF

UN ÉCLAIRAGE DE COULEUR DIFFUS AJOUTÉ POUR PLUS DE STYLE ET DE PERSONNALISATION.

- Construction durable, résistante à l'eau et à la poussière
- Idéal pour mettre en valeur votre véhicule relevé ou votre suspension personnalisée.



FAISCEAU DE CONDUITE

PARFAIT POUR TOUTS LES STYLES DE CONDUITE, DE TERRAINS OU DE TRAVAUX

- Faisceau : Très large, intensité modérée au centre
- Montage recommandé : Tous les points



FAISCEAU LARGE

PARFAIT POUR LES GRANDS ESPACES OU UN TRAVAIL QUI NÉCESSITE UN ÉCLAIRAGE PLUS ÉTENDU.

- Faisceau : Large et plus court
- Montage recommandé : Bas ou arrière
- Idéal pour des vitesses moyennes quand la vision périphérique est importante.



FAISCEAU CONCENTRÉ

PARFAIT POUR DES CONDITIONS ET DES TERRAINS DE CONDUITE PLUS ÉTROITS OÙ UNE VISIBILITÉ À LONGUE DISTANCE EST NÉCESSAIRE.

- Faisceau : Faisceau long et concentré
- Montage recommandé : Élevée
- Idéal pour la haute vitesse pour vous permettre de voir et réagir à votre environnement.



FAISCEAU COMBO

POLYVALENCE ULTIME POUR N'IMPORTE QUEL TERRAIN, CONDITION OU TRAVAIL

- Faisceau : Combinaison de faisceau large et faisceau concentré
- Montage recommandé : Tous les points
- Idéal pour une visibilité globale de votre entourage.



VITESSE DE CONDUITE

TOUTES

LENTE À MOYENNE

LENTE À MOYENNE

ÉLEVÉE

TOUTES

ANGLE D'ÉCLAIRAGE

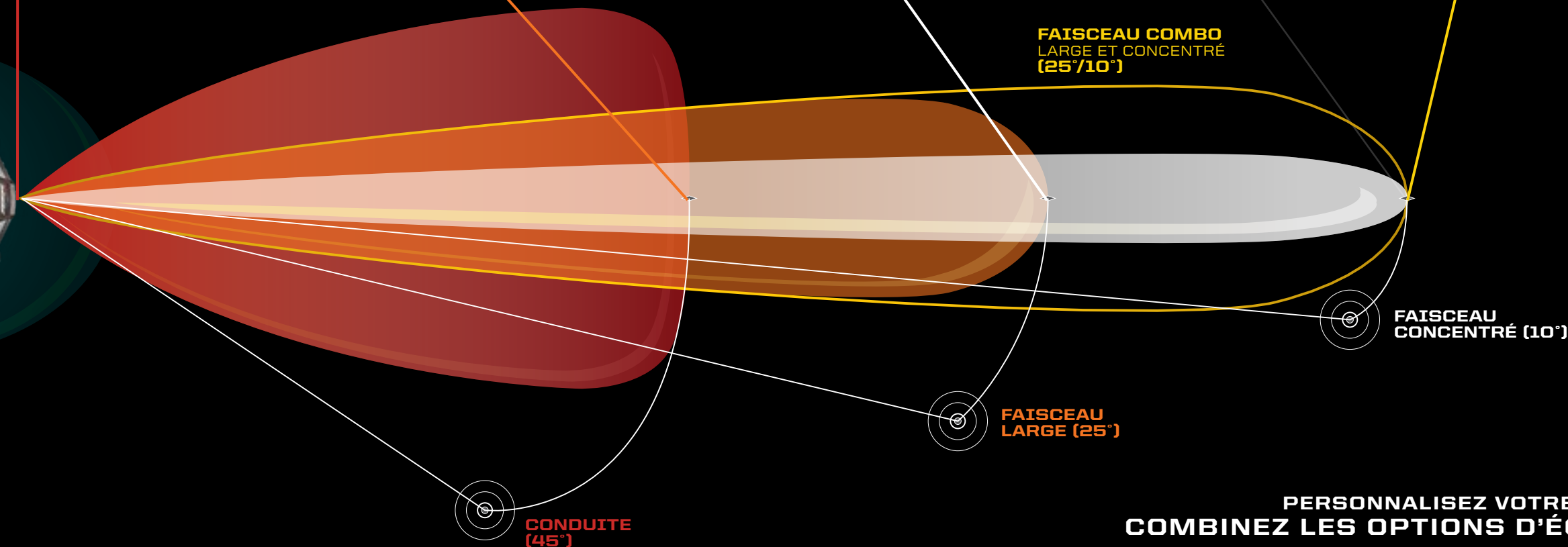

PERSONNALISEZ VOTRE ÉCLAIRAGE. COMBINEZ LES OPTIONS D'ÉCLAIRAGE.

COMMUN

ÉCLAIRAGE

TECHNOLOGIE CONNECTÉE

AUDIO

ROUES ET PNEUS

PROTECTION DU VÉHICULE ET DU CONDUCTEUR

GLACIÈRES

ACCESSOIRES D'HABITACLE ET RÉTROVISEURS

TREUILS

DIVERS, 570 ET POUR JEUNES



**AVANTAGES
POLARIS ENGINEERED**

MONTAGE PARFAIT
Conçues pour votre pare-chocs Polaris Engineered, votre toit ou un autre point de montage.

PERFORMANCE MAXIMALE
Testés pour travailler aussi fort que votre véhicule.

PAS DE MAUVAISE SURPRISE
Fonctionne quand vous en avez besoin.

PRO ARMOR



TECHNOLOGIE AVANCÉE

Les unités d'éclairage RIGID® sont commandées par des cartes de circuit imprimé en aluminium Smart Boards™, possèdent des boîtiers extrudés en aluminium d'avionnerie 6063-T5 et une protection Tiger Drylac® en polyester thermolaqué et à l'épreuve des rayons UV.

DISPOSITIFS DE LUMINOSITÉ EXCLUSIFS

RIGID® investit massivement dans la science optique et a breveté de multiples dispositifs et systèmes de luminosité pour maximiser la puissance et l'efficacité de l'éclairage.

GARANTIE À VIE LIMITÉE DE RIGID®

Si vous possédez une unité d'éclairage RIGID® et qu'elle se brise, nous vous la remplacerons ou la réparerons à vie.*

CONSTRUCTION ROBUSTE

Les unités d'éclairage Pro Armor sont conçues pour être grosses et larges avec un style provocant qui leur est unique; elles sont logées dans un boîtier thermolaqué en polyester à l'épreuve des rayons UV IP67 de qualité marine.

EXTRÊMEMENT BRILLANT

Pro Armor fabrique des unités d'éclairage brillantes conçues pour toutes les expériences de conduite. Toute cette puissance passe à travers de l'aluminium dissipant la chaleur pour une gestion rationalisée de la chaleur.

TYPES DE BARRE D'ÉCLAIRAGE



SÉRIE SR PRO

Profil bas, puissant et aux lignes pures (hauteur inférieure à 2 po). Éclaire à des distances extrêmes en consommant peu d'énergie. Disponibles en 10 et 32 po



SÉRIE D PRO

Compact afin de se loger presque partout et d'offrir une puissance lumineuse élevée nécessitant peu d'énergie. Disponibles en faisceau de conduite, faisceau large et faisceau concentré



DÉL À RANGÉE DOUBLE

L'éclairage le plus diffus et le plus éloigné en aval. Facile à monter. Disponible en 11 et 31 po



DÉL À RANGÉE SIMPLE

Des barres d'éclairage puissantes, compactes et au profil bas pour une allure épurée. Disponibles en 11, 20 et 33 po



CUBIQUE À DÉL

Sa petite taille permet un montage à des endroits stratégiques pour un éclairage supplémentaire. Disponible en faisceau concentré

OPTIONS DE BARRE D'ÉCLAIRAGE

MAGASINEZ ET VÉRIFIEZ LA COMPATIBILITÉ AVEC LES VÉHICULES À [POLARIS.COM/SHOPRZR](https://www.polaris.com/shoprZR).

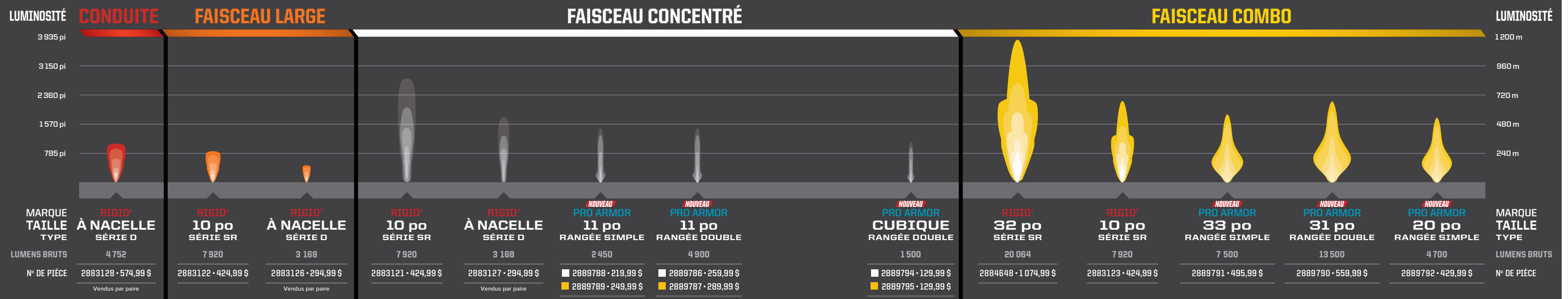

ÉCLAIRAGE DÉCORATIF LES PLUS VENDUS

- Comprend une paire de feux décoratifs pour le carénage frontal et un feu arrière central (feu arrière disponible dans la trousse seulement).
- Construction durable imperméable et à l'épreuve de la poussière
- **TROUSSE AVANT/ARRIÈRE • 2884053 • 274,99 \$**
TURBO S 2019 À 2021, XP TURBO 2019 À 2021, TURBO S 4 2019 À 2021, XP 4 TURBO 2019 À 2021, XP 4 1000 2019 À 2023, XP 1000 2019 À 2023
- **AVANT • 2884871 • 209,99 \$**
TRAIL S 2021 À 2023, TRAIL 2021 À 2023, TURBO S 2019 À 2021, XP TURBO 2019 À 2021, TURBO S 4 2019 À 2021, XP 4 TURBO 2019 À 2021, XP 4 1000 2019 À 2023, XP 1000 2019 À 2023



COMPAREZ LES FAISCEAUX DANS UN ENVIRONNEMENT RÉEL SUR [POLARIS.COM/LIGHTING](https://www.polaris.com/lighting).

* Si RIGID® détermine, à sa propre discrétion, que votre produit présente des défauts de matériaux ou de fabrication, RIGID® honorera votre réclamation au titre de la garantie. Dans certains cas, le produit sera remplacé, selon le délai d'achat spécifique. Si le produit est réparé, toutes les pièces, la main-d'œuvre et les frais d'expédition pour le retour pourraient être couverts par RIGID®.

AJOUTEZ UN FAISCEAU DE FILS POUR FIXER VOS FEUX.

MODÈLE	ASSEMBLAGES DES BARRES D'ÉCLAIRAGE		
	1 BARRE D'ÉCLAIRAGE DANS 1 EMPLACEMENT À 1 COMMUTATEUR	2 BARRES D'ÉCLAIRAGE DANS 2 EMPLACEMENTS À 1 COMMUTATEUR	2 BARRES D'ÉCLAIRAGE DANS 2 EMPLACEMENTS À 2 COMMUTATEURS
TRAIL S 2021 À 2023, TRAIL 2021 À 2023	FAISCEAU DE BARRE D'ÉCLAIRAGE 2884657 • 99,99 \$	FAISCEAU DE BARRE D'ÉCLAIRAGE 2884657 • 99,99 \$ FAISCEAU D'ADAPTATEUR 2412616 • 29,99 \$ FAISCEAU EN Y POUR DÉL 2879860 • 24,99 \$	FAISCEAU DE BARRE D'ÉCLAIRAGE (x 2) 2884657 • 99,99 \$
PRO R 4 2022 ET 2023, PRO R 2022 ET 2023, PRO XP 4 2020 À 2023, PRO XP 2020 À 2023, TURBO R 4 2022 ET 2023, TURBO R 2022 ET 2023	FAISCEAU DE BARRE D'ÉCLAIRAGE 2883949 • 99,99 \$ FAISCEAU D'ADAPTATEUR 2412616 • 29,99 \$	FAISCEAU DE BARRE D'ÉCLAIRAGE 2883949 • 99,99 \$ FAISCEAU D'ADAPTATEUR 2412616 • 29,99 \$ FAISCEAU EN Y POUR DÉL 2879860 • 24,99 \$	FAISCEAU DE BARRE D'ÉCLAIRAGE (x 2) 2883949 • 99,99 \$ FAISCEAU D'ADAPTATEUR (x 2) 2412616 • 29,99 \$
RS1 2018 À 2021	FAISCEAU DE BARRE D'ÉCLAIRAGE 2883388 • 99,99 \$	FAISCEAU DE BARRE D'ÉCLAIRAGE 2883388 • 99,99 \$ FAISCEAU EN Y POUR DÉL 2879860 • 24,99 \$	FAISCEAU DE BARRE D'ÉCLAIRAGE (x 2) 2883388 • 99,99 \$
TURBO S 2018 À 2021, TURBO S 4 2019 À 2021, XP TURBO 2015 À 2021, XP 4 TURBO 2016 À 2021, XP 1000 2014 À 2023, XP 4 1000 2014 À 2023, S 1000 2015 À 2020, S 4 1000 2019 ET 2020, S 900 2015 À 2020, 900 2014 À 2020	FAISCEAU DE BARRE D'ÉCLAIRAGE 2883486 • 99,99 \$	FAISCEAU DE BARRE D'ÉCLAIRAGE 2883486 • 99,99 \$ FAISCEAU EN Y POUR DÉL 2879860 • 24,99 \$	FAISCEAU DE BARRE D'ÉCLAIRAGE (x 2) 2883486 • 99,99 \$

NOUVEAU SUPPORT DE BARRE D'ÉCLAIRAGE

- Support moulé en option qui ajoute du style
 - Compatible avec toutes les barres d'éclairage Pro Armor
- » 2890053 • 64,99 \$

PULSÉ Les unités d'éclairage RIGID® et Pro Armor sont compatibles avec la technologie Polaris PULSE.

OPTIONS DE BARRE D'ÉCLAIRAGE POUR PRO R, TURBO R ET PRO XP

CONSULTEZ LA PAGE 24.

COMMUN

ÉCLAIRAGE

TECHNOLOGIE CONNECTÉE

AUDIOT

ROUES ET PNEUS

PROTECTION DU VÉHICULE ET DU CONDUCTEUR

GLACIÈRES

ACCÈS/RESERVOIR/ARRETOIR ET RÉFROIDISSEURS

TREUILS

DIVERS 570 ET POUR JEUNES

> AUDIO

CONSTRUISEZ VOTRE SYSTÈME AUDIO

MBQUART®

1 CHOISISSEZ UNE UNITÉ PRINCIPALE.

Contrôlez tous les aspects de votre chaîne sonore. Choisissez quoi écouter et à quel volume.

AFFICHAGE DE 7 po ALIMENTÉ PAR RIDE COMMAND*



- Centre de contrôle complet au bout des doigts pour vous brancher au monde
- Lecteur multimédia avec sintoniseur AM/FM intégré pour écouter votre musique préférée
- Système de navigation intégré avec cartes topographiques pour voir votre position et planifier votre randonnée
- Group Ride (randonnée de groupe) permet de voir la position de vos amis sur la carte avec le suivi des amis.
- Suivez et partagez les statistiques de vos randonnées sur l'affichage ou sur l'application mobile RIDE COMMAND.

» 2884072 • 2 099,99 \$

PRO R 4 2022 ET 2023, PRO R 2022 ET 2023, TURBO R 4 2022 ET 2023, TURBO R 2022 ET 2023, PRO XP 4 2022 ET 2023, PRO XP 2022 ET 2023, TRAIL S 2021 À 2023, TRAIL 2021 À 2023, TURBO S 2019 À 2021, XP TURBO 2019 À 2021, TURBO S 4 2019 À 2021, XP 4 TURBO 2019 À 2021, XP 4 1000 2019 À 2023, XP 1000 2019 À 2023

CONSULTEZ LA PAGE 64 POUR LES OPTIONS DE MONTAGE REQUISES.

CONSULTEZ LA PAGE 64 POUR EN SAVOIR PLUS.



UNITÉ DE BASE OU AJOUTEZ DES HAUT-PARLEURS

TOIT AVEC CHAÎNE SONORE

- Utilisez-le comme solution tout-en-un ou comme unité de base pour bâtir votre système.
- Quatre haut-parleurs coaxiaux à haute efficacité de 6,5 po pour un son imbattable
- Radio de tableau de bord intégrée à bouton-poussoir avec connectivité Bluetooth* et prise AUX
- Conception modulaire pour faciliter l'entretien et l'accès
- Non compatibles avec RIDE COMMAND

TOIT AVEC CHAÎNE SONORE S4

» 2882064 • 1 394,99 \$

XP TURBO 2015 À 2021, XP 1000 2014 À 2023, S 900 2015 À 2020, S 1000 2016 À 2020, 900 2014 À 2020

TOIT AVEC CHAÎNE SONORE S8

» 2882065 • 2 099,99 \$

XP TURBO 2015 À 2021, XP 1000 2014 À 2023, S 900 2015 À 2020, S 1000 2016 À 2020, 900 2014 À 2020

MODÈLE : S4 S8

(4) HAUT-PARLEURS COAXIAUX DE 6,5 po	✗	✗
(4) ENSEMBLE DE HAUT-PARLEURS MÉDIAUX/D'AIGUS DE 6,5 po		✗
(2) HAUT-PARLEURS COAXIAUX DE 6 x 9 po		
AMPLIFICATEUR DE 900 W À 4 CANAUX, 2 OHM		✗
BARRE D'ÉCLAIRAGE À RANGÉE SIMPLE PRO ARMOR DE 39 po		✗
BARRE D'ÉCLAIRAGE À RANGÉE DOUBLE PRO ARMOR DE 30 po		
PLAFONNIER		✗

BARRE DE SON

- Solution tout-en-un pour un système audio supérieur, facile et rapide à installer sur votre véhicule

BARRE DE SON 8

- Six haut-parleurs médiaux/de graves et deux haut-parleurs d'aigus dédiés
- Complètement étanches avec commandes externes de grand format faciles à utiliser.

» 2881465 • 909,99 \$

XP TURBO 2015 À 2021, XP 1000 2014 À 2023, XP 4 TURBO 2016 À 2021, XP 4 1000 2014 À 2023, S 900 2015 À 2020, S 4 1000 2019 ET 2020, S 1000 2016 À 2020, 900 2014 À 2020

FAISCEAU DE BARRE DE SON (2882280) REQUIS

BARRE DE SON 4

- Deux haut-parleurs médiaux/de graves et deux haut-parleurs d'aigus dédiés

» 2881230 • 539,99 \$

XP TURBO 2015 À 2021, XP 1000 2014 À 2023, XP 4 TURBO 2016 À 2021, XP 4 1000 2014 À 2023, S 900 2015 À 2020, S 4 1000 2019 ET 2020, S 1000 2016 À 2020, 900 2014 À 2020

FAISCEAU DE BARRE DE SON (2882280) REQUIS

NON COMPATIBLE AVEC DES HAUT-PARLEURS SUPPLÉMENTAIRES/EXTERNES OU AVEC RIDE COMMAND



Barre de son 8



Barre de son 4

2 AJOUTEZ DES HAUT-PARLEURS.

Construisez le système audio de vos rêves. D'une simple installation comportant uniquement des haut-parleurs de portière, jusqu'à un système complexe avec haut-parleurs de portière, modules audio et caisson d'extrêmes-graves – CONSTRUISEZ-LE À VOTRE GOÛT.



HAUT-PARLEURS DE PORTIÈRE LES PLUS VENDUS

- Ensemble de haut-parleurs de 6,5 po de haute performance avec haut-parleurs d'aigus à dôme en titane de 0,75 po
- Faisceaux compris pour connecter l'amplificateur audio.
- Compatibles avec les ensembles de portières en aluminium de Polaris ou les ensembles de portières inférieures de Polaris
- Nécessitent un amplificateur audio (2883738, 2884064) lorsqu'ils sont utilisés avec RIDE COMMAND.

» AVANT • 2881989 • 614,99 \$ (ensemble de deux)

TURBO S 2018 À 2021, XP TURBO 2015 À 2021, TURBO S 4 2019 À 2021, XP 4 TURBO 2015 À 2021, XP 4 1000 2014 À 2023, XP 1000 2014 À 2023, S 900 2015 À 2020, S 4 1000 2019 ET 2020, S 1000 2016 À 2020

NON COMPATIBLE AVEC LES MODÈLES À SUSPENSION ACTIVE DYNAMIX*

» ARRIÈRE • 2883116 • 609,99 \$ (ensemble de deux)

TURBO S 4 2019 À 2021, XP 4 TURBO 2016 À 2021, XP 4 1000 2014 À 2023, S 4 1000 2019 ET 2020

NECESSITE DES HAUT-PARLEURS DE PORTIÈRES AVANT (2881989). SE CONNECTE DIRECTEMENT À L'AMPLIFICATEUR AUDIO (2884064). AUCUN AMPLIFICATEUR ADDITIONNEL REQUIS. NON COMPATIBLE AVEC LES TOITS AVEC CHAÎNE SONORE

3 FAITES-LE FONCTIONNER.

FAISCEAU DE BARRE OMNIBUS

COMPATIBILITÉ AVEC LES VÉHICULES	FAISCEAU DE BARRE OMNIBUS
RS1 2018 À 2021, XP TURBO/XP 4 TURBO 2017 À 2021, XP 1000/XP 4 1000 2018 À 2023, TURBO S 2018 À 2021, TURBO S 4 2019 À 2021	FAISCEAU NON REQUIS
S 900 2016 À 2020, 900 2015 À 2020, S 1000 2016 À 2020	2881551 • 79,99 \$
S4 1000 2019 ET 2020	2881646 • 99,99 \$

FAISCEAU DE SYSTÈME AUDIO EN Y

- Le faisceau de système audio en Y divise le signal audio pour permettre l'ajout de composants audio additionnels.

» 2883269 • 34,99 \$

TURBO S 2018 À 2021, XP TURBO 2019 À 2021, TURBO S 4 2020 ET 2021, XP 4 TURBO 2019 À 2021, XP 4 1000 2014 À 2023, XP 1000 2014 À 2023, S 900 2015 À 2020, S 4 1000 2019 ET 2020, S 1000 2016 À 2020, 900 2014 À 2020

FAISCEAU DE SYSTÈME AUDIO DE SORTIE

- Conçu pour acheminer le signal audio JST de l'arrière du toit avec chaîne sonore vers le devant du véhicule.

» 2881652 • 19,99 \$

TURBO S 2018 À 2021, XP TURBO 2019 À 2021, TURBO S 4 2020 ET 2021, XP 4 TURBO 2019 À 2021, XP 4 1000 2014 À 2023, XP 1000 2014 À 2023, S 900 2015 À 2020, S 4 1000 2019 ET 2020, S 1000 2016 À 2020, 900 2014 À 2020

RIDE COMMAND SEULEMENT

ADAPTATEUR AUDIO RIDE COMMAND

- Requis pour brancher tout système audio RIDE COMMAND.
- Permet d'ajouter jusqu'à deux options de haut-parleur et un caisson d'extrêmes-graves.
- Conçu spécialement pour un caisson d'extrêmes-graves.

» 2883232 • 39,99 \$

TURBO S 2018 À 2021, XP TURBO 2019 À 2021, TURBO S 4 2020 ET 2021, XP 4 TURBO 2019 À 2021, XP 4 1000 2014 À 2023, XP 1000 2014 À 2023, S 900 2015 À 2020, S 4 1000 2019 ET 2020, S 1000 2016 À 2020, 900 2014 À 2020

REQUIS POUR AJOUTER L'AUDIO À L'ÉCRAN DE 7 po (2884072). LES HAUT-PARLEURS DE PORTIÈRE ET L'AMPLIFICATEUR AUDIO NE SONT PAS RECOMMANDÉS POUR LES MODÈLES AVEC SUSPENSION ACTIVE DYNAMIX*.

HAUT-PARLEURS DE PORTIÈRES SEULEMENT

AMPLIFICATEUR AUDIO

- Amplificateur à gamme étendue de classe D, repose sur un circuit TDA de 200 W avec connexions fixes pour l'alimentation, la masse et l'activation et des connecteurs Delphi pour les haut-parleurs de portière.
- Requis avec les haut-parleurs de portières (2881989, 2883116)

» 2884064 • 274,99 \$

TURBO S 2019 À 2021, XP TURBO 2019 À 2021, TURBO S 4 2020 ET 2021, XP 4 TURBO 2019 À 2021, XP 4 1000 2019 À 2023, XP 1000 2019 À 2023

* Étant donné les problèmes continus dans la chaîne d'approvisionnement et en tant qu'ajout accessoire, la disponibilité de ce produit pourrait être limitée ou retardée.



PRO ARMOR. PNEUS



CONQUÉREZ TOUS LES ENVIRONNEMENTS TROUVEZ LE BON PNEU PRO ARMOR POUR VOTRE RZR.

Développés et testés avec les ingénieurs de Polaris, pour un réglage parfait et pour assurer une performance optimale, kilomètre après kilomètre.





• Sculptures de pneu optimisées afin de procurer une traction extrême.
• Convient idéalement pour les sentiers compactés ou meubles.



• Bande de roulement « agrippante » flexible
• Traction latérale agressive



• Procurent traction et durabilité.
• Fabriqués pour la performance dans le sable dur, sur les roches acérées et tout autre terrain extrême.



• Bandes de roulement extra profondes
• Crampons autonettoyants



• Les palettes procurent traction et durabilité dans le sable mou.
• Conçus pour flotter sur le sable.



• Flancs à triple cintrage pour résister aux crevaisons
• Sculptures de pneu durables et spécialement conçues



• Supporte le froid extrême
• Conserve sa forme et procure une traction.

PERFORMANCE ET DURABILITÉ SUPÉRIEURES

COMMENT MAGASINER LES ROUES ET PNEUS

PERFORMANCE À VIE

- Chaque pneu est conçu et fabriqué pour durer.
- Cote de plus de 4 828 km (3 000 mi)

PROTECTION SUPÉRIEURE

- Pro Armor fabrique des pneus munis d'une protection additionnelle exactement là où vous en avez le plus besoin : les flancs.
- Flancs à triple cintrage plus résistants pour vous garder sur la route plus longtemps

PNEUS ROBUSTES

- Un indice de robustesse plus élevé signifie une protection supplémentaire.
- Pro Armor fabrique des pneus d'un indice de huit ou dix plis pour une résistance anti-crevaison accrue.



CONNAISSEZ VOS PNEUS

DIMENSIONS			PROFONDEUR DE SCULPTURE	POIDS DU PNEU	INDICE DE ROBUSTESSE	CEINTURES DE FLANC	CAPACITÉ DE CHARGE
HAUTEUR DU PNEU	LARGEUR DU PNEU	DIAMÈTRE DE LA ROUE					
32	9 po	R15	30 mm	41 lb	10	3	1 320 lb
N° de pièce • Price			AVANT/ARRIÈRE				

PROFONDEUR DE SCULPTURE
La sculpture plus profonde offre une meilleure adhérence dans toutes les conditions.

USAGE
Les endroits où le pneu peut être utilisé.

INDICE DE ROBUSTESSE
Indique la résistance anti-crevaison du pneu.

POIDS DU PNEU
Un pneu plus léger améliore la performance du véhicule.

CAPACITÉ DE CHARGE
Le poids maximum que le pneu peut supporter.

CEINTURES DE FLANC
Augmentent la résistance en cas de perforation au flanc.

PNEUS SELON LA DIMENSION

26 po	27 po	28 po	29 po	30 po	32 po	33 po
ATTACK	MUD XC	ATTACK 2.0	DUAL-THREAT	ATTACK 2.0	ATTACK 2.0	CRAWLER XG
DUAL-THREAT	WHITEOUT	CRAWLER XG	HD-K	CRAWLER AT	DUAL-THREAT	CRAWLER XR
		CRAWLER XR	MUD XC	CRAWLER XG	CRAWLER AT	PRO RUNNER
				CRAWLER XR	CRAWLER XG	
				MUD XC	CRAWLER XR	
				PRO RUNNER	MUD XT	
				SAND 12XT	PRO RUNNER	
				SAND 16XT	SAND 16XT	
				WHITEOUT		

PNEUS SELON LE TERRAIN

SENTIER	ROCHES	DÉSERT	BOUE	SABLE	NEIGE
ATTACK	ATTACK 2.0	ATTACK	MUD XC	SAND 12XT	ATTACK
ATTACK 2.0	CRAWLER AT	ATTACK 2.0	MUD XT	SAND 16XT	ATTACK 2.0
CRAWLER AT	CRAWLER XG	CRAWLER AT			HD-K
CRAWLER XG	CRAWLER XR	CRAWLER XG			WHITEOUT
CRAWLER XR	DUAL-THREAT	CRAWLER XR			
DUAL-THREAT	PRO RUNNER	DUAL-THREAT			
HD-K		PRO RUNNER			
MUD XC					
PRO RUNNER					

ROUES SELON LA DIMENSION

14 po	15 po	16 po
SÉRIE 40	SÉRIE 50	SÉRIE 60
(16 OPTIONS DE PNEUS)	(23 OPTIONS DE PNEUS)	(1 OPTION DE PNEUS)
4201	5101	6301
4202	5201	À VERRU DE TALON
4203	5202	
À VERRU DE TALON	5203	
4204	À VERRU DE TALON	
4205	5204	
4206	5205	
4301	5206	
À VERRU DE TALON		
4302	5207	
À VERRU DE TALON		
4303	5208	
HD À VERRU DE TALON DOUBLE	5301	
	À VERRU DE TALON	
	5302	
	À VERRU DE TALON	
	5303	
	5305	
	À VERRU DE TALON	

CONNAISSEZ VOS ROUES

ÉTAPE 1 : SÉLECTIONNEZ VOTRE SÉRIE.

4 = SÉRIE 40 5 = SÉRIE 50 6 = SÉRIE 60

ÉTAPE 2 : PERSONNALISEZ VOTRE CAPACITÉ DE CHARGE.

1 = < 800 lb 2 = 801 À 1 300 lb 3 = 1 301 À 1 600 lb ET PLUS

ÉTAPE 3 : CHOISISSEZ VOTRE STYLE.

DÉCALAGE/VERROU DE TALON/COULEUR
HAUSSE DU DÉCALAGE PAR RAPPORT AU MODÈLE DE SÉRIE = POSITION PLUS ÉTROITE
BAISSE DE DÉCALAGE PAR RAPPORT AU MODÈLE DE SÉRIE = POSITION PLUS LARGE

PNEUS



AVANT/ARRIÈRE

PRO ARMOR ATTACK 2.0

- Conçu pour une excellente performance sur le sol compacté.
- Technologie à composé double et construction radiale offrant une performance sur tous les terrains.
- Sculpture de pneu serrée pour une conduite plus silencieuse

		PROFONDEUR DE SCULPTURE	POIDS DU PNEU	INDICE DE ROBUSTESSE	CEINTURES DE FLANC	CAPACITÉ DE CHARGE
15 po	28 x 10 po R15 5416344 • 289,99 \$	25 mm	32 lb	10	3	1 110 lb
15 po	30 x 10 po R15 5416345 • 329,99 \$		38 lb			1 235 lb
NOUVEAU 15 po	32 x 10 po R15 5418252 • 308,99 \$		44 lb			1 390 lb



DIMENSION DE LA ROUE
15 po

ATTACK 2.0

SCULPTURE DE PNEU PLUS SERRÉE =
Meilleure traction sur un sol compacté

CRAMPON À DURETÉ DOUBLE =
Adhérence et traction accrues sur les terrains difficiles, conduite plus en douceur sur tous les terrains

INDICE DE ROBUSTESSE DE 10 =
Durabilité accrue

OPTION DE LARGEUR SUPÉRIEURE DE 28 ET 30 po =
Garde au sol et traction supérieures sur le sentier



AVANT/ARRIÈRE

PRO ARMOR ATTACK

- Le meilleur pneu tout usage pour une traction en toute saison sur n'importe quel terrain.
- Conception de bande de roulement intégrale et unique
- Les crampons à dureté plus rigide réduisent l'usure et augmentent la durée utile du pneu.
- Les crampons plus espacés procurent une meilleure adhérence sur les terrains plus mous.

		PROFONDEUR DE SCULPTURE	POIDS DU PNEU	INDICE DE ROBUSTESSE	CEINTURES DE FLANC	CAPACITÉ DE CHARGE
14 po	26 x 9 po R14 5415613 • 204,99 \$	23 mm	28 lb	8	3	910 lb
14 po	26 x 11 po R14 5415614 • 224,99 \$		32 lb			1 320 lb



DIMENSION DE LA ROUE
14 po



AVANT/ARRIÈRE

PRO ARMOR DUAL-THREAT

- Technologie à composé double et construction radiale offrant une performance sur tous les terrains.
- Caoutchouc à dureté plus souple sur le rebord extérieur pour une adhérence et une sensation supérieures
- Caoutchouc à dureté plus rigide au centre pour une traction accrue durant l'accélération et une durée utile plus longue de la bande de roulement

			PROFONDEUR DE SCULPTURE	POIDS DU PNEU	INDICE DE ROBUSTESSE	CEINTURES DE FLANC	CAPACITÉ DE CHARGE
14 po	26 x 9 po R14 5416340 • 234,99 \$	AVANT	16 mm	27 lb	10	3	910 lb
14 po	26 x 11 po R14 5416341 • 249,99 \$	ARRIÈRE		30 lb			1 110 lb
14 po	29 x 9 po R14 5416342 • 289,99 \$	AVANT		30 lb			1 110 lb
14 po	29 x 11 po R14 5416343 • 304,99 \$	ARRIÈRE		35 lb			1 320 lb
15 po	32 x 10 po R15 5416753 • 349,99 \$	AVANT/ARRIÈRE		38 lb			1 990 lb



DIMENSION DE LA ROUE
14 po 15 po

COMPOSÉ DOUBLE = PLUS D'ADHÉRENCE + DURÉE UTILE PLUS LONGUE

Caoutchouc à dureté plus ferme = Durée utile plus longue

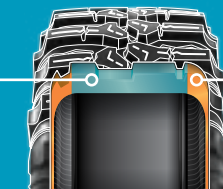

Caoutchouc à dureté plus souple = Plus d'adhérence



AVANT/ARRIÈRE

PRO ARMOR PRO RUNNER

- Conçu pour être plus léger, de haute performance et plus rapide dans les virages et sur les surfaces planes.
- Flancs à triple cintrage offrant une protection supplémentaire là où vous en avez le plus besoin
- La séparation des crampons procure une excellente adhérence et un nettoyage facile dans la boue et le sable.

			PROFONDEUR DE SCULPTURE	POIDS DU PNEU	INDICE DE ROBUSTESSE	CEINTURES DE FLANC	CAPACITÉ DE CHARGE
15 po	30 x 9 po R15 5417531 • 289,99 \$	AVANT/ARRIÈRE	14 mm	30 lb	8	3	1 170 lb
15 po	32 x 9,5 po R15 5417532 • 314,99 \$			36 lb			1 390 lb
15 po	33 x 9,5 po R15 5417533 • 329,99 \$			38 lb			1 480 lb



DIMENSION DE LA ROUE
15 po

PNEUS



PRO ARMOR CRAWLER XR

- Adhérence supérieure sur tous les terrains, du sentier jusqu'aux rochers
- Profil à blocs carrés pour un contact avec les surfaces lisses
- Une dureté plus robuste que le XG pour affronter ce que le sentier a de plus difficile à offrir.

		PROFONDEUR DE SCULPTURE	POIDS DU PNEU	INDICE DE ROBUSTESSE	CEINTURES DE FLANC	CAPACITÉ DE CHARGE
14 po	28 x 10 po R14 5415536 • 274,99 \$	16 mm	32 lb	8	3	1 140 lb
15 po	30 x 10 po R15 5418254 • 303,99 \$		37 lb			1 280 lb
15 po	32 x 10 po R15 5416114 • 349,99 \$		39 lb			1 390 lb
15 po	33 x 10 po R15 5417174 • 359,99 \$		39 lb			1 390 lb



DIMENSION DE LA ROUE
14 po 15 po



PRO ARMOR CRAWLER XG

- Fabriqués pour grimper sur tous les obstacles, autant les grands que les petits.
- Un composé souple et adhérent rend ce pneu idéal pour escalader des rochers et circuler en plein désert.
- Huit plis, flanc balistique à triple ceinture anti-crevaisson

		PROFONDEUR DE SCULPTURE	POIDS DU PNEU	INDICE DE ROBUSTESSE	CEINTURES DE FLANC	CAPACITÉ DE CHARGE
14 po	30 x 10 po R14 5415616 • 314,99 \$	20 mm	38 lb	8	3	1 280 lb
14 po	32 x 10 po R14 5416113 • 349,99 \$		41 lb			1 420 lb
15 po	28 x 10 po R15 5416346 • 289,99 \$		33 lb			1 100 lb
15 po	30 x 10 po R15 5416397 • 329,99 \$		39 lb			1 280 lb
15 po	32 x 10 po R15 5416699 • 334,99 \$		42 lb			1 390 lb
15 po	33 x 10 po R15 5418255 • 346,99 \$		44 lb			1 520 lb
16 po	32 x 10,5 po R16 5416401 • 359,99 \$	44 lb	1 420 lb			



DIMENSION DE LA ROUE
14 po 15 po 16 po



PRO ARMOR CRAWLER AT

- Une bande de roulement directionnelle pour un rendement optimal
- Une séparation des crampons élargie pour évacuer facilement la boue
- Huit plis, flanc balistique à triple cintrage anti-crevaisson

		PROFONDEUR DE SCULPTURE	POIDS DU PNEU	INDICE DE ROBUSTESSE	CEINTURES DE FLANC	CAPACITÉ DE CHARGE
15 po	30 x 10 po R15 5417534 • 314,99 \$	18 mm	36 lb	8	3	1 280 lb
15 po	32 x 10 po R15 5417535 • 349,99 \$		39 lb			1 390 lb



DIMENSION DE LA ROUE
15 po



QUEL CRAWLER EST FAIT POUR VOUS?



XR

DURETÉ UNIQUE

- La hauteur réduite des crampons et la dureté unique donnent à ce pneu à performance haute vitesse une rigidité accrue et une stabilité latérale dans les prises de virage.
- La conception unique des crampons excelle sur les terrains compactés et fermes.



AT

SCULPTURE À CRAMONS DIRECTIONNELLE

- La même hauteur de crampons accrue que le Crawler XG pour plus d'adhérence et une traction améliorée.
- Un espacement élargi entre les crampons pour une excellente évacuation de la boue



XG

DURETÉ DOUBLE

- Hauteur de crampon accrue et construction à dureté double
- Parfait équilibre entre la performance à haute vitesse, la durabilité et la souplesse pour une meilleure adhérence sur les rochers glissants

COMMUN

ECLAIRAGE

TECHNOLOGIE CONNECTÉE

AUDIO

ROUES ET PNEUS

PROTECTION DU VÉHICULE ET DU CONDUCTEUR

GLACIÈRES

ACCÈS/RES/PHARITAGE ET RÉTROVISEURS

TREUILS

DIVERS, 570 ET POUR JEUNES

75



COMBIEN DE PALETTES AVEZ-VOUS BESOIN?



12 PALETTES

- 30 po (modèles RZR sans turbo)
- Moins de palettes pour les moteurs sans turbo ou moins puissants
- Adhérence équilibrée parfaite pour maintenir la vitesse de roue



16 PALETTES

- 30 po (modèles Turbo RZR)
- 32 po (Turbo S et Velocity)
- Plus de palettes prononcées pour les véhicules à haute puissance
- Adhérence supérieure pour la conduite dans les grands espaces de sable



AVANT ARRIÈRE

PRO ARMOR SAND 12XT

- Conception unique à trois niveaux concaves sur les pneus avant
- Pneus arrière plus larges procurant plus de traction, une meilleure adhérence et la flottabilité sur le sable
- 12 palettes pour une performance optimisée sur les modèles sans turbo
- Palettes de 28 mm de profondeur spécialement conçues pour accroître la traction tout en limitant l'expulsion de sable.

		PROFONDEUR DE SCULPTURE	POIDS DU PNEU	INDICE DE ROBUSTESSE	CEINTURES DE FLANC	CAPACITÉ DE CHARGE
14 po	30 x 11 po R14 5415251 • 224,99 \$	AVANT	12,8 mm	22 lb	8	855 lb
14 po	30 x 13 po R14 5416949 • 244,99 \$	ARRIÈRE	28 mm	25 lb	4	1 050 lb



DIMENSION DE LA ROUE
14 po



AVANT ARRIÈRE

PRO ARMOR SAND 16XT

- Conception unique à trois niveaux concaves sur les pneus avant
- Pneus arrière plus larges avec palettes supplémentaires procurant plus de traction, une meilleure adhérence et flottabilité sur le sable
- 16 palettes pour une performance et une traction optimisées sur les modèles avec turbo
- Palettes de 28 mm de profondeur spécialement conçues pour accroître la traction tout en limitant l'expulsion de sable.

		PROFONDEUR DE SCULPTURE	POIDS DU PNEU	INDICE DE ROBUSTESSE	CEINTURES DE FLANC	CAPACITÉ DE CHARGE	
15 po	30 x 11 po R15 5416951 • 219,99 \$	AVANT	13 mm	23 lb	4	2	855 lb
15 po	30 x 14 po R15 5416953 • 249,99 \$	ARRIÈRE	28 mm	34 lb			925 lb
15 po	32 x 12 po R15 5416952 • 244,99 \$	AVANT	13 mm	27 lb	4	2	1 020 lb
15 po	32 x 15 po R15 5416950 • 269,99 \$	ARRIÈRE	28 mm	36 lb			1 280 lb



DIMENSION DE LA ROUE
15 po



PRO ARMOR MUD XC

- Conçu pour être l'hybride parfait entre les terrains boueux et les sentiers, ce pneu procure une conduite en douceur dans les sentiers et une traction vigoureuse dans la boue.
- La technologie à composé double et les crampons à dureté plus rigide réduisent l'usure et augmentent la durée utile du pneu.
- La conception à dix plis procure une protection accrue sur les terrains les plus difficiles.

		PROFONDEUR DE SCULPTURE	POIDS DU PNEU	INDICE DE ROBUSTESSE	CEINTURES DE FLANC	CAPACITÉ DE CHARGE
14 po	27 x 9 po R14 5416947 • 264,99 \$	30 mm	30 lb	10	3	1 170 lb
14 po	27 x 11 po R14 5416948 • 274,99 \$		32 lb			1 320 lb
14 po	29 x 10 po R14 5416946 • 289,99 \$		39 lb			1 390 lb
15 po	30 x 10 po R15 5418253 • 284,99 \$		39 lb			1 280 lb

AVANT/ARRIÈRE



DIMENSION DE LA ROUE



PRO ARMOR HD-K

- Conçus pour procurer une conduite en douceur et une traction vigoureuse sur tous les types de terrain.
- Le flanc à triple cintrage procure une protection extrême et prolonge la durée utile du pneu.
- La couche centrale de la bande de roulement à quadruple cintrage offre une protection supérieure et prolonge la durée utile de la bande de roulement.

		PROFONDEUR DE SCULPTURE	POIDS DU PNEU	INDICE DE ROBUSTESSE	CEINTURES DE FLANC	CAPACITÉ DE CHARGE
14 po	29 x 10 po R14 5417507 • 455,99 \$	31,75 mm	40 lb	10	Aramide 3/1	1 320 lb

AVANT/ARRIÈRE



DIMENSION DE LA ROUE



PRO ARMOR MUD XT

- Traction vigoureuse dans la boue
- Technologie à composé double avec crampons à dureté plus rigide pour réduire l'usure et augmenter la durée utile du pneu.
- La construction à dix plis procure une protection accrue sur les terrains les plus difficiles.

		PROFONDEUR DE SCULPTURE	POIDS DU PNEU	INDICE DE ROBUSTESSE	CEINTURES DE FLANC	CAPACITÉ DE CHARGE
15 po	32 x 9 po R15 5417530 • 359,99 \$	30 mm	41 lb	10	3	1 320 lb

AVANT/ARRIÈRE



DIMENSION DE LA ROUE



PRO ARMOR WHITEOUT

- Pneus extra larges pour une flottabilité dans la neige
- Sculpture de pneu hachurée conçue pour une traction supérieure dans la neige et un enfoncement limité
- Flanc à deux plis conçu pour bomber de manière à utiliser au maximum sa surface de contact de 15 po de largeur
- Compatibles avec des crampons

		PROFONDEUR DE SCULPTURE	POIDS DU PNEU	INDICE DE ROBUSTESSE	CEINTURES DE FLANC	CAPACITÉ DE CHARGE
14 po	27 x 14 po R14 5416032 • 389,99 \$	16 mm	24 lb	8	2	935 lb
15 po	30 x 15 po R15 5416395 • 429,99 \$	17 mm	46 lb	2		1 170 lb

AVANT/ARRIÈRE



DIMENSION DE LA ROUE



UNE PLUS GRANDE SURFACE POUR UNE MEILLEURE FLOTTABILITÉ SUR LA NEIGE

Un pneu spécialement conçu pour les sentiers et la neige poudreuse profonde. Se caractérise par sa construction à plis croisés permettant de rouler à des pressions basses pour un maximum de flexibilité. La haute flottabilité maintient la garde au sol du véhicule essentielle sur la neige.

ROUES



16 po SÉRIE 60

15 po SÉRIE 50

14 po SÉRIE 40

A 6301 À VERROU DE TALON

POIDS : 19 lb CAPACITÉ DE CHARGE : 1 600 lb DÉCALAGE : +38

ACCENTUÉ : AVANT/ARRIÈRE 16×7 po 1523286 349,99 \$

NOIR MAT : AVANT/ARRIÈRE 16×7 po 1523285 329,99 \$

B 5101

POIDS : 14,5 lb CAPACITÉ DE CHARGE : 800 lb DÉCALAGE : -5

NOIR MAT : AVANT/ARRIÈRE 15×10 po 1523149-458 289,99 \$

C 5201

POIDS : 17,1 lb CAPACITÉ DE CHARGE : 1 300 lb DÉCALAGE : +4

ACCENTUÉ : AVANT/ARRIÈRE 15×7 po 1523184-266 184,99 \$

NOIR MAT : AVANT/ARRIÈRE 15×7 po 1523184-458 159,99 \$

D 5202

POIDS : 17,8 lb CAPACITÉ DE CHARGE : 1 300 lb DÉCALAGE : +4

ACCENTUÉ : AVANT/ARRIÈRE 15×7 po 1523102-266 184,99 \$

NOIR MAT : AVANT/ARRIÈRE 15×7 po 1523102-458 159,99 \$

E 5203 À VERROU DE TALON

POIDS : 16 lb CAPACITÉ DE CHARGE : 1 300 lb DÉCALAGE : +38

NOIR MAT : AVANT/ARRIÈRE 15×7 po 1522435-458 329,99 \$

F 5204

POIDS : 13,5 lb CAPACITÉ DE CHARGE : 1 300 lb DÉCALAGE : +55

NOIR MAT : AVANT/ARRIÈRE 15×7 po 1522550-458 264,99 \$

G 5205

AVANT POIDS : 15 lb CAPACITÉ DE CHARGE : 900 lb DÉCALAGE : -4

ARRIÈRE POIDS : 20 lb CAPACITÉ DE CHARGE : 900 lb DÉCALAGE : -38

NOIR MAT : AVANT 15×8 po 1523727-458 224,99 \$

ARRIÈRE 15×10 po 1523728-458 234,99 \$

H 5206

POIDS : 15,5 lb CAPACITÉ DE CHARGE : 1 200 lb DÉCALAGE : +55

NOIR MAT : AVANT/ARRIÈRE 15×7 po 1524041 169,99 \$

SEULEMENT COMPATIBLE AVEC LES PRO R 4, PRO R, TURBO R 4 ET TURBO R

I 5207/5303

AVANT POIDS : 16 lb CAPACITÉ DE CHARGE : 1 260 lb DÉCALAGE : -4

ARRIÈRE POIDS : 19 lb CAPACITÉ DE CHARGE : 1 670 lb DÉCALAGE : -38

NOIR MAT : AVANT 15×8 po 1524043 189,99 \$

ARRIÈRE 15×10 po 1524042 209,99 \$

SEULEMENT COMPATIBLE AVEC LES PRO R 4, PRO R, TURBO R 4 ET TURBO R

J 5208*

POIDS : 12,8 lb CAPACITÉ DE CHARGE : 1 200 lb DÉCALAGE : +55

NOIR MAT : AVANT/ARRIÈRE 15×7 po 1525454 166,99 \$

K 5301 À VERROU DE TALON

POIDS : 17 lb CAPACITÉ DE CHARGE : 1 600 lb DÉCALAGE : +38

ACCENTUÉ : AVANT/ARRIÈRE 15×7 po 1523282 314,99 \$

NOIR MAT : AVANT/ARRIÈRE 15×7 po 1523266 289,99 \$

L 5302 À VERROU DE TALON

POIDS : 16,5 lb CAPACITÉ DE CHARGE : 1 670 lb DÉCALAGE : +55

NOIR MAT : AVANT/ARRIÈRE 15×7 po 1524038 274,99 \$

SEULEMENT COMPATIBLE AVEC LES PRO R 4, PRO R, TURBO R 4 ET TURBO R

M 5305 À VERROU DE TALON*

POIDS : 18,5 lb CAPACITÉ DE CHARGE : 1 650 lb DÉCALAGE : +38

NOIR MAT : AVANT/ARRIÈRE 15×7 po 1525455 306,99 \$

N 4201

AVANT POIDS : 13 lb CAPACITÉ DE CHARGE : 900 lb DÉCALAGE : +9

ARRIÈRE POIDS : 14 lb CAPACITÉ DE CHARGE : 1 300 lb DÉCALAGE : +9

ACCENTUÉ : AVANT 14×7 po 1522956-266 204,99 \$

ARRIÈRE 14×8 po 1522957-266 224,99 \$

NOIR MAT : AVANT 14×7 po 1522956-458 169,99 \$

ARRIÈRE 14×8 po 1522957-458 184,99 \$

NON COMPATIBLE AVEC LES MODÈLES XP 4 1000/1000 2018 À 2023, XP 4 TURBO/TURBO 2018 ET 2019

O 4202

AVANT POIDS : 12,75 lb CAPACITÉ DE CHARGE : 900 lb DÉCALAGE : +4

ARRIÈRE POIDS : 13,5 lb CAPACITÉ DE CHARGE : 1 300 lb DÉCALAGE : -9

ACCENTUÉ : AVANT 14×7 po 1522544-266 204,99 \$

ARRIÈRE 14×8 po 1522545-266 224,99 \$

NOIR MAT : AVANT 14×7 po 1522544-458 169,99 \$

ARRIÈRE 14×8 po 1522545-458 184,99 \$

NON COMPATIBLE AVEC LES MODÈLES XP 4 1000/1000 2018 À 2023, XP 4 TURBO/TURBO 2018 ET 2019

P 4203 À VERROU DE TALON

AVANT POIDS : 13 lb CAPACITÉ DE CHARGE : 900 lb DÉCALAGE : +4

ARRIÈRE POIDS : 14,5 lb CAPACITÉ DE CHARGE : 1 300 lb DÉCALAGE : -9

NOIR MAT : AVANT 14×7 po 1522238-458 304,99 \$

ARRIÈRE 14×8 po 1522239-458 304,99 \$

Q 4204

AVANT POIDS : 13 lb CAPACITÉ DE CHARGE : 900 lb DÉCALAGE : +4

ARRIÈRE POIDS : 14 lb CAPACITÉ DE CHARGE : 1 300 lb DÉCALAGE : -9

ACCENTUÉ : AVANT 14×7 po 1522546-266 204,99 \$

ARRIÈRE 14×8 po 1522547-266 204,99 \$

NOIR MAT : AVANT 14×7 po 1522546-458 169,99 \$

ARRIÈRE 14×8 po 1522547-458 169,99 \$

R 4205

AVANT POIDS : 10,5 lb CAPACITÉ DE CHARGE : 900 lb DÉCALAGE : +4

ARRIÈRE POIDS : 12,5 lb CAPACITÉ DE CHARGE : 1 300 lb DÉCALAGE : -9

NOIR MAT : AVANT 14×7 po 1521507-521 159,99 \$

ARRIÈRE 14×8 po 1521508-521 169,99 \$

LUSTRÉ : AVANT 14×7 po 1521507-410 204,99 \$

ARRIÈRE 14×8 po 1521508-410 209,99 \$

S 4206

AVANT POIDS : 9,5 lb CAPACITÉ DE CHARGE : 900 lb DÉCALAGE : +4

ARRIÈRE POIDS : 10,75 lb CAPACITÉ DE CHARGE : 1 300 lb DÉCALAGE : -9

NOIR MAT : AVANT 14×6 po 1522542-458 169,99 \$

ARRIÈRE 14×8 po 1522543-458 184,99 \$

T 4301 À VERROU DE TALON

POIDS : 16 lb CAPACITÉ DE CHARGE : 1 600 lb DÉCALAGE : +38

ACCENTUÉ : AVANT/ARRIÈRE 14×7 po 1523284 289,99 \$

NOIR MAT : AVANT/ARRIÈRE 14×7 po 1523283 274,99 \$

NON COMPATIBLE AVEC LES MODÈLES XP 4 1000/1000 2018 À 2023, XP 4 TURBO/TURBO 2018 ET 2019

U 4302 À VERROU DE TALON

POIDS : 15 lb CAPACITÉ DE CHARGE : 1 600 lb DÉCALAGE : +58

NOIR MAT : AVANT/ARRIÈRE 14×7 po 5418036 274,99 \$

V 4303

POIDS : 13 lb CAPACITÉ DE CHARGE : 1 200 lb DÉCALAGE : +58

NOIR MAT : AVANT/ARRIÈRE 14×7 po 5418037 169,99 \$

W HD À VERROU DE TALON DOUBLE

POIDS : 40 lb CAPACITÉ DE CHARGE : 1 600 lb DÉCALAGE : +28

NOIR MAT : AVANT/ARRIÈRE 14×7 po 1524022-458 373,49 \$

CONNAISSEZ VOS ROUES

ÉTAPE 1 : SÉLECTIONNEZ LA SÉRIE.

- 4 = SÉRIE 40
- 5 = SÉRIE 50
- 6 = SÉRIE 60

ÉTAPE 2 : CHOISISSEZ LA CAPACITÉ DE CHARGE.

- 1 = < 800 lb
- 2 = 801 À 1 300 lb
- 3 = 1 301 À 1 600 lb ET PLUS

ÉTAPE 3 : CHOISISSEZ VOTRE STYLE. DÉCALAGE/VERROU DE TALON/COULEUR

- HAUSSE DE DÉCALAGE PAR RAPPORT AU MODÈLE DE SÉRIE = POSITION PLUS ÉTROITE
- BAISSE DE DÉCALAGE PAR RAPPORT AU MODÈLE DE SÉRIE = POSITION PLUS LARGE

CAPUCHONS DE ROUE DE RECHANGE			
CAPUCHONS POLARIS		CAPUCHONS PRO ARMOR	
LUSTRÉ	TOUTES LES ROUES SAUF 5204 ET 5203 À VERROU DE TALON	1521509-410 19,99 \$	5453209-410 19,99 \$
NOIR MAT		1521509-521 19,99 \$	5453209-458 19,99 \$
LUSTRÉ	5203 À VERROU DE TALON	1522243-410 34,99 \$	1523063-458 19,99 \$
NOIR MAT		1522243-458 34,99 \$	1523015-410 19,99 \$
HD NOIR MAT	TOUTES LES ROUES	5457498-458 29,99 \$	1523015-458 19,99 \$

ÉCROUS DE ROUE			
ÉCROUS DE ROUE CANNELÉS DE 12 mm x 1,5		ÉCROUS DE ROUE HEXAGONAUX DE 3/8 po-24	
16 ÉCROUS DE ROUE AVEC CLÉ	TRAIL S 2021 À 2023, TRAIL 2021 À 2023, TURBO S 2018 À 2021, XP TURBO 2019 À 2021, TURBO S 4 2020 ET 2021, XP 4 TURBO 2019 À 2021, XP 4 1000 2014 À 2023, S 900 2015 À 2020, S 4 1000 2019 ET 2020, S 1000 2016 À 2020, PRO XP 2021 À 2023, 900 2014 À 2020	2879332 54,99 \$	2877409 44,99 \$
4 ÉCROUS DE ROUE SANS CLÉ		2879331 19,99 \$	2876754 19,99 \$
CLÉ POUR ÉCROUS DE ROUE CANNELÉS	TRAIL S 2021 À 2023, TRAIL 2021 À 2023, TURBO S 2018 À 2021, XP TURBO 2019 À 2021, TURBO S 4 2020 ET 2021, XP 4 TURBO 2019 À 2021, XP 4 1000 2014 À 2023, S 900 2015 À 2020, S 4 1000 2019 ET 2020, S 1000 2016 À 2020, R51 2018 À 2021, PRO XP 2021 À 2023, 900 2014 À 2020	2204966 14,99 \$	

ANNEAUX DE VERROU DE TALON FORGÉS

ANNEAUX DE VERROU DE TALON DE 14 po ANNEAUX DE VERROU DE TALON DE 15 po

4203 À VERROU DE TALON ET HD À VERROU DE TALON DOUBLE (COMPREND LES BOULONS.)

USINÉ : 1522244-266 159,99 \$

4301 À VERROU DE TALON DE RECHANGE ET VERROU DE TALON DOUBLE
HD NOIR MAT : 1523146-458 79,99 \$

5203 À VERROU DE TALON (COMPREND LES BOULONS.)

USINÉ : 1522240-266 204,99 \$

5301 À VERROU DE TALON DE RECHANGE
NOIR MAT : 1523147-458 84,99 \$



* Communiquez avec votre concessionnaire local pour vérifier la disponibilité.

5 ROUES AVEC CINQ ÉCROUS. SEULEMENT COMPATIBLE AVEC LES PRO R 4, PRO R, TURBO R 4 ET TURBO R.

CONNAISSEZ VOTRE TERRAIN



• Sculptures de pneu optimisées afin de procurer une traction extrême.
• Convient idéalement pour les sentiers compactés ou meubles.



• Bande de roulement « agrippante » flexible
• Traction latérale agressive



• Procurent traction et durabilité.
• Fabriqués pour la performance dans le sable dur, sur les roches acérées et tout autre terrain extrême.



• Bandes de roulement extra profondes
• Crampons autonettoyants



• Les palettes procurent traction et durabilité dans le sable mou.
• Conçus pour flotter sur le sable.



• Flancs à triple cintrage pour résister aux crevaisons
• Sculptures de pneu durables et spécialement conçues



• Performants dans les froids les plus extrêmes
• Conservent leur forme et procurent une traction.

14 po

SÉRIE 40

ARRIÈRE-PAYS/SENTIER

	DUAL-THREAT 26 po	DUAL-THREAT 29 po	ATTACK 26 po
4201 Accentué	2883138 1 784,99 \$	2883146 2 004,99 \$	2882390 1 709,99 \$
4201 Noir mat	2883139 1 644,99 \$	2883147 1 849,99 \$	2882391 1 574,99 \$
4202 Accentué	2883140 1 784,99 \$	2883148 2 004,99 \$	2881335 1 709,99 \$
4202 Noir mat	2883141 1 644,99 \$	2883149 1 849,99 \$	2881336 1 574,99 \$
4203 À VERROU DE TALON Noir mat VERROUS DE TALON VENDUS SÉPARÉMENT.			2881381 1 784,99 \$
4204 Accentué	2883142 1 784,99 \$	2883150 2 004,99 \$	2881347 1 709,99 \$
4204 Noir mat	2883143 1 644,99 \$	2883151 1 849,99 \$	2881348 1 574,99 \$
4205 Lustré			2881359 1 709,99 \$
4205 Noir mat	2883144 1 644,99 \$	2883152 1 849,99 \$	2881360 1 574,99 \$
4206 Noir mat	2883145 1 644,99 \$	2883153 1 849,99 \$	2881404 1 574,99 \$
4301 À VERROU DE TALON Accentué VERROUS DE TALON PRÉINSTALLÉS.	2883217 2 209,99 \$	2883219 2 434,99 \$	
4301 À VERROU DE TALON Noir mat VERROUS DE TALON PRÉINSTALLÉS.	2883216 2 074,99 \$	2883218 2 284,99 \$	
4302 À VERROU DE TALON Noir mat VERROUS DE TALON PRÉINSTALLÉS.	2889550 2 004,99 \$	2889551 2 209,99 \$	2889549 1 934,99 \$
4303 Noir mat	2889542 1 519,99 \$	2889543 1 724,99 \$	2889541 1 454,99 \$

BOUE

MUD XC 27 po	MUD XC 29 po
2884272 1 869,99 \$	2884265 1 974,99 \$
2884273 1 724,99 \$	2884266 1 834,99 \$
2884267 1 869,99 \$	2884260 1 974,99 \$
2884268 1 724,99 \$	2884261 1 834,99 \$
2884270 1 869,99 \$	2884263 1 934,99 \$
2884271 1 724,99 \$	2884264 1 799,99 \$
2884269 1 709,99 \$	2884262 1 799,99 \$
2889552 2 074,99 \$	2889553 2 209,99 \$
2889544 1 724,99 \$	2889545 1 799,99 \$

DÉSERT/ROCHES

CRAWLER XG 30 po	CRAWLER XG 32 po	CRAWLER XR 28 po
2882396 2 144,99 \$	2882452 2 284,99 \$	2882394 1 849,99 \$
2882397 2 004,99 \$	2882451 2 144,99 \$	2882395 1 709,99 \$
2881560 2 144,99 \$	2882448 2 284,99 \$	2881343 1 849,99 \$
2881561 2 004,99 \$	2882447 2 144,99 \$	2881344 1 709,99 \$
2881558 2 144,99 \$	2882450 2 284,99 \$	2881355 1 849,99 \$
2881559 2 004,99 \$	2882449 2 144,99 \$	2881356 1 709,99 \$
2881564 2 144,99 \$		2881371 1 849,99 \$
2881563 2 004,99 \$	2882453 2 284,99 \$	2881372 1 709,99 \$
2883211 2 574,99 \$	2883215 2 709,99 \$	2883213 2 284,99 \$
2883210 2 434,99 \$	2883214 2 574,99 \$	2883212 2 144,99 \$
2889555 2 349,99 \$	2889556 2 489,99 \$	2889554 2 209,99 \$
2889547 1 934,99 \$	2889548 2 074,99 \$	2889546 1 659,99 \$

SABLE

SAND 12XT 30 po
2884034 1 574,99 \$

ENSEMBLES DE ROUES ET DE PNEUS

VALVES



VALVE SUPÉRIEURE COURTE COLBY (PAQUET DE 2)

» 2883292 • 39,99 \$



VALVE DE SECOURS COLBY (PAQUET DE 2)

» 2883293 • 39,99 \$



TROUSSE DE VALVES COMBO COLBY (PAQUET DE 16)

• Comprend huit valves supérieures et huit valves de secours.

» 2883294 • 609,99 \$
COMMANDER AUPRÈS DE VOTRE CONCESSIONNAIRE LOCAL SEULEMENT.

TURBO S 2019 À 2021, XP TURBO 2019 À 2021, TURBO S 4 2020 ET 2021, XP 4 TURBO 2019 À 2021, XP 4 1000 2014 À 2023, XP 1000 2014 À 2023, S 900 2015 À 2020, S 4 1000 2019 ET 2020, S 1000 2016 À 2020, PRO XP 2021 À 2023, 900 2014 À 2020

15 po

SÉRIE 50

ARRIÈRE-PAYS/SENTIER

DUAL-THREAT 32 po	ATTACK 2.0 28 po	ATTACK 2.0 30 po	ATTACK 2.0 32 po
2883694 2 349,99 \$	2883160 1 934,99 \$	2883169 2 144,99 \$	2890201 2 047,99 \$
2883693 2 209,99 \$	2883159 1 784,99 \$	2883168 2 004,99 \$	2890202 1 948,99 \$
2883696 2 349,99 \$	2883158 1 934,99 \$	2883167 2 144,99 \$	2890203 2 047,99 \$
2883695 2 209,99 \$	2883157 1 784,99 \$	2883166 2 004,99 \$	2890204 1 948,99 \$
2883699 2 574,99 \$	2883154 2 209,99 \$	2883163 2 434,99 \$	2890205 2 410,99 \$
2883700 2 209,99 \$	2883155 1 784,99 \$	2883164 2 004,99 \$	2890206 2 004,99 \$
2885015 2 014,99 \$			2885019 2 074,99 \$
2890181 1 948,99 \$		2890179 1 848,99 \$	2890180 1 948,99 \$
2883698 2 779,99 \$	2883162 2 349,99 \$	2883171 2 574,99 \$	2890207 2 541,99 \$
2883697 2 639,99 \$	2883161 2 209,99 \$	2883170 2 434,99 \$	2890208 2 441,99 \$
2885009 2 389,99 \$			2885013 2 489,99 \$
2890164 2 347,99 \$	2890162 2 247,99 \$	2890163 2 347,99 \$	2890165 2 172,99 \$

BOUE

MUD XC 30 po	MUD XT 32 po
2890209 1 835,99 \$	2885052 2 074,99 \$
2890210 1 735,99 \$	2885053 1 934,99 \$
2890211 1 835,99 \$	2885054 2 074,99 \$
2890212 1 835,99 \$	2885055 2 074,99 \$
2890213 2 372,99 \$	2885056 2 489,99 \$
2890214 2 122,99 \$	2885058 2 209,99 \$
2885017 2 074,99 \$	
2890182 1 773,99 \$	2890177 1 823,99 \$
2890215 2 247,99 \$	2885054 2 624,99 \$
2890216 2 147,99 \$	2885055 2 489,99 \$
2885013 2 489,99 \$	
2890165 2 172,99 \$	2890160 2 222,99 \$

DÉSERT/ROCHES

PRO RUNNER 30 po	PRO RUNNER 32 po	PRO RUNNER 33 po	CRAWLER XG 28 po
2883188 1 934,99 \$			2883188 1 934,99 \$
2883187 1 784,99 \$			2883187 1 784,99 \$
2885024 1 849,99 \$	2885031 1 959,99 \$	2885038 2 014,99 \$	2883186 1 934,99 \$
2885025 1 709,99 \$	2885032 1 824,99 \$	2885039 1 879,99 \$	2883185 1 784,99 \$
2885028 2 074,99 \$	2885035 2 184,99 \$	2885042 2 234,99 \$	2883182 2 209,99 \$
2885030 1 799,99 \$	2885037 1 909,99 \$	2885044 1 959,99 \$	2883183 1 784,99 \$
2885017 1 899,99 \$	2885018 1 974,99 \$		
2890176 1 723,99 \$	2890177 1 823,99 \$	2890178 1 873,99 \$	
2885026 2 349,99 \$	2885033 2 459,99 \$	2885040 2 514,99 \$	2883190 2 349,99 \$
2885027 2 209,99 \$	2885034 2 324,99 \$	2885041 2 374,99 \$	2883189 2 209,99 \$
	2885011 2 329,99 \$	2885012 2 399,99 \$	
2890159 2 122,99 \$	2890160 2 222,99 \$	2890161 2 272,99 \$	

SABLE

CRAWLER XG 30 po	CRAWLER XG 32 po	CRAWLER XG 33 po	CRAWLER XR 30 po	CRAWLER XR 32 po	CRAWLER XR 33 po	CRAWLER AT 30 po	CRAWLER AT 32 po
2883179 2 209,99 \$	2889986 2 226,99 \$	2890191 2 247,99 \$	2890183 1 873,99 \$	2883194 2 349,99 \$	2884744 2 399,99 \$	2889510 1 934,99 \$	2889518 2 074,99 \$
2883178 2 074,99 \$	2889987 2 093,99 \$	2890192 2 116,99 \$	2890184 1 773,99 \$	2883193 2 209,99 \$	2884736 2 264,99 \$	2889511 1 799,99 \$	2889519 1 934,99 \$
2883177 2 209,99 \$	2889988 2 226,99 \$	2890193 2 247,99 \$	2890185 1 873,99 \$	2883192 2 349,99 \$	2884737 2 399,99 \$	2889512 1 934,99 \$	2889520 2 074,99 \$
2883176 2 074,99 \$	2889989 2 093,99 \$	2890194 2 116,99 \$	2890186 1 773,99 \$	2883191 2 209,99 \$	2884738 2 264,99 \$	2889513 1 799,99 \$	2889521 1 934,99 \$
2883173 2 499,99 \$	2889992 2 505,99 \$	2890195 2 522,99 \$	2890187 2 435,99 \$	2882444 2 574,99 \$	2884741 2 624,99 \$	2889516 2 489,99 \$	2889524 2 624,99 \$
2883174 2 074,99 \$	2889993 2 093,99 \$	2890196 2 116,99 \$	2890188 2 185,99 \$	2882445 2 209,99 \$	2884743 2 264,99 \$	2889517 2 209,99 \$	2889525 2 349,99 \$
2890166 1 848,99 \$	2890167 1 948,99 \$	2890168 1 948,99 \$	2890171 1 848,99 \$	2890172 1 948,99 \$	2890173 1 948,99 \$	2890174 1 823,99 \$	2890175 1 948,99 \$
2883181 2 639,99 \$	2889991 2 637,99 \$	2890197 2 635,99 \$	2890189 2 372,99 \$	2883196 2 779,99 \$	2884739 2 834,99 \$	2889514 2 349,99 \$	2889522 2 489,99 \$
2883180 2 499,99 \$	2889990 2 505,99 \$	2890198 2 553,99 \$	2890190 2 272,99 \$	2883195 2 639,99 \$	2884740 2 699,99 \$	2889515 2 489,99 \$	2889523 2 624,99 \$
	2890025 2 252,99 \$	2890200 2 372,99 \$		2885010 2 389,99 \$	2885008 2 489,99 \$		
2890149 2 247,99 \$	2890150 2 347,99 \$	2890151 2 397,99 \$	2890154 2 247,99 \$	2890155 2 347,99 \$	2890156 2 397,99 \$	2890157 2 222,99 \$	2890158 2 347,99 \$

15 po

SABLE

SAND 16XT 30 po	SAND 16XT 32 po
5205 Noir mat	2884035 1 814,99 \$
5207/5303 Noir mat	2885020 1 799,99 \$

15 po

NEIGE

WHITEOUT 30 po	
5101 Noir mat	2883172 2 849,99 \$

ÉCROUS DE ROUE REQUIS. CONSULTEZ LA PAGE PRÉCÉDENTE POUR LES CAPUCHONS, LES ANNEAUX DE VERROU DE TALON ET LES ÉCROUS DE ROUE.

ROUES AVEC CINQ ÉCROUS. SEULEMENT COMPATIBLE AVEC LES PRO R 4, PRO R, TURBO R 4 ET TURBO R.

* Communiquez avec votre concessionnaire local pour vérifier la disponibilité.

16 po

SÉRIE 60

ROCHE/COURSE

CRAWLER XG 32 po	
6301 À VERROU DE TALON Accentué VERROUS DE TALON PRÉINSTALLÉS.	2883703 2 849,99 \$
6301 À VERROU DE TALON Noir mat VERROUS DE TALON PRÉINSTALLÉS.	2883702 2 709,99 \$

2 FAÇONS D'ACHETER

ROUES ET PNEUS SÉPARÉMENT
- OU -
ENSEMBLES COMPLETS
TELS QUE LISTÉS

RENDEZ-VOUS SUR
Polaris.com/ProArmorRZR
POUR CONSTRUIRE VOTRE PROPRE ENSEMBLE
PERSONNALISÉ ET VÉRIFIER LA COMPATIBILITÉ.
Exclusivement chez les concessionnaires
Polaris agréés ou sur Polaris.com/ProArmorRZR



SCÉLLANT POUR PNEUS SUPÉRIEUR

- » 32 oz • 2830484 • 25,69 \$
- » 1 gal US • 2830485 • 89,09 \$
- » 5 gal US • 2830486 • 364,99 \$
- » 5 gal US POMPE • 2830487 • 163,49 \$

CONSULTEZ LA PAGE 106 POUR PLUS D'INFORMATION.

COMMUN

ÉCLAIRAGE

TECHNOLOGIE CONNECTÉE

AUDIO

ROUES ET PNEUS



PROTECTION DU VÉHICULE > ET DU CONDUCTEUR

QUAND VOUS REPOUSSEZ LES LIMITES

dans les environnements hors route qui ne pardonnent pas, optimisez la protection de votre RZR contre les coups durs et les dommages en ajoutant une couche de protection supplémentaire et la tranquillité d'esprit.

PROTECTEURS DE BRAS DE SUSPENSION AVANT DE MASSE MOLÉCULAIRE ÉLEVÉE

» 2880170 • 284,99 \$
900 2014 À 2020

LA CONCEPTION ROBUSTE DE
0,375 po" D'ÉPAISSEUR SUPPORTE
LES COUPS LES PLUS DURS.

CONTOUR PERSONNALISÉ POUR
UN AJUSTEMENT PARFAIT POUR
UNE GARDE AU SOL MAXIMALE

PROTECTEURS ARRIÈRE DE MASSE MOLÉCULAIRE ÉLEVÉE

» 2880172 • 284,99 \$
TRAIL 2021 À 2023, 900 2014 À 2020



AILES ÉVASÉES PLEINE GRANDEUR

- Empêchent la boue, la poussière et les débris d'être projetés des pneus directement dans votre visage.
- Comprend deux ailes, avant seulement.

» 2881985 • 284,99 \$

TRAIL S 2021 À 2023, TRAIL 2021 À 2023, TURBO S 2018 À 2021, TURBO S 4 2019 À 2021, XP TURBO 2015 À 2021, XP 4 TURBO 2016 À 2021, XP 1000 2014 À 2023, XP 4 1000 2014 À 2023, S 900 2015 À 2020, S 4 1000 2019 ET 2020, S 1000 2016 À 2020, 900 2014 À 2020



BAVETTES GARDE-BOUE

- Empêchent les roues avant de projeter de la boue dans la cabine.
- Conception rigide moulée par injection pour éliminer la déformation causée par la chaleur intense
- Conçues spécifiquement pour s'intégrer aux ailes évasées avant.
- Comprend deux ailes, avant seulement.

» 2879938 • 144,99 \$

TURBO S 2018 À 2021, TURBO S 4 2019 À 2021, XP TURBO 2015 À 2021, XP 4 TURBO 2016 À 2021, XP 1000 2014 À 2023, XP 4 1000 2014 À 2023, S 900 2015 À 2020, S 4 1000 2019 ET 2020, S 1000 2016 À 2020, 900 2014 À 2020



AILES ÉVASÉES STYLÉES DE 60 po

- Remplacement de série pour les modèles Trail S
- Comprend quatre ailes, avant et arrière.

» 2879434 • 284,99 \$

TRAIL S 2021 À 2023, TRAIL 2021 À 2023, 900 2014 À 2020



BARRE DE PROTECTION AVANT

» 2879181 • 284,99 \$

S 900 2015 À 2020, S 4 1000 2019 ET 2020, S 1000 2016 À 2020, 900 2014 À 2020

NON COMPATIBLE AVEC LES PARE-BRISE PLEINE HAUTEUR

NON COMPATIBLE AVEC LE SUPPORT DE BARRE D'ÉCLAIRAGE À DÉL SOUS LE TOIT (2881203, 2881553)

GARDEZ-LES AU FRAIS



TESTÉE PAR DES GRIZZLYS. APPROUVÉE PAR POLARIS.



Cette glacière est approuvée par l'IGBC, ce qui signifie qu'elle résiste à la force d'un grizzly typique qui tenterait d'accéder au contenu.

Sérieusement, il y a des experts qui savent ce que les grizzlys peuvent faire et ils ont certifiés que notre glacière pourra le supporter.



LES GLACIÈRES NORTHSTAR DE POLARIS RÉSISTENT À PRESQUE TOUT - QUE CE SOIT À LA CHALEUR EXTRÊME OU UNE VILAINE CHUTE DU VÉHICULE.

CARACTÉRISTIQUES
DES GLACIÈRES DE
30, 60 et 105 pte



Poignées confortables
ComfortCarry



Système de verrou
pour voyage



Système de drainage
rapide EasyOut



Pieds en caoutchouc
antidérapants



Doublure isolante
PolarWall



Joint
IceLock



105 pte

» GRAPHITE • 2883426 • 538,49 \$
» DÉSSERT • 2883392 • 538,49 \$



60 pte

» GRAPHITE • 2883425 • 422,99 \$
» DÉSSERT • 2881259 • 422,99 \$



30 pte

» GRAPHITE • 2883424 • 333,49 \$
» DÉSSERT • 2881315 • 333,49 \$



15 pte

» GRAPHITE • 2883968 • 256,49 \$



GLACIÈRE AUX PAROIS
SOUPLES DE 20 pte

» GRAPHITE • 2889285 • 243,79 \$

CONSERVE
LA GLACE

30 HEURES DE PLUS

QUE LA YETI**

**YETI est une marque déposée de YETI COOLERS, LLC.

DES ACCESSOIRES ESSENTIELS POUR QUE VOTRE GLACIÈRE PERFORME AUTANT QUE VOUS

ACCESSOIRES DE GLACIÈRE	105 pte	60 pte	30 pte	N'OUBLIEZ PAS CES ACCESSOIRES.	
<p>PANIER GRILLAGÉ</p>	2883648 • 59,99 \$	2882185 • 43,99 \$	2882438 • 36,99 \$		
<p>SÉPARATEURS Peuvent également servir de planche à découper.</p>	2883468 • 44,99 \$ COMPREND UN SÉPARATEUR.	2882184 • 59,99 \$ COMPREND DEUX SÉPARATEURS.	2882186 • 34,99 \$ COMPREND UN SÉPARATEUR.	<p>TASS DE VOYAGE</p> <p>» 20 oz • 2883393 • 34,99 \$</p>	<p>LOCK & RIDE SUPPORT DE GLACIÈRE DE 30 pte</p> <p>» 2884070 • 94,99 \$ TURBO R 4 2022 ET 2023, TURBO R 2022 ET 2023, PRO XP 4 2020 À 2023, PRO XP 2020 À 2023</p> <p>» 2889200 • 94,99 \$ PRO R 4 2022 ET 2023, PRO R 2022 ET 2023</p>
<p>COUSSIN DE SIÈGE</p>	NON DISPONIBLE	2882179 • 119,99 \$	2882507 • 94,99 \$	<p>OUVRE-BOUTEILLES</p> <p>» 2882183 • 19,99 \$ TOUTES LES GLACIÈRES</p>	
<p>ROUES</p>	2883967 • 124,99 \$	2882180 • 129,99 \$	NON DISPONIBLE		

> ACCESSOIRES D'HABITACLE



HARNAIS



HARNAIS DE SÉCURITÉ À SIX POINTS D'ATTACHE LES PLUS VENDUS

- Fabrication de première qualité, inspirée des véhicules de course, pour une sécurité accrue
- Les six sangles retiennent le conducteur bien en place dans toutes les conditions de conduite.
- La boucle se détache facilement en un clic et relâche les sangles pour sortir facilement du véhicule.
- Entièrement réglable pour les conducteurs de toutes les tailles.
- Facile à boucler et à régler, même en portant un casque et des gants.

CÔTÉ CONDUCTEUR

» 2882244 • 359,99 \$

TRAIL S 2021 À 2023, TRAIL 2021 À 2023, TURBO S 2018 À 2021, XP TURBO 2019 À 2021, TURBO S 4 2020 ET 2021, XP 4 TURBO 2021, XP 1000 2014 À 2023, S 900 2015 À 2020, S 4 1000 2020, S 1000 2016 À 2020, 900 2014 À 2020

NE CONVIENT PAS AUX MODÈLES À QUATRE PLACES NI AU MODÈLE HIGH LIFTER.

» 2884075 • 359,99 \$

PRO R 2022 ET 2023, TURBO R 2022 ET 2023, PRO XP 2020 À 2023

» 2884077 • 359,99 \$

PRO R 4 2022 ET 2023, TURBO R 4 2022 ET 2023, PRO XP 4 2020 À 2023

CÔTÉ PASSAGER

» 2882245 • 359,99 \$

TRAIL S 2021 À 2023, TRAIL 2021 À 2023, TURBO S 2018 À 2021, XP TURBO 2019 À 2021, TURBO S 4 2020 ET 2021, XP 4 TURBO 2021, XP 1000 2014 À 2023, S 900 2015 À 2020, S 4 1000 2020, S 1000 2016 À 2020, 900 2014 À 2020

NE CONVIENT PAS AUX MODÈLES À QUATRE PLACES NI AU MODÈLE HIGH LIFTER.

» 2884076 • 359,99 \$

PRO R 2022 ET 2023, TURBO R 2022 ET 2023, PRO XP 2020 À 2023

» 2884078 • 359,99 \$

PRO R 4 2022 ET 2023, TURBO R 4 2022 ET 2023, PRO XP 4 2020 À 2023

PASSAGER ARRIÈRE

» 2884079 • 359,99 \$

PRO R 4 2022 ET 2023, TURBO R 4 2022 ET 2023, PRO XP 4 2020 À 2023



HARNAIS DE SÉCURITÉ À QUATRE POINTS SUB ZERO POUR LE RZR LES PLUS VENDUS

» CÔTÉ CONDUCTEUR
2882281 • 284,99 \$

TRAIL S 2021 À 2023, TRAIL 2021 À 2023, TURBO S 2018 À 2021, XP TURBO 2015 À 2021, XP 1000 2014 À 2023, TURBO S 4 2019 À 2021, XP 4 TURBO 2015 À 2021, XP 4 1000 2014 À 2023, S 900 2015 À 2020, S 4 1000 2019 ET 2020, S 1000 2016 À 2020, 900 2014 À 2020, PRO XP 4 2020 À 2023, PRO XP 2020 À 2023

» CÔTÉ PASSAGER
2882282 • 284,99 \$

TRAIL S 2021 À 2023, TRAIL 2021 À 2023, TURBO S 2018 À 2021, XP TURBO 2015 À 2021, XP 1000 2014 À 2023, TURBO S 4 2019 À 2021, XP 4 TURBO 2015 À 2021, XP 4 1000 2014 À 2023, S 900 2015 À 2020, S 4 1000 2019 ET 2020, S 1000 2016 À 2020, 900 2014 À 2020, PRO XP 4 2020 À 2023, PRO XP 2020 À 2023

RÉTROVISEURS



RÉTROVISEURS LATÉRAUX ESCAMOTABLES RÉGLABLES

- Rétroviseurs gauche et droit inclus
- S'installe en quelques minutes et s'intègre dans un emplacement de montage conçu à cet effet.
- Verre de sécurité feuilleté pour une excellente résistance aux rayures

» 2884524 • 274,99 \$

TRAIL S 2021 À 2023, TRAIL 2021 À 2023, TURBO S 2018 À 2021, XP TURBO 2019 À 2021, XP 1000 2014 À 2023, TURBO S 4 2020 ET 2021, XP 4 TURBO 2019 À 2021, XP 4 1000 2014 À 2023, S 900 2015 À 2020, S 4 1000 2019 ET 2020, S 1000 2016 À 2020, 900 2014 À 2020



RÉTROVISEUR CONVEXE SUPÉRIEUR LES PLUS VENDUS

- S'installent en quelques minutes et s'intègrent aux emplacements de montage désignés.
- Verre de sécurité feuilleté pour une excellente résistance aux rayures

» 2883763 • 169,99 \$

PRO R 4 2022 ET 2023, PRO R 2022 ET 2023, TURBO R 4 2022 ET 2023, TURBO R 2022 ET 2023, TRAIL S 2021 À 2023, TRAIL 2021 À 2023, PRO XP 4 2020 À 2023, PRO XP 2020 À 2023



CONCEPTION CONVEXE PROCURANT UNE VUE ARRIÈRE ÉLARGIE

RÉTROVISEUR LES PLUS VENDUS

- Compatible avec tous les systèmes de toits, de toits souples et de pare-brise

» 2877945 • 119,99 \$

TURBO S 2018 À 2021, XP TURBO 2015 À 2021, XP 1000 2014 À 2023, TURBO S 4 2019 À 2021, XP 4 TURBO 2015 À 2021, XP 4 1000 2014 À 2023, S 900 2015 À 2020, S 4 1000 2019 ET 2020, S 1000 2016 À 2020, 900 2014 À 2020



LENTILLE DE RÉTROVISEUR FABRIQUÉE EN VERRE RÉSISTANT AUX RAYURES

RÉTROVISEUR CONVEXE LES PLUS VENDUS

- Se boulonne aux emplacements de montage de votre choix désignés à l'avance sur le cadre du véhicule.
- La forme convexe procure une vue grand angle élargie sur ce qui se trouve derrière ou sur le côté du véhicule.

» 2881540 • 144,99 \$

TURBO S 2018 À 2021, XP TURBO 2015 À 2021, XP 1000 2014 À 2023, TURBO S 4 2019 À 2021, XP 4 TURBO 2015 À 2021, XP 4 1000 2014 À 2023, S 900 2015 À 2020, S 4 1000 2019 ET 2020, S 1000 2016 À 2020, 900 2014 À 2020



COUP D'ŒIL RAPIDE, VUE À GRAND ANGLE POUR UN MAXIMUM DE VISIBILITÉ

RÉTROVISEUR À GRAND ANGLE

- Cadre et plaque d'appui en acier estampé avec grand rétroviseur convexe de 2,5 x 14 po
- Jusqu'à 10° de possibilités de réglage selon la taille du conducteur ou la vue préférée
- Installation facile sur la structure avec des supports en acier estampé

» 2881199 • 184,99 \$

TURBO S 2018 À 2021, XP TURBO 2015 À 2021, XP 1000 2014 À 2023, TURBO S 4 2019 À 2021, XP 4 TURBO 2015 À 2021, XP 4 1000 2014 À 2023, S 900 2015 À 2020, S 4 1000 2019 ET 2020, S 1000 2016 À 2020, 900 2014 À 2020

DIVERS

GLISSIÈRE DE SIÈGE

» 2879460 • 144,99 \$

TURBO S 2018 À 2021, XP TURBO 2015 À 2021, XP 1000 2014 À 2023, TURBO S 4 2019 À 2021, XP 4 TURBO 2015 À 2021, XP 4 1000 2014 À 2023, S 900 2015 À 2020, S 4 1000 2019 ET 2020, S 1000 2016 À 2020, 900 2014 À 2020

PANNEAU DE COMMUTATEURS

- Ajoute cinq espaces pour les commutateurs à bascule sans bloquer le rangement.

» 2881987 • 44,99 \$

TURBO S 2018 À 2021, XP TURBO 2015 À 2021, XP 1000 2014 À 2023, TURBO S 4 2019 À 2021, XP 4 TURBO 2015 À 2021, XP 4 1000 2014 À 2023, S 900 2015 À 2020, S 4 1000 2019 ET 2020, S 1000 2016 À 2020, 900 2014 À 2020

> TREUILS

FIABLES. ROBUSTES. FABRIQUÉS POUR LE HORS ROUTE.

Les treuils Polaris Engineered sont conçus pour vous aider à effectuer des travaux parfaitement et plus rapidement et à parer à toute éventualité.

POURQUOI POLARIS?

Les véhicules hors route Polaris sont conçus avec du câblage et des emplacements de montage désignés pour permettre une installation aisée des treuils Polaris Engineered.



TESTÉS AVEC PLUS DE 1 200 TRACTION À CHARGE MAXIMALE



FABRIQUÉS POUR SUPPORTER DES TEMPÉRATURES DE -20 °F



PEUVENT FONCTIONNER ENTIÈREMENT SUBMÉRÉS



TESTÉS ET APPROUVÉS PAR DES MILITAIRES

AMÉLIOREZ VOS COMMANDES

TÉLÉCOMMANDE CÂBLÉE

• La poignée et la douille de la télécommande doivent être commandées ensemble.

- » POIGNÉE DE TÉLÉCOMMANDE 4013466 • 90,49 \$
 - » DOUILLE 4017102 • 89,79 \$
 - » DOUILLE 4014228 • 63,99 \$
- COMPATIBLE AVEC 2882240, 2883828, 2883825

PIÈCES DE RECHANGE

- CÂBLE D'ACIER DE 50 pi
- SÉRIE 3 500 lb
- » 2878890 • 59,99 \$
- CORDE SYNTHÉTIQUE DE 50 pi
- SÉRIE 3 500 lb
- SÉRIE 4 500 lb
- » 2878888 • 109,99 \$
- » 2879187 • 184,99 \$

CARACTÉRISTIQUES ET AVANTAGES

TOUS LES TREUILS POLARIS ENGINEERED INCLUENT :

- 1 AN DE GARANTIE
- ✓ CÂBLAGE INTÉGRÉ, SUPPORT, PRÉASSEMBLÉ
- ✓ CROCHET AVEC SANGLE
- ✓ ENGRENAGES EN ACIER COUPÉ ET TRANSMISSION SCÉLLÉE
- ✓ MOTEUR SCÉLLÉ À AIMANTS PERMANENTS



Enroule les câbles cinq fois plus rapidement que le mode standard des autres treuils de Polaris. Repartez en randonnée ou effectuez vos tâches plus rapidement.

- Réglez la molette du treuil à N (point mort) pour dégager manuellement la corde en la tirant et fixez le crochet à votre point d'ancrage.
- Réglez la molette du treuil à L (gamme basse) pour une traction maximale pendant que vous utilisez le treuil pour tirer votre charge.
- Réglez la molette du treuil à H (gamme haute) pour enrouler la corde cinq fois plus rapidement avec la fonction d'enroulement de la corde rapide.

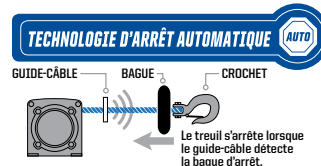

La technologie d'arrêt automatique protège votre treuil et en prolonge la durée utile en l'arrêtant automatiquement en fin de portée pour prévenir un déroulement excessif. Lors du déblaiement, il évite que le cadre de montage pour chasse-neige ne gauchisse en arrêtant le treuil une fois la lame soulevée.



Grâce à sa conception à la fois légère et extrêmement solide et à sa flexibilité accrue, cette corde synthétique de 50 pi est facile à manier et peut résister à tous types de travaux.



Cette télécommande sans fil pratique commande votre treuil de Polaris jusqu'à une distance de 50 pi du véhicule. Utilisez votre treuil de façon sécuritaire à l'extérieur du véhicule sur un chantier ou un sentier.

MODÈLE	6 000 lb	4 500 lb	3 500 lb	CÂBLES REQUIS
PRO R 4/PRO R 2022 ET 2023 TURBO R 4/TURBO R 2022 ET 2023 Comprend deux télécommandes, avec et sans fil.	2884341 1 329,99 \$	2884340 1 189,99 \$		COMPRISE AVEC TREUIL
TRAIL S 2021 À 2023 TRAIL 2021 À 2023		2885126 1 154,99 \$	2885127 644,99 \$	CÂBLES COMPRIS AVEC TREUIL ENSEMBLE DE HOUSSE POUR TREUIL REQUIS 2884118 • 24,99 \$
PRO XP 4/PRO XP 2020 À 2023 Comprend deux télécommandes, avec et sans fil.	2883759 1 329,99 \$	2883758 1 189,99 \$		COMPRISE AVEC TREUIL
XP 1000 2014 À 2023, XP 4 1000 2014 À 2023 XP TURBO 2019 À 2021, XP 4 TURBO 2015 À 2021 S 900 2015 À 2020, S 1000 2014 À 2020 S 4 1000 2019 ET 2020, S 1000 2016 À 2020		LES PLUS VENDUS 2882240 1 154,99 \$	LES PLUS VENDUS 2881671 639,99 \$	2884118 • 24,99 \$ TURBO S/4 2018 À 2021, XP TURBO/4 2019 À 2021, XP 1000/4 2019 À 2023 2881551 • 79,99 \$ S 900 2016 À 2020, S 1000 2016 À 2020, S 4 1000 2019 ET 2020 2881646 • 99,99 \$
TURBO S 4 2019 À 2021 TURBO S 2018 À 2021		2883828 1 189,99 \$		COMPRISE AVEC TREUIL
RS1 2018 À 2022		2883825 1 149,99 \$		COMPRISE AVEC TREUIL

PRO SÉRIE ROBUSTE PRO

CARACTÉRISTIQUES HAUT DE GAMME

CONVIENT IDÉALEMENT AU DÉBLAIEMENT, AUX TRAVAUX EXIGEANTS À L'EXTÉRIEUR ET À LA RANDONNÉE SUR SENTIER.



HD SÉRIE ROBUSTE

FABRIQUÉS POUR UNE UTILISATION HORS ROUTE.

CONVIENT IDÉALEMENT À LA CONDUITE HORS ROUTE OCCASIONNELLE.



PRO SÉRIE ROBUSTE PRO

HD SÉRIE ROBUSTE



NON DISPONIBLE



AJOUTEZ L'OPTION D'ARRÊT AUTOMATIQUE.
2881693 • 144,99 \$
CORDE SYNTHÉTIQUE REQUISE



AJOUTEZ UNE CORDE SYNTHÉTIQUE.

2878888 • 109,99 \$



AJOUTEZ UNE TÉLÉCOMMANDE SANS FIL.

2879316 • 184,99 \$

> ACCESSOIRES SUPPLÉMENTAIRES

DIVERS

SUPPORT D'EXTINCTEUR D'INCENDIE

» 2881200 • 104,99 \$

PRO R 4 2022 ET 2023, PRO R 2022 ET 2023, TURBO R 4 2022 ET 2023, TURBO R 2022 ET 2023, PRO XP 4 2020 À 2023, PRO XP 2020 À 2023, TRAIL S 2021 À 2023, TRAIL 2021 À 2023, TURBO S 2018 À 2021, XP TURBO 2015 À 2021, XP 1000 2014 À 2023, TURBO S 4 2019 À 2021, XP 4 TURBO 2015 À 2021, XP 4 1000 2014 À 2023, S 900 2015 À 2020, S 4 1000 2019 ET 2020, S 1000 2016 À 2020, 900 2014 À 2020



LOCK & RIDE FANION DE SÉCURITÉ ET TIGE RZR

» FANION ET TIGE • 2881468 • 44,99 \$

» SUPPORT • 2877502 • 34,99 \$

PRO R 4 2022 ET 2023, PRO R 2022 ET 2023, TURBO R 4 2022 ET 2023, TURBO R 2022 ET 2023, PRO XP 4 2020 À 2023, PRO XP 2020 À 2023, TRAIL S 2021 À 2023, TRAIL 2021 À 2023, TURBO S 2018 À 2021, XP TURBO 2015 À 2021, XP 1000 2014 À 2023, TURBO S 4 2019 À 2021, XP 4 TURBO 2015 À 2021, XP 4 1000 2014 À 2023, S 900 2015 À 2020, S 4 1000 2019 ET 2020, S 1000 2016 À 2020, 900 2014 À 2020

TROUSSE DE RÉPARATION ET DES INDISPENSABLES DE LA CONDUITE

» 2881207 • 144,99 \$

PRO R 4 2022 ET 2023, PRO R 2022 ET 2023, TURBO R 4 2022 ET 2023, TURBO R 2022 ET 2023, PRO XP 4 2020 À 2023, PRO XP 2020 À 2023, TRAIL S 2021 À 2023, TRAIL 2021 À 2023, TURBO S 2018 À 2021, XP TURBO 2015 À 2021, XP 1000 2014 À 2023, TURBO S 4 2019 À 2021, XP 4 TURBO 2015 À 2021, XP 4 1000 2014 À 2023, S 900 2015 À 2020, S 4 1000 2019 ET 2020, S 1000 2016 À 2020, 900 2014 À 2020

TROUSSE DE FILTRE DE QUALITÉ SUPÉRIEURE LES PLUS VENDUS

- Filtre à air haute performance Ultraweb de Polaris
- Procure une meilleure protection du moteur avec une efficacité à 99,99%.
- Capacité supérieure de rétention de poussière
- Moins de colmatage, offre une meilleure performance pour une puissance, un couple et une accélération supérieurs.

» 2882233 • 94,99 \$

S 900 2015 À 2020, S 4 1000 2019 ET 2020, S 1000 2016 À 2020, 900 2014 À 2020

» 2882234 • 94,99 \$

TURBO S 2018 À 2021, XP TURBO 2019 À 2021, TURBO S 4 2020 ET 2021, XP 4 TURBO 2019 À 2021, XP 4 1000 2014 À 2023, XP 1000 2014 À 2023, PRO XP 2021 À 2023

570

LOCK & RIDE TOIT SPORT

» NOIR • 2878748 • 384,99 \$

570 2012 À 2021

LOCK & RIDE Panneau ARRIÈRE EN POLY

» 2878752 • 309,99 \$

570 2012 À 2021

PARE-CHOCs ARRIÈRE

» 2878697 • 284,99 \$

570 2012 À 2021

LOCK & RIDE

PARE-BRISÉ PLEINE GRANDEUR - POLY

» 2879492 • 459,99 \$

570 2012 À 2021

PARE-BRISÉ MI-HAUTEUR EN POLY

» 2879493 • 219,99 \$

570 2012 À 2021

PARE-CHOCs AVANT

» 2878284 • 354,99 \$

570 2012 À 2021

TREUIL HD POLARIS DE 3 500 lb

- Tous les câbles d'alimentation compris dans la trousse.

» 2879334 • 639,99 \$

570 2012 À 2021

FAISCEAU DE BARRE OMNIBUS REQUIS, VENDU SÉPARÉMENT.

TROUSSE DE RÉGLAGE DE SIÈGE

» 2877390 • 102,79 \$

570 2012 À 2021

ENSEMBLE DE KLAXON

» 2877788 • 129,99 \$

570 2012 À 2021



LOCK & RIDE COFFRE DE RANGEMENT

- Contient et protège l'équipement.
- S'attache à la plate-forme arrière en dix secondes.
- Joint d'étanchéité en caoutchouc qui repousse la poussière et l'humidité.
- Attaches verrouillables, charnières robustes et poignées latérales

» 2876439-070 • 369,99 \$

570 2012 À 2021

> POUR JEUNES 200 EFI



LOCK & RIDE PANNEAU ARRIÈRE EN POLY

- Fait de polycarbonate durable de 0,25 po offrant protection et visibilité au conducteur
- S'installe rapidement et facilement avec des brides en P.
- Se caractérise par un revêtement dur anti-rayure pour une durabilité supérieure.

» 2889777 • 230,99 \$

200 EFI 2022 ET 2023



TOIT EN POLY

- Matériau en PEHD durable offrant une protection contre les intempéries.
- Installation à quatre boulons
- S'intègre au pare-brise pleine grandeur pour offrir une couverture complète de la cabine.

» 2889739 • 256,49 \$

200 EFI 2022 ET 2023



SAC DE RANGEMENT ARRIÈRE

- Volume de rangement de 3 L
- Se fixe au cadre de protection (ROPS) arrière avec une sangle à Velcro.
- Conçus pour résister aux intempéries et à l'usure grâce à une fabrication en nylon balistique durable.

» 2885145 • 84,99 \$

200 EFI 2022 ET 2023

ROUE COMBAT PRO ARMOR POUR JEUNES

- Conçue spécifiquement pour les véhicules pour jeunes.
- Résistance accrue et légèreté facilitant le franchissement des obstacles dans les sentiers
- Compatibles avec les écrous de roue de série
- Non compatible avec les écrous de roue de série; exige des écrous de roue métriques (2877384, 2877385), vendus séparément

» AVANT • 12 x 7 po • 1525222 • 124,99 \$

200 EFI 2022 ET 2023

» ARRIÈRE • 12 x 7 po • 1525421 • 139,99 \$

200 EFI 2022 ET 2023



LOCK & RIDE PARE-BRISÉ PLEINE GRANDEUR

- Fabriqué en polycarbonate durable pour protéger la cabine des débris, de la poussière, de la pluie et du vent.
- Système Lock & Ride pour une installation facile, sans outils.
- S'intègre au toit pour empêcher la pluie de pénétrer dans la cabine.

» 2884570 • 244,99 \$

200 EFI 2022 ET 2023



PARE-CHOCs

- Fait en acier durable pour un surcroît de protection.
- Support intégré au châssis
- Pare-chocs avant avec crochet de remorquage intégré

» AVANT • 2884577 • 164,99 \$

200 EFI 2022 ET 2023

» ARRIÈRE • 2885144 • 99,99 \$

200 EFI 2022 ET 2023



LOCK & RIDE PARE-BRISÉ MI-HAUTEUR

- Fabriqué en polycarbonate durable pour protéger la cabine des débris, de la poussière, de la pluie et du vent.
- Système Lock & Ride pour une installation facile, sans outils.
- Entièrement étanche à la base pour une protection contre les éléments près du sol, tandis que la partie supérieure ouverte permet la circulation de l'air.

» 2884571 • 139,99 \$

200 EFI 2022 ET 2023



PARE-CHOCs INFÉRIEURS LATÉRAUX

- Ajoutez une protection durable contre les roches, les souches et autres débris grâce aux pare-chocs inférieurs latéraux en acier.
- Support intégré au châssis, facilitant l'installation.
- Comprend deux pare-chocs inférieurs latéraux en acier.

» 2885146 • 204,99 \$

200 EFI 2022 ET 2023

PNEU CRAWLER PRO ARMOR POUR JEUNES

- Conception de 25 po pour une garde au sol accrue
- Rendement amélioré dans tous les types d'applications, que ce soit dans des formations rocheuses ou dans le désert
- Flanc à deux cintrage anti-crevaillon

» AVANT/ARRIÈRE • 25 x 9,5 po R12 • 5417953 • 164,99 \$

200 EFI 2022 ET 2023

PROFONDEUR DE SCULPTURE	POIDS DU PNEU	INDICE DE ROBUSTESSE	CEINTURES DE FLANC	CAPACITÉ DE CHARGE
13 mm	24 lb	8	3	965 lb

PNEU PRO ARMOR POUR SABLE POUR JEUNES 8XT

- 8 palettes pour une performance optimisée
- Pneus arrière plus larges procurant une meilleure traction et adhérence et la flottabilité sur le sable

» AVANT • 24 x 8 po R12 • 5418458 • 164,99 \$

» ARRIÈRE • 24 x 10 po R12 • 5418459 • 164,99 \$

200 EFI 2022 ET 2023

	PROFONDEUR DE SCULPTURE	POIDS DU PNEU	INDICE DE ROBUSTESSE	CEINTURES DE FLANC	CAPACITÉ DE CHARGE
AVANT	8 mm	16,5 lb	4	2	455 lb
ARRIÈRE	16 mm	18 lb	4	2	565 lb

ENSEMBLE DE ROUES ET DE PNEUS PRO ARMOR : COMBAT ET CRAWLER POUR JEUNES

- Non compatible avec les écrous de roue de série; exige des écrous de roue métriques (2877384, 2877385), vendus séparément

» QUATRE ROUES ET PNEUS • 2890260 • 1 039,99 \$

200 EFI 2022 ET 2023

ENSEMBLE DE ROUES ET DE PNEUS PRO ARMOR : COMBAT ET CRAWLER POUR JEUNES

- Compatibles avec les écrous de roue de série
- Non compatible avec les écrous de roue de série; exige des écrous de roue métriques (2877384, 2877385), vendus séparément

» QUATRE ROUES ET PNEUS • 2889869 • 1 084,99 \$

200 EFI 2022 ET 2023

CONSULTEZ LA PAGE 65 POUR RIDE COMMAND+

POUR LA DURÉE UTILE DE VOTRE VÉHICULE

DES PIÈCES CONÇUES POUR POUSSER LES LIMITES SANS COMPROMETTRE LA SOLIDITÉ ET LA DURABILITÉ.
Nous fabriquons nos produits pour que quiconque disposant des bons outils puisse facilement entretenir son véhicule.

POLARIS
ENGINEERED PARTS & LUBRICANTS

CONSEIL D'ENTRETIEN

PÉRIODE DE RODAGE

La période de rodage de votre RZR neuf est définie par les 25 premières heures de fonctionnement, un mois ou le temps nécessaire à la consommation des deux premiers réservoirs de carburant (selon la première éventualité). Rien n'est plus important de la part de l'utilisateur que d'assurer une période de rodage correct. Le traitement soigneux d'un moteur neuf lui assurera des performances supérieures et une plus longue durée utile.

CONSULTEZ NOS PLUS RÉCENTS CONSEILS D'ENTRETIEN À RZR.POLARIS.COM/FR-CA/SELF-HELP.

FILTRE À AIR

Un filtre à air colmaté peut limiter la circulation de l'air vers le moteur, ce qui réduira le rendement du moteur, sa durée utile ou peut entraîner une défaillance catastrophique.

PLAQUETTES DE FREIN

L'entretien ou le remplacement des freins est essentiel pour assurer la sécurité et le fonctionnement d'un véhicule. Les plaquettes de frein doivent être inspectées pour vérifier l'usure ou détecter une contamination causée par l'huile ou la graisse (produits à base de pétrole). Les disques de frein doivent être vérifiés pour déceler des fissures, une corrosion excessive ou un gauchissement.

DEMI-ARBRE

Vérifiez l'absence de déchirures ou de perforations dans le soufflet, qui pourraient causer l'usure du joint homocinétique et causer une défaillance de l'essieu.



COURROIE D'ENTRAÎNEMENT

Les courroies Polaris Engineered procurent un rendement inégalé à votre véhicule hors route. Conçues pour tous nos moteurs et testées sur tous nos moteurs, pour tous les types d'environnements et toutes les conditions. Vérifiez votre courroie à la recherche de délaminage, de déformation en diabolos et de glaçage.

PÉRIODE DE RODAGE

- Utilisez un rapport plus bas (si disponible) tout en variant les vitesses et en évitant d'avoir un papillon grand ouvert sur 8 à 16 km (5 à 10 mi).
- Si la gamme basse n'est pas disponible, roulez à des vitesses modérées tout en évitant d'ouvrir les gaz au maximum pendant 80 km (50 mi).

NOTRE DÉVOUEMENT

- Plus de 64 000 km (40 000 mi) d'essais sur le terrain
- Des milliers d'heures d'essai au dynamomètre
- Plus de 18 mois de perfectionnement (plus de 13 000 heures de conception) par courroie
- Plus de 1 500 heures de validation sur véhicule
- Collaboration avec les ingénieurs du groupe motopropulseur et de l'embrayage

VOTRE AVANTAGE

- Aucun réajustement de l'embrayage
- Moins d'usure et détérioration attribuables à la chaleur
- Performance optimale du véhicule assurée
- Plus de temps de conduite, moins de temps de réparation
- Conçue en collaboration avec les ingénieurs du groupe motopropulseur et de l'embrayage pour assurer un ajustement parfait, un rendement maximal et une durabilité ultime.

BATTERIE

Pour maintenir le niveau de charge de la batterie quand elle n'est pas en utilisation pour une période prolongée ou dans des conditions sous le point de congélation, la batterie devrait être branchée à un chargeur de batterie NOCO® (consultez la page 101). Vérifiez s'il y a des signes de corrosion entre les bornes et le bout des câbles.

FILTRE À HUILE

À chaque vidange d'huile, remplacez les filtres à huile afin d'assurer la meilleure protection pour votre moteur et d'obtenir une performance de pointe de votre moteur.

VEUILLEZ SUIVRE LES INTERVALLES D'ENTRETIEN RECOMMANDÉS DANS LE MANUEL D'UTILISATION.

PROGRAMME D'ENTRETIEN

25 h/400 km (250 mi)

PÉRIODE DE RODAGE ENTRETIEN

HUILE MOTEUR ET FILTRE À HUILE
REMPLECEZ.

LUBRIFICATION GÉNÉRALE
TOUS LES RACCORDS, PIVOTS, CÂBLES, ETC.

FILTRE À AIR
INSPECTEZ.
REMPLECEZ AU BESOIN.

50 h/800 km (500 mi)

6 MOIS

FILTRE À AIR
INSPECTEZ.
REMPLECEZ AU BESOIN.

LUBRIFICATION GÉNÉRALE
TOUS LES RACCORDS, PIVOTS, CÂBLES, ETC.

COURROIE D'ENTRAÎNEMENT
INSPECTEZ ET RÉGLEZ.
REMPLECEZ AU BESOIN.

100 h/1 600 km (1 000 mi)

12 MOIS

HUILE MOTEUR ET FILTRE À HUILE
REMPLECEZ.

COURROIE D'ENTRAÎNEMENT
INSPECTEZ ET NETTOYEZ.
REMPLECEZ AU BESOIN.

LIQUIDE POUR TRANSMISSION
REMPLECEZ.

FILTRE À AIR
INSPECTEZ.
REMPLECEZ AU BESOIN.

150 h/2 400 km (1 500 mi)

18 MOIS

BATTERIE
TESTEZ ET NETTOYEZ.
REMPLECEZ AU BESOIN.

COURROIE D'ENTRAÎNEMENT
INSPECTEZ ET NETTOYEZ.
REMPLECEZ AU BESOIN.

PNEUS
INSPECTEZ L'ÉTAT ET LA PRESSION.

FILTRE À AIR
INSPECTEZ.
REMPLECEZ AU BESOIN.

200 h/3 200 km (2 000 mi)

24 MOIS

HUILE MOTEUR ET FILTRE À HUILE
REMPLECEZ.

PLAQUETTES ET LIQUIDE DE FREIN
REMPLECEZ LE LIQUIDE DE FREINS.

BOUGIES
INSPECTEZ.
REMPLECEZ AU BESOIN.

FILTRE À AIR
INSPECTEZ.
REMPLECEZ AU BESOIN.

250 h/4 023 km (2 500 mi)

30 MOIS

BATTERIE
TESTEZ ET NETTOYEZ.
REMPLECEZ AU BESOIN.

AMORTISSEURS
REMPLECEZ L'HUILE ET LES JOINTS D'ÉTANCHÉITÉ.

COURROIE D'ENTRAÎNEMENT
INSPECTEZ ET NETTOYEZ.
REMPLECEZ AU BESOIN.

LUBRIFICATION GÉNÉRALE
TOUS LES RACCORDS, PIVOTS, CÂBLES, ETC.

FILTRE À AIR
INSPECTEZ.
REMPLECEZ AU BESOIN.

300 h/4 828 km (3 000 mi)

36 MOIS

HUILE MOTEUR ET FILTRE À HUILE
REMPLECEZ.

FILTRE À AIR
INSPECTEZ.
REMPLECEZ AU BESOIN.

TRANSMISSION ET CARTERS D'ENGRENAGE
REMPLECEZ LES LIQUIDES.

CONSULTEZ VOTRE MANUEL D'UTILISATION POUR CONNAÎTRE LES ÉLÉMENTS D'ENTRETIEN RECOMMANDÉS ET LE CALENDRIER SPÉCIFIQUE À VOTRE VÉHICULE.

PIÈCES ET GARAGE

ENTRETIEN

HUILES ET LUBRIFIANTS

LIQUIDES D'ENTRETIEN

ACCESSOIRES/EMBRAYAGE ET CHARGEMENTS/ÉLECTRIQUE

PIÈCES HD

PIÈCES DE RECHANGE

SCÉLANT POUR PNEU ET REMPLISSAGE

POLARIS POWER

HUILE



FORMULES PS-4 MEILLEURE PROTECTION, MEILLEURE PERFORMANCE

Notre nouvelle formule PS-4 5W-50 et l'huile synthétique PS-4 Extreme 0W-50 ont été conçues pour offrir la meilleure technologie des liquides et une protection durable contre l'usure. Ces formules comprennent un nouveau système d'additifs exclusif de Polaris qui aide à réduire l'accumulation des dépôts sur le moteur pour ainsi maximiser la puissance, en plus des bases synthétiques de calibre sports motorisés qui protègent au maximum le moteur.

HUILE ENTIÈREMENT SYNTHÉTIQUE PS-4 5W-50

Optimale pour les températures ambiantes de fonctionnement variant entre -40 et 100 °F

» 1 pte 2876244	» 1 gal US 2876245	» 16 gal US 2876247	» Baril de 55 gal US 2876246	» Réservoir portatif de 330 gal US 2878814
--------------------	-----------------------	------------------------	------------------------------------	--

HUILE ENTIÈREMENT SYNTHÉTIQUE EXTREME PS-4 0W-50

Optimale pour les températures ambiantes de fonctionnement variant entre -45 et 130 °F

» 1 pte 2889395	» 1 gal US 2889396	» 16 gal US 2889397	» Baril de 55 gal US 2889398	» Réservoir portatif de 330 gal US 2878814
--------------------	-----------------------	------------------------	------------------------------------	--

TROUSSES DE VIDANGE D'HUILE

PS-4
5W-50

Ces trousse pratiques contiennent tout le nécessaire, y compris le filtre et le volume d'huile par véhicule.

NOUVEAU
PS-4 EXTREME
0W-50

NUMÉRO DE PIÈCE	COMPATIBILITÉ AVEC LES VÉHICULES	NUMÉRO DE PIÈCE
2202166	RANGER/RZR/SPORTSMAN 570, 600 BICYLINDRE, 700 BICYLINDRE, 800 BICYLINDRE	2890056
2879323	RANGER, POLARIS GENERAL 900-1000, RZR 900-1000, RS1	2890057
2877473	RANGER/SPORTSMAN 300-500, SPORTSMAN/SCRAMBLER 500/850/1000	2890055
2881696	RZR TURBO	2890058

ESSAI D'USURE DU MOTEUR

NOMBRE INFÉRIEUR = MOINS D'USURE SUR LES PIÈCES CRITIQUES DU MOTEUR
MOINS D'USURE ÉGALE DURÉE UTILE DU MOTEUR PLUS LONGUE

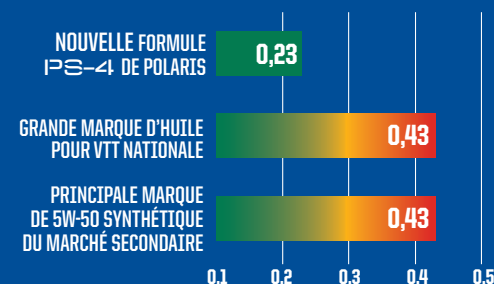

LA MEILLEURE PROTECTION

• Une amélioration d'au moins 40 % de la protection contre l'usure comparée à l'ancienne formule PS-4 de Polaris et à toutes les huiles du marché secondaire testées.

La meilleure protection contre l'usure du moteur pour maximiser la durée utile du moteur

ASTM D4172. Dans des essais de tiers avec 11 produits concurrents, l'huile de Polaris offrait 40 % ou plus de protection contre l'usure par rapport à tous les autres produits testés.

ESSAI DE DÉPÔTS MOINS DE DÉPÔTS = PUISSANCE MAXIMALE

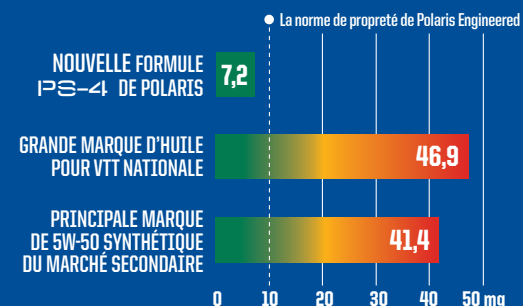

PERFORMANCE MAXIMALE

• La nouvelle formule PS-4 améliorée réduit l'accumulation de dépôts de 33% comparativement à la formule PS-4 précédente.

• Une réduction d'au moins 50% de l'accumulation comparée aux huiles du marché secondaire testées.

Le moteur le plus propre pour une puissance et performance de première classe!

ASTM D6335. Dans des essais de tiers avec neuf produits concurrents, l'huile PS-4 de Polaris produisait moins de la moitié des dépôts par rapport au prochain produit le plus équivalent. Aucun autre produit testé n'a atteint les normes de propreté de dépôts de Polaris Engineered.

POLARIS EXTREME — HUILES SYNTHÉTIQUES —

Notre nouvelle formule synthétique 0W-50 PS-4 Extreme a été conçue uniquement pour les produits **les plus performants** que nous offrons, afin de procurer une protection et un rendement ultimes dans les conditions les plus extrêmes.



• Notre meilleure formule pour la chaleur extrême; excellente à des températures extrêmement élevées et pour la course, même quand la température dépasse 130 °F.

• Elle assure un démarrage encore plus facile et une protection contre le froid, même par temps froid extrême sous -45 °F.

• La toute dernière des huiles synthétiques de première qualité à base de PAO et Ester avec un juste équilibre d'additifs de molybdène et de ZDDP pour une protection ultime et de longue durée contre l'usure.

• Le système d'additifs exclusif à Polaris garde le moteur propre en réduisant les dépôts et l'accumulation de calamine pour assurer une performance de pointe et de la puissance.



POLARIS INVESTIT DANS CHACUNE DE SES HUILES À CES NIVEAUX ET AU-DELÀ.

PLUS DE 12 MEMBRES DÉVOUÉS DE L'ÉQUIPE

DÉDIÉE À L'HUILE POLARIS

PLUS DE 18 MOIS

DE DÉVELOPPEMENT ET DE MISE À L'ESSAI

PLUS DE 76 000 HEURES

D'ESSAI AU DYNAMOMÈTRE

PLUS DE 3,5 MILLIONS DE km (2,2 MILLIONS DE mi)

D'ESSAI SUR LE TERRAIN

LIQUIDES D'ENTRETIEN



HUILE MOTEUR

Une protection maximale pour votre moteur à quatre temps



AGL

Protège les engrenages, la chaîne d'entraînement et les paliers contre les éraillures et l'usure.

- » 1 pte • 2878068
- » 1 gal US • 2878069
- » 2,5 gal US • 2878070
- » 55 gal US • 2878594

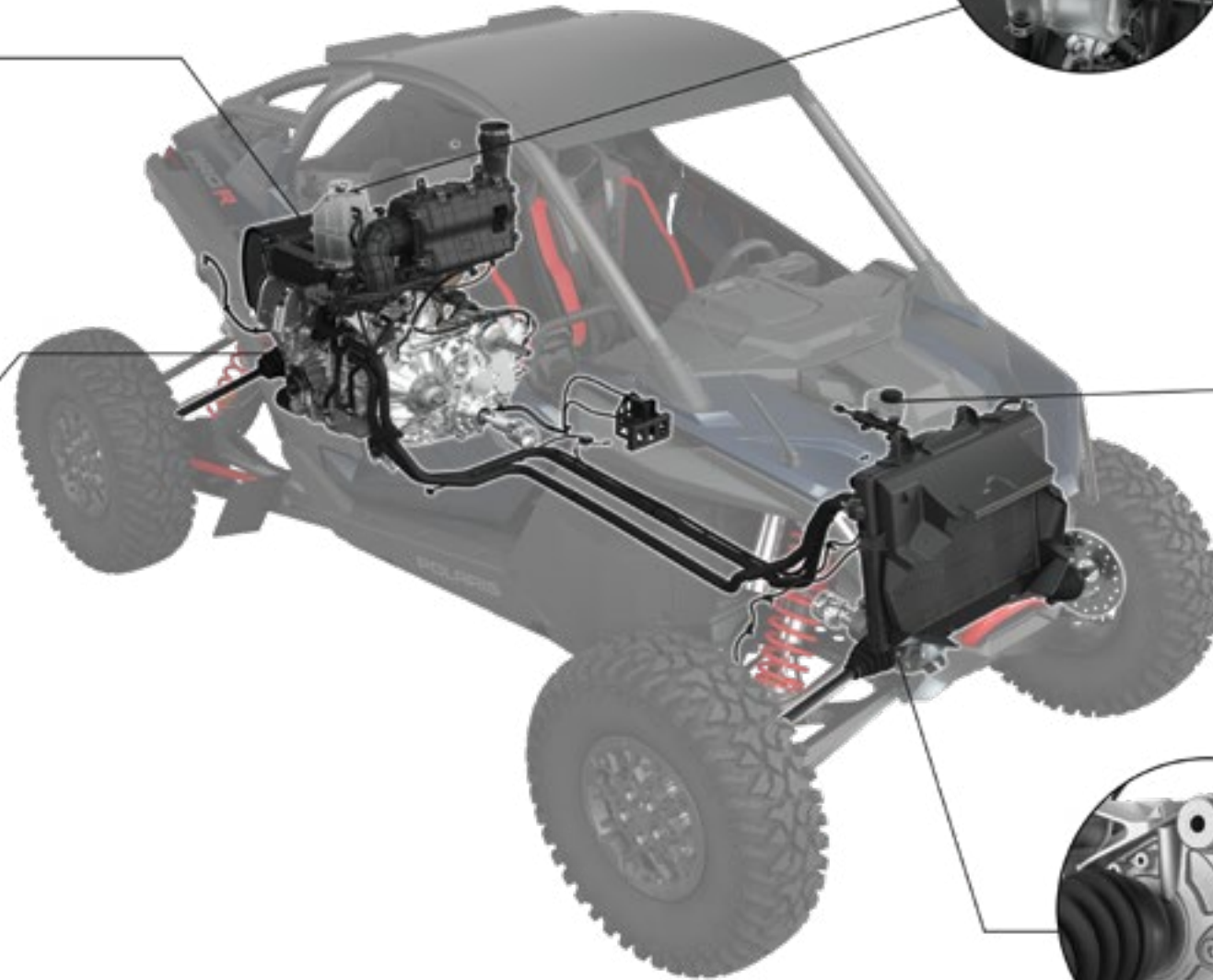

ANTIGEL

Prévient la corrosion des composants en métal, élimine l'écaillage et maximise la performance du système de refroidissement.

- » 1 pte • 2880514
- » 1 gal US • 2880513
- » 55 gal US • 2880512



LIQUIDE DE FREINS DOT 4

Un liquide de freins de haute qualité conçu pour être utilisé avec les freins hydrauliques Polaris.

- » 12 oz • 2872189



LIQUIDE POUR SYSTÈME D'ENTRAÎNEMENT SUR DEMANDE*

Procure un engagement 4RM positif sous des conditions de froid extrême ou de chaleur élevée et protège les composants internes sous des charges élevées.

- » 1 pte • 2877922
- » 2,5 gal US • 2877923

* MODÈLES RZR, SAUF PRO R 4/PRO R



* PRO R 4 2022 ET 2023 ET PRO R 2022 ET 2023 REQUIÈRENT LE LIQUIDE D'ENTRAÎNEMENT À RENVOI D'ANGLE (2889280).

TROUSSES D'ENTRETIEN POUR VÉHICULES HORS ROUTE

Tout ce qu'il vous faut, y compris les bons volumes de liquide, pour effectuer l'entretien de votre transmission et maintenir votre véhicule à son meilleur état de fonctionnement.

NOUVEAU!

• Comprend : 2 bougies, 1 filtre à air, 2 pte de PS-4, 1 chopine de PS-4, 1 chopine de liquide pour système d'entraînement sur demande, 2 pte d'AGL, 1 rondelle de compression, 1 entonnoir en papier

» 2830544

COMPATIBLE AVEC TOUS LES MODÈLES RZR DE 900 ET 1 000 cm³ - SAUF LES MODÈLES TURBO



HUILE POUR AMORTISSEUR AU GAZ PREMIUM

- » 1 pte • 2874124
AMORTISSEURS WALKER EVANS RACING RÉPARABLES
- » 1 pte D'HUILE DE PREMIÈRE QUALITÉ 2870995
- » 2,5 gal US D'HUILE DE PREMIÈRE QUALITÉ 2872279
AMORTISSEURS FOX® RÉPARABLES



GRAISSE POUR SUSPENSION/ JOINTS UNIVERSELS

- » 3 oz • 2871515
- » 14 oz • 2871551



LUBRIFIANT À CHAÎNE

- Procure une résistance à l'usure et une protection contre les chocs supérieures.
- » 16 oz EN AÉROSOL 2872348



TUBE DE GRAISSE TOUTES SAISONS

- Lubrifiant spécialisé résistant à l'eau
- » 3 oz • 2871322
- » 14 oz • 2871423



LIQUIDE D'ENTRAÎNEMENT À RENVOI D'ANGLE*

- Lubrification à pellicule de haute viscosité, pression extrême et anti-usure, pour une protection maximale
- » 1 pte • 2889280



HUILE POUR GÉNÉRATRICE

- Huile moteur 4 temps
- » 1 pte • 2879383



CARBON CLEAN

- Nettoyant ultime des systèmes de carburant et d'injection
- » 12 oz • 2881413



TRAITEMENT DE CARBURANT AVANCÉ

- La formule antioxydante à double action protège les gicleurs et le système d'alimentation contre la gomme et le vernis.
- » 12 oz • 2881416

ACCESSOIRES DE GARAGE



TROUSSE À OUTILS D'ENTRETIEN PREMIUM

- Comprend tout ce dont vous avez besoin pour réparer et travailler sur des véhicules Polaris.
 - Garantie à vie sur certains outils
- » 2830565 • 659,99 \$



ENTONNOIR POUR LIQUIDE

- Ajoutez de l'huile facilement et avec précision.
- » 2830552 • 17,99 \$



ENTONNOIRS

- Conception avec couvercle unique qui élimine les déversements et les contaminants.
- » BLEU • 2830574 • 11,99 \$
 » ROUGE • 2830575 • 1,99 \$
 » VERT • 2830576 • 11,99 \$



PULVÉRISATEUR À POMPE MANUEL

- Pulvérisateur portatif, un demi gallon US, léger et facile à utiliser
- » 2830570 • 16,99 \$

CHARGEURS DE BATTERIE



PISTOLET GRAISSEUR

- Poignée à prise confortable et ressort de fouloir robuste pour les applications à haute pression et un amorçage facile.
- » 14 oz • 2830569 • 44,99 \$
 CONVIENT À LA GRAISSE TOUTE SAISON ET LA GRAISSE POUR JOINTS UNIVERSELS, 14 oz.



PISTOLET GRAISSEUR

- Permet d'appliquer la graisse facilement.
- » 3 oz • 2871312 • 48,99 \$
 CONVIENT À LA GRAISSE TOUTE SAISON ET LA GRAISSE POUR JOINTS UNIVERSELS, 3 oz.



BEC VERSEUR FLEXIBLE

- Convient à tous les bidons Polaris de 1 pte, 1 gal US et 2,5 gal US.
- » 2871285 • 3,99 \$



POMPE

- Convient aux bidons de 1 et 2,5 gal US.
- » 2870465 • 9,49 \$



SERINGUE POUR LIQUIDE

- Ajoutez et retirez facilement du liquide de votre véhicule.
- » 2830553 • 39,99 \$



POMPE D'ASPIRATION ALIMENTÉE PAR PILE 2D

- Pompe le liquide transféré avec une puissance d'aspiration de 5 à 6 pte/min.
- » 2830513 • 20,79 \$



CHIFFONS À RÉCUPER ROBUSTES DE POLARIS

- » 90 CHIFFONS • 2830441 • 24,39 \$



CHIFFONS D'ATELIER DE POLARIS

- » 200 CHIFFONS AVEC DISTRIBUTEUR (ILLUSTRÉ) • 2830402 • 28,09 \$
- » RECHARGE DE 200 CHIFFONS 2830403 • 19,59 \$
- » RECHARGE DE 64 CHIFFONS 2830440 • 6,09 \$



OUTIL FLEXIBLE POUR COUVERCLE D'EMBRAYAGE

- L'outil parfait pour les boulons de couvercle de CVT difficiles à atteindre.
- » 2830572 • 18,99 \$



CLÉ POUR FILTRE À HUILE

- Retirez facilement les filtres à huile des véhicules hors route de Polaris.
- » 2830550 • 10,99 \$



PLATEAU DE LIQUIDE

- Supporte jusqu'à 8 pte de liquide.
- » 2830551 • 26,99 \$



PLATEAU MAGNÉTIQUE POUR PIÈCES DE POLARIS

- » ARGENT • 2830432 • 15,89 \$



AIMANT TÉLESCOPIQUE DE 33 po DE POLARIS

- » NOIR • 2830435 • 6,09 \$



TOURNEVIS À CLIQUET DE COUPLE ÉLEVÉ DE 12 po DE POLARIS

- » NOIR/BLEU • 2830434 • 24,39 \$



LAMPE DE POCHE À DÉL DE POLARIS

- » NOIR • 2830436 • 30,49 \$



CHARGEUR DE BATTERIE NOCO® - 1 A

- Maintenez la charge de votre batterie avec le chargeur de batterie NOCO® de 1 A.
 - Comprend un câble de survoltage à œillet avec adaptateur X-Connector (2830546).
- » 2830567 • 79,29 \$



CHARGEUR DE BATTERIE NOCO® - 2 A

- Maintenez la charge de votre batterie avec le chargeur de batterie NOCO® de 2 A.
 - Comprend un câble de survoltage à œillet avec adaptateur X-Connector (2830546).
- » 2830568 • 121,99 \$



ENSEMBLE DE SURVOLTAGE AU LITHIUM TRÈS SÉCURITAIRE DE 1 000 A

- Fournit 1 000 A pour le démarrage d'une batterie déchargée en quelques secondes.
- » 2830547 • 169,99 \$



ÉTUI DE PROTECTION D'ENSEMBLE DE DÉMARRAGE DE SECOURS

- Extérieur personnalisé robuste, durable et léger
- » 2830548 • 26,99 \$

HD PIÈCES ROBUSTES

Toutes les pièces Polaris sont conçues et testées pour vous permettre de profiter au maximum de votre véhicule. La passion de nos conducteurs, travailleurs et enthousiastes du plein air atteint un niveau supérieur avec les pièces HD.

Mis au point et conçu pour :

- Durabilité supérieure
- Performance améliorée
- Résistance accrue à l'usure et la détérioration
- Toutes les conditions météorologiques

FILTRES À HUILE

Le matériau synthétique qui compose ces filtres affiche une capacité de rétention de débris supérieure, assure un débit d'huile stable et maximise le rendement.

ÉO	HD PIÈCES ROBUSTES
2520799	2522485
2540086	2522498

ROULEMENTS DE ROUE

Entièrement étanches pour plus de protection contre les intrusions. Fabriqués en acier de nuance supérieure pour une durée utile prolongée dans des conditions extrêmes.

EMPLACEMENT	ÉO	HD PIÈCES ROBUSTES
ROULEMENTS DE ROUE AVANT	3514924	3515090
ROULEMENTS DE ROUE ARRIÈRE	3414924	3515090

ROUES ET PNEUS

Durabilité en tête de catégorie pour une performance et une traction hors route rehaussant la confiance de conduite dans des conditions extrêmes.

- » 1524022-458 • ROUE HD - 14 x 7"
- » 5417507 • PRO ARMOR HD-K - 29 x 10R14"
- » 5457498-458 • BOUCHON CENTRAL DE ROUE HD*
- » 5415756 • PRO ARMOR XD-K AVANT
- » 5415757 • PRO ARMOR XD-K ARRIÈRE

* ILLUSTRÉ

COURROIES D'ENTRAÎNEMENT

Le composé de caoutchouc amélioré dans ces courroies favorise un refroidissement efficace en cas de chaleur extrême, tandis que notre procédé propriétaire de traitement des cordes maximise le transfert de puissance au sol pour les clients qui transportent de lourdes charges.

ÉO	HD PIÈCES ROBUSTES
3211148	3212326
3211113	3212328

BAGUES

Le composé de matériau de pointe des bagues permet d'obtenir des tolérances plus serrées afin de réduire l'usure globale du système, alors que le joint triple lèvres supérieur prévient l'infiltration des éléments.

EMPLACEMENT	ÉO	HD PIÈCES ROBUSTES
BAGUES SUPÉRIEURES AVANT	5439874	1543367
	5439730	
	5436973	
BAGUES INFÉRIEURES AVANT	5439874	1543367
	5439730	
	5436973	
BAGUES SUPÉRIEURES ARRIÈRE	5439874	1543367
	5439730	
	5436973	
BAGUES INFÉRIEURES ARRIÈRE	5439874	1543367
	5439730	
	5436973	
BAGUES DE MOYEU SUPÉRIEURES	5436832	1543367

NOUVEAU TROUSSE DE SOUFFLET DE JOINT HOMOCINÉTIQUE

Mélange de caoutchouc TPE pour une résistance maximale à la perforation et à la déchirure, comprend (1) soufflet, de la graisse et un collier pour remplacer la pièce de série du fabricant d'origine. Procure une meilleure durabilité pour la conduite dans des conditions extrêmes.

ÉO	HD PIÈCES ROBUSTES
2204102	2209922
3236165	2209923

PLAQUETTES DE FREIN

Mises au point pour procurer une durée utile prolongée et une puissance de freinage accrue pendant la conduite dans des conditions extrêmes.

ÉO	HD PIÈCES ROBUSTES
2205949	2208933
2203318	2208936
2202413	2208934
2202412	2208935

TROUSSES DE BAGUES

Mettez facilement à jour la suspension avant et arrière.

» 2830564

RZR 800 2008 À 2014, RZR 800 S 2009 À 2014

Déclarations basées sur les tests et la performance des pièces HD de Polaris y compris la compatibilité du véhicule, l'installation et l'entretien, veuillez communiquer avec votre concessionnaire agréé de véhicules hors route Polaris.

Pour plus d'information concernant les pièces HD de Polaris y compris la compatibilité du véhicule, l'installation et l'entretien, veuillez communiquer avec votre concessionnaire agréé de véhicules hors route Polaris.

VISITEZ POLARIS.COM/SHOPRZR POUR EN SAVOIR PLUS.

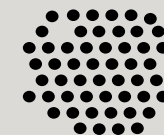

DUST



BOUE



EAU



FROID EXTRÊME



CHALEUR EXTRÊME JUSQU'À 130 °F



CHARGES UTILES LOURDES



DURÉE UTILE PROLONGÉE

PIÈCES ET GARAGE

ENTRETIEN

HUILES ET
LUBRIFIANTS

LIQUIDES
D'ENTRETIEN

ACCESOIRES DE BAGAGET
CHARGES/RECHARGEMENT

PIÈCES HD

PIÈCES
DE RECHANGE

SCÉLANT POUR PNEU
ET RÉMOUILLAGE

POLARIS POWER

PIÈCES DE RECHANGE

Les pièces de rechange Polaris Engineered procurent un rendement et un ajustement inégalés à votre véhicule hors route.

Toutes les pièces de rechange ont été conçues spécifiquement pour votre véhicule. Ce qui signifie que tout a été conçu, testé et perfectionné pour maximiser la durée utile de votre véhicule. Choisir les pièces Polaris Engineered est une décision rentable à long terme, car vous avez l'assurance que votre véhicule roulera longtemps.



MAGASINEZ LES PIÈCES DE RECHANGE EN LIGNE OU VISITEZ VOTRE CONCESSIONNAIRE POLARIS.

PLUS DE
100 000
PIÈCES
OFFERTES!



CONSULTEZ NOTRE OUTIL PARTS FINDER SUR POLARIS.COM

POUR CHERCHER ET IDENTIFIER FACILEMENT DES PIÈCES, VOIR DES ASSEMBLAGES ET BIEN PLUS!



ÉTAPE 1

Visitez le site **Polaris.com/RZR**.
Cliquez sur l'onglet « **Pièces et accessoires** ».
Cliquez sur « **Pièces, huile et entretien** ».



ÉTAPE 2

Saisissez l'**année/le modèle du véhicule** ou magasinez par **numéro de pièce**.



ÉTAPE 3

Voyez clairement quelles pièces sont requises et **commandez**.

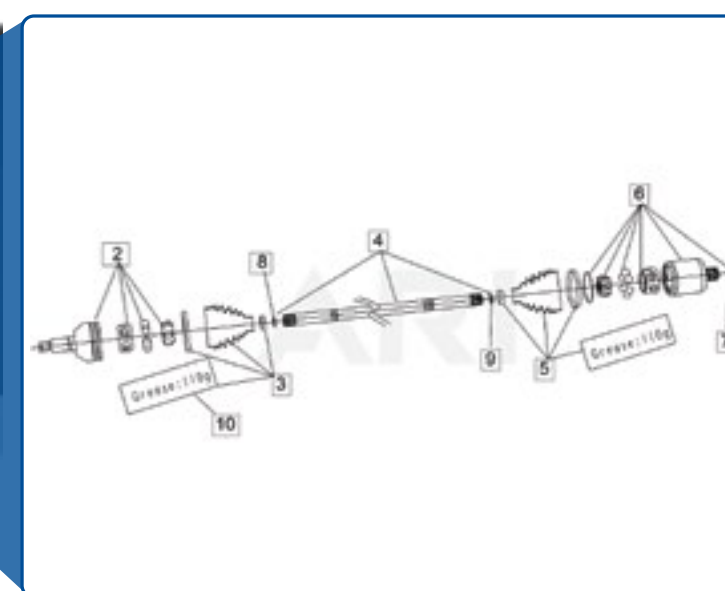

TROUSSE DE RÉPARATION DE SOUFFLET DE JOINT HOMOCINÉTIQUE*

RÉPARATION EN ROUTE | PROTECTION TEMPORAIRE

- Une réparation rapide en bordure de sentier pour une plus longue randonnée
- Le matériel flexible et durable du soufflet s'étend par-dessus le couvercle conique pour permettre la réparation du soufflet de joint homocinétique sans avoir à démonter les essieux à joints homocinétiques.
- Ajustement universel – sert à la réparation temporaire de la majorité des essieux de sports motorisés.
- Tous les composants se logent à l'intérieur du cône et un couvercle est fourni pour un rangement compact et durable.
- Se range facilement dans un coffre de rangement, fixé au cadre de protection, dans la boîte à gants et dans bien d'autres espaces de rangement.



Les articles illustrés sont contenus dans le cône.

TROUSSE DE RÉPARATION DE SOUFFLET DE JOINT HOMOCINÉTIQUE DE VUTT

La troussse comprend les articles suivants :

- (1) Soufflet de joint homocinétique XL extensible
- (1) Outil conique réutilisable
- (2) Colliers pour soufflet de joint homocinétique
- (1) Tube de lubrifiant à base de silicone
- (1) Sachet de graisse
- (1) Couvercle conique

SOUFFLET POUR VUTT SEULEMENT

2830527 • 18,29 \$

VTT

TROUSSE DE RÉPARATION DE JOINT HOMOCINÉTIQUE
2830528 • 31,79 \$

SOUFFLET POUR SENTIER SEULEMENT
2830529 • 18,29 \$

VOYEZ COMMENT FONCTIONNE LA TROUSSE DE RÉPARATION DE SOUFFLET DE JOINT HOMOCINÉTIQUE À POLARIS.COM/MAINTENANCE-VIDEOS.



COMMENT L'INSTALLER

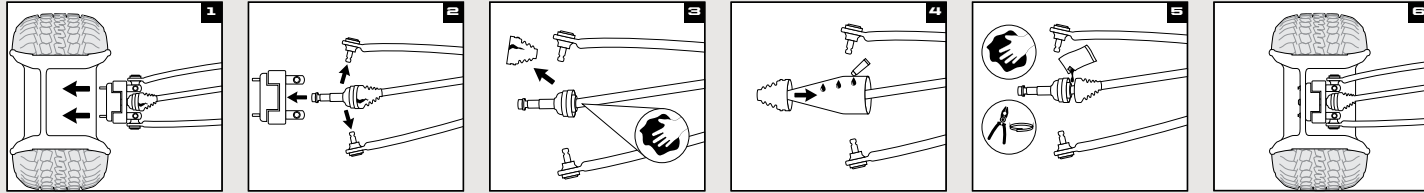

1. Retirez la roue et l'écrou à essieu.

2. Retirez l'étrier de frein, le moyeu, la biellette de direction et les joints à rotule supérieur et inférieur.

3. Retirez l'ancien soufflet et nettoyez le joint.

4. Étalez le lubrifiant à base de silicone sur toute la surface de l'outil conique. Glissez le soufflet sur l'outil conique en commençant par le côté plus large. Consultez les instructions pour le soufflet extérieur sur l'emballage.

5. Videz le sachet de graisse dans le joint homocinétique/soufflet, nettoyez les points d'étanchéité et installez les colliers de serrage.

6. Remontez la biellette de direction, les joints à rotule, l'étrier de frein, l'écrou à essieu, le pneu et la roue.

Consultez votre manuel d'entretien pour de plus amples directives et les spécifications du couple. * Conçu pour la réparation temporaire du soufflet de joint homocinétique. Procurez-vous le soufflet de joint homocinétique du FEO pour une réparation permanente.

SCELLANT POUR PNEU

COMMENT CELA FONCTIONNE

Le scellant pour pneu demeure à l'état liquide à l'intérieur du pneu jusqu'à ce qu'une fuite se développe dans le pneu ou la roue.



Lorsqu'une fuite se produit, le scellant pour pneu s'écoule rapidement en dehors du pneu pour créer un colmatage solide et permanent.

Le colmatage maintient la pression du pneu de telle sorte que vous pouvez continuer à rouler.



SCELLANT POUR PNEU PREMIUM

- Scelle et répare instantanément les fuites de jantes et de talon et les perforations jusqu'à 0,25 po sur les pneus de série et 0,75 po sur les pneus à plis multiples.
- Aide à maintenir la pression d'air pour préserver la durée utile du pneu.
- Aide à étanchéiser le talon de pneu contre la roue.
- Hydrosoluble à 100% pour un nettoyage facile
- Ne causera pas de rouille ni de corrosion et ne fissurera pas les roues.
- Produit une réparation permanente.
- Demeure liquide et efficace sous des températures allant jusqu'à -45 °F
- Facile à installer par la valve de gonflage de pneu existante une fois l'obus de valve retiré.

» 32 oz • 2830484 • 25,69 \$

» 55 gal US • 2830489

» 1 gal US • 2830485 • 89,09 \$

» 275 gal US • 2830488

» 5 gal US • 2830486 • 364,99 \$

» POMPE DE 5 gal US • 2830487 • 163,49 \$

QUELLE QUANTITÉ DE SCELLANT POUR PNEU EST REQUISE?

HAUTEUR DU PNEU (po) × LARGEUR DU PNEU (po) / 5 = ONCES REQUISES PAR PNEU

27 × 10 po / 5 = 54 oz

POUR CONSULTER LE TABLEAU D'APPLICATION COMPLET, ALLEZ À POLARIS.COM/TIRESEALANTCHART.

APPORTEZ-LE PARTOUT

REMORQUAGE



RAMPE PRO DE CALIBER®

- Conçue pour les VTT et les VUTT jusqu'à 50 po de largeur.
 - Glièssières intégrées offrant une traction inégalee
 - Côtés rabattables facilitant le transport et le rangement
- » 52 x 90 po • 2884576 • 889,95 \$



RAMPES DE CHARGEMENT ARQUÉES EN ALUMINIUM

- Capacité de charge jusqu'à 3 000 lb
- » 76 x 12 po • 2 000 lb • 2875384 • 459,99 \$
» 88 x 12 po • 3 000 lb • 2875386 • 834,99 \$



RAMPES LÉGÈRES PLIANTES EN TROIS SECTIONS

- La rampe se plie pour le transport.
 - Capacité de charge jusqu'à 1 500 lb
 - Sangles de sécurité comprises
- » 72 x 51 po • 2875385 • 449,99 \$
» 82 x 51 po • 2875860 • 514,99 \$



RAMPES ARQUÉES PLIABLES EN ALUMINIUM

- La rampe se plie pour le transport.
 - Capacité de charge total allant jusqu'à 1 500 lb, 750 lb par rampe individuelle
 - Sangles de sécurité comprises
- » 88 x 12 po • 2875387 • 599,99 \$

ATTELAGES

ATTELAGE 3:1

FONCTIONNALITÉ 3 EN 1 POLYVALENTE

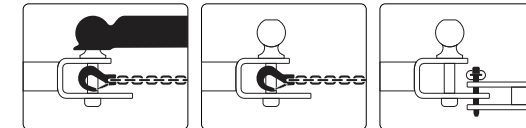

BOULE

CROCHET

GOUPILLE

- Conception à boule, crochet et goupille
- Acier durable résistant à la rouille avec un fini thermolaqué noir

- Boule amovible
- Attache et goupille HD de 5/8 po



ATTELAGE AVEC BOULE DE 2 po

- » RÉCEPTEUR DE 2 x 2 po 2830522 • 48,79 \$
- » RÉCEPTEUR DE 1 1/4 x 1 1/4 po 2830523 • 48,79 \$



BOULE DE 1 7/8 po

- Boule de remplacement de 1 7/8 po pour attelage
 - Conçue pour convenir aux attelages 3:1.
- » 2830524 • 12,19 \$



ATTELAGE RÉCEPTEUR

- » FLÈCHE D'ATTELAGE DE 2 po 2875320 • 59,99 \$



BOULE DE REMORQUE ET TIGE DE 3/4 po

- » BOULE DE 1 7/8 po • 2877602 • 19,99 \$
- » BOULE DE 2 po • 2877603 • 19,99 \$



SANGLE DE RÉCUPÉRATION

- 2 po x 30 pi
 - Charge maximale de 18 000 lb, poids maximum du véhicule 9 000 lb
 - Comprend un sac fourre-tout.
- » 2884033 • 79,99 \$



SANGLE EN Y À CLIQUET POUR PNEU DE SECOURS

- » 2889506 • 74,99 \$



SANGLE À CLIQUET

- Sangles à cliquet de 2 po x 20 pi
 - Sangle robuste, anneaux en D flottants, crochets en J double
 - Charge maximale de 10 000 lb, charge de travail de 3 300 lb
- » 2884032 • 44,99 \$



SANGLE À CLIQUET

- Sangles de 1,5 po x 15 pi, paquet de 2
 - Sangle robuste
 - Charge maximale de 5 500 lb, charge de travail de 1 833 lb
- » 2884031 • 59,99 \$



SANGLE À CLIQUET

- 1,5 po, résistance à la rupture de 3 000 lb
 - Maintient la tension sur les sangles d'arrimage pour bien fixer la charge.
 - Ensemble de deux
- » 1,5 po x 15 pi • 2883296 • 109,99 \$



SANGLE À CLIQUET

- 1,5 po, résistance à la rupture de 3 000 lb
 - Maintient la tension sur les sangles d'arrimage pour bien fixer la charge.
 - Ensemble de deux
- » 1,5 x 7 pi • 2883295 • 99,99 \$

HOUSES

HOUSSE POUR REMORQUAGE POLARIS

» QUATRE PLACES • 2883989 • 584,99 \$

PRO XP 4 2020 À 2023

» DEUX PLACES • 2883764 • 449,99 \$

PRO XP 2020 À 2023

» DEUX PLACES • 2885092 • 449,99 \$

TRAIL S 2021 À 2023, TRAIL 2021 À 2023

» QUATRE PLACES • 2880326 • 584,99 \$

S 4 1000 2019 ET 2021



PIÈCES ET GARAGE

ENTRETIEN

HUILES ET LUBRIFIANTS

LIQUIDES D'ENTRETIEN

ACCESSOIRES DE RANGEMENT
CHARGES DE BATTERIE

PIÈCES HD

PIÈCES DE RECHANGE

SCELLANT POUR PNEU
ET REMORQUAGE

POLARIS POWER

POLARIS POWER

POUR CEUX QUI TRAVAILLENT,
QUI S'AMUSENT ET QUI
SAUVENT LA MISE.

DOTÉ DE



DE GARANTIE



LE POUVOIR DE RENFORCER L'AUTONOMIE

Chez Polaris Power, nous avons pris l'engagement de vous offrir plus de puissance. Nous sommes fiers de redistribuer 3% de nos profits pour fournir de l'électricité portable dans les zones touchées par des catastrophes naturelles et aux organisations humanitaires en Amérique du Nord.



VISITEZ POLARISPOWER.COM POUR DÉCOUVRIR
TOUTES LES CARACTÉRISTIQUES DES PRODUITS.



P2000i

Génératrice à onduleur

2830532

899,99 \$

1600

Puissance de fonctionnement en watts

2000

Puissance de démarrage en watts

16,7

Ampères max. à 120 V

7,6

Temps de fonctionnement avec une charge à 25% et interrupteur de régime de ralenti (heures)

62

Niveau de bruit avec une charge à 25% (dBA)

CARACTÉRISTIQUES



Rangement de la rallonge électrique



Affichage numérique multifonctionnel



Panneau de commande éclairé



Conception à multiples poignées



Possibilité de fonctionnement en parallèle

IDÉALE POUR



Fête d'avant-partie



Hors réseau



Camping



ACCESSOIRES

2830536

ENSEMBLE DE CONNEXION D'ONDULEURS EN PARALLÈLE

2884866

TROUSSE DE MODIFICATION POUR HAUTE ALTITUDE

2830541

HOUSSE TOUTES SAISONS

2879383

HUILE POUR GÉNÉRATRICE

Veillez lire, comprendre et suivre votre manuel d'utilisation. Ne jamais utiliser une génératrice à l'intérieur. Les gaz d'échappement d'une génératrice contiennent du monoxyde de carbone et une exposition peut entraîner des blessures graves ou la mort. L'essence est extrêmement inflammable et explose dans certaines conditions. Faites toujours preuve de la plus grande prudence lorsque vous manipulez de l'essence.



NOUVEAU	P2500iEBT*		2000	2500	17	8	65
Génératrice à onduleur	2830537	1 499,99 \$	Puissance de fonctionnement en watts	Puissance de démarrage en watts	Ampères max. à 120 V	Temps de fonctionnement avec une charge à 25% et interrupteur de régime de ralenti (heures)	Niveau de bruit avec une charge à 25% (dBA)

CARACTÉRISTIQUES



Compatible avec l'application mobile de Polaris



Indicateur de niveau de carburant numérique



Détection de monoxyde de carbone et arrêt automatique



Démarrage électrique avec volet de départ électrique



Possibilité de fonctionnement en parallèle

IDÉALE POUR



Camping



Fête d'avant-partie



Hors réseau



ACCESSOIRES 2830536 ENSEMBLE DE CONNEXION D'ONDULEURS EN PARALLÈLE
2830540 HOUSSE TOUTES SAISONS

2889540 TROUSSE DE MODIFICATION POUR HAUTE ALTITUDE
2879383 HUILE POUR GÉNÉRATRICE

* Communiquez avec votre concessionnaire local pour vérifier la disponibilité.

P3200iE		2800	3200	23,3	10,1	67	
Génératrice à onduleur	2830533	1 899,99 \$	Puissance de fonctionnement en watts	Puissance de démarrage en watts	Ampères max. à 120 V	Temps de fonctionnement avec une charge à 25% et interrupteur de régime de ralenti (heures)	Niveau de bruit avec une charge à 25% (dBA)

CARACTÉRISTIQUES



Démarrage à distance par télécommande



Affichage numérique multifonctionnel



Indicateur de niveau de carburant



Rangement de la rallonge électrique



Possibilité de fonctionnement en parallèle

IDÉALE POUR



Camping



Alimentation de secours pour une pièce



Rénovation à faire soi-même



ACCESSOIRES 2830536 ENSEMBLE DE CONNEXION D'ONDULEURS EN PARALLÈLE
2830541 HOUSSE TOUTES SAISONS

2884866 TROUSSE DE MODIFICATION POUR HAUTE ALTITUDE
2879383 HUILE POUR GÉNÉRATRICE

Veuillez lire, comprendre et suivre votre manuel d'utilisation. Ne jamais utiliser une génératrice à l'intérieur. Les gaz d'échappement d'une génératrice contiennent du monoxyde de carbone et une exposition peut entraîner des blessures graves ou la mort. L'essence est extrêmement inflammable et explose dans certaines conditions. Faites toujours preuve de la plus grande prudence lorsque vous manipulez de l'essence.



P5500/P6500

2830534/2830535
Génératrice à cadre ouvert

1 799,99 \$/
1 999,99 \$

5 000/ 6 000 Puissance de fonctionnement en watts (P5500/P6500)	5 500/ 6 500 Puissance de démarrage en watts (P5500/P6500)	20/30 Ampères max. à 120/240 V	5 Temps de fonctionnement (h)	75 Niveau de bruit (dBA)
---	--	--	---	------------------------------------

CARACTÉRISTIQUES



Rangement de la rallonge électrique



Indicateur de niveau de carburant



Démarrateur électrique



Roue pour terrain difficile

IDÉALE POUR



Construction



Alimentation de secours pour la maison



Caravanning



ACCESSOIRES
2830542 HOUSSE TOUTES SAISONS
2884867 TROUSSE DE MODIFICATION POUR HAUTE ALTITUDE

2879383 HUILE POUR GÉNÉRATRICE

Veillez lire, comprendre et suivre votre manuel d'utilisation. Ne jamais utiliser une génératrice à l'intérieur. Les gaz d'échappement d'une génératrice contiennent du monoxyde de carbone et une exposition peut entraîner des blessures graves ou la mort. L'essence est extrêmement inflammable et explose dans certaines conditions. Faites toujours preuve de la plus grande prudence lorsque vous manipulez de l'essence.



POLARIS POWER VOUS PRÉSENTE LA LAVEUSE À PRESSION 3700

NOUVEAU LAVEUSE À PRESSION 3700

- 3 700 lb/po² à 2,5 gal US/min
- Pompe à came proaxiale Simpson
- Moteur CRX quatre temps, 225 cm³ à soupape en tête
- Système d'arrêt en cas de bas niveau d'huile
- Pneus de 10 po pneumatiques
- Plaque moteur en acier robuste
- Construction tubulaire de 1,25 po
- Pistolet pulvérisateur de grade professionnel
- Boyau Morflex® de 50 pi

» 2830573 • 1 089,99 \$

ACCESSOIRES POUR LAVEUSE À PRESSION



NOUVEAU RALLONGE DE BOYAU

- Conçue pour être hautement flexible et résistante au pliage.
- Ce boyau pour eau froide est muni de raccords filetés M22 standard, d'un joint torique double et d'un revêtement extérieur en polyuréthane non marquant et résistant à l'abrasion offrant une meilleure durabilité.

» 2830577 • 102,99 \$



NOUVEAU BUSE DE PULVÉRISATION TURBO

- La buse de pulvérisation à raccordement rapide de 3 700 lb/po², 0,25 po offre un jet d'eau oscillant puissant qui nettoie plus rapidement que les buses standard.
- Fabriquée pour être fiable et durable, cette buse est facile à utiliser et idéale pour nettoyer la saleté et les débris tenaces.

» 2830579 • 69,99 \$



VÊTEMENTS

ÉQUIPEZ-VOUS POUR L'AVENTURE. L'aventure vous invite à vous équiper et à profiter au maximum de chaque moment en faisant provision de sensations fortes, de plaisir et de souvenirs. Vivez audacieusement sur ou hors sentier grâce aux vêtements Polaris et représentez la marque qui vous permet de vivre à l'extérieur, de rester à l'extérieur et de PENSER PLEIN AIR.

VÊTEMENTS

CHAUDIÈRES ET GANTS ET VÊTEMENTS CHAUFFANTS

CASQUES ET LUNETTES PROTECTRICES

VÊTEMENTS RZR

VÊTEMENTS POUR HOMMES

CASQUETTES DE BASEBALL

VÊTEMENTS À MOTIF CAMOUFLAGE

VÊTEMENTS POUR FEMMES

MAISON ET PIÈCES DE COLLECTION

> CHANDAILS ET GANTS



CHANDAILS DE RANDONNÉE HORS ROUTE

43,99 \$ / \$37,99 \$ (adult/youth)

Panneaux d'aération à mailles ouvertes pour une circulation d'air maximale
Manches élastiques avec poignets non restreignants



NOIR
CHANDAIL | P à 3TG | 2862718
GANTS | P à 3TG | 2862726
CHANDAIL POUR JEUNES
P à TG | 2862723

ORANGE
CHANDAIL | P à 3TG | 2862719
GANTS | P à 3TG | 2862729

SARCELLE
CHANDAIL | P à 3TG | 2862720
GANTS | P à 3TG | 2862727
CHANDAIL POUR JEUNES
P à TG | 2862724

VERT
CHANDAIL | P à 3TG | 2862721
GANTS | P à 3TG | 2862730

BLEU
CHANDAIL | P à 3TG | 2862722
GANTS | P à 3TG | 2862728
CHANDAIL POUR JEUNES
P à TG | 2862725

GANTS DE RANDONNÉE HORS ROUTE

30,99 \$

Fermeture de poignet réglable pour un ajustement personnalisé
Prises pour doigt en silicone et protection des jointures en néoprène



VESTE TEKVEST® FREESTYLE

433,99 \$

Noir | P à 3TG | 2862577



VÊTEMENTS CHAUFFANTS

Restez au chaud même lors des journées les plus froides avec des vêtements chauffants Polaris. En conservant la chaleur près de votre corps, vous pourrez jouir d'une randonnée plus longue et plus confortable. La gamme de vêtements chauffants Polaris comprend un gilet chauffant, des couches de base chauffantes et une doublure pour gants chauffants pour les hommes et les femmes. Réglez facilement la chaleur sur simple effleurement d'un bouton.



POUR FEMMES | 249,99 \$
Noir | P à 3TG | 2833036

POUR HOMMES | 249,99 \$
Noir | P à 3TG | 2833022

ÉLÉMENT
CHAUFFANT



174,99 \$
Noir | P à 3TG | 2833044

NOUVEAU GILETS CHAUFFANTS

CHALEUR SUR SIMPLE EFFLEUREMENT D'UN BOUTON

- Idéal pour toute activité de plein air
- Tissu lavable à la machine qui retient le duvet avec 160 g de doublure isolante pour se sentir au chaud avec ou sans la fonction de chauffage
- Fonctionne avec une petite pile rechargeable (comprise) qui peut aussi être utilisée pour recharger un téléphone; la pile n'est pas lavable à la machine, veuillez la retirer avant de laver.
- Réglage facile grâce aux boutons intégrés avec quatre niveaux de chauffage pour les conditions météorologiques changeantes



ÉLÉMENT
CHAUFFANT

POUR FEMMES | 162,99 \$
Haut | P à 3TG | 2833033
Bas | P à 3TG | 2833034

POUR HOMMES | 162,99 \$
Haut | P à 3TG | 2833031
Bas | P à 3TG | 2833032

NOUVEAU DOUBLURE POUR GANTS CHAUFFANTS

GARDEZ VOS MAINS AU CHAUD
LORS DE JOURNÉES GLACIALES.

- Conçue pour se loger sous tous les gants de randonnée Polaris et procurer une couche supplémentaire de chaleur et vous permettre de partir en randonnée plus longtemps
- Réglez facilement le niveau de chaleur en appuyant sur un bouton situé sur la partie inférieure du gant.

NOUVEAU COUCHES DE BASE CHAUFFANTES

UNE CHALEUR RÉGLABLE PRÈS DE VOTRE
CORPS POUR UN MAXIMUM DE CONFORT
LORS DE CONDITIONS CHANGEANTES

- À utiliser comme couche de base
- Se caractérise par un tissu léger repoussant l'humidité pour vous procurer des couches intermédiaires des plus confortables à porter pour toutes vos aventures par temps froid, sur piste et hors-piste.
- Comprend plusieurs panneaux chauffants pour répartir la chaleur uniformément et vous garder bien au chaud tout en vous procurant un confort optimal.
- Fonctionne avec une petite pile rechargeable (comprise) qui peut être utilisée pour recharger un téléphone; la pile n'est pas lavable à la machine, veuillez la retirer avant de laver.
- Réglage facile grâce aux boutons intégrés avec quatre niveaux de chauffage pour les conditions météorologiques changeantes.

**POUR
POLARIS**

NOUVEAU
ROUGE
TP à 4TG
2833054



ALTITUDE

CASQUE 509 ALTITUDE 2.0

CONCEPTION LÉGÈRE, STYLE AXÉ SUR LA PERFORMANCE ET COMPATIBLE À L'INSTALLATION D'UNE GOPRO®

COQUILLE

- Coquille extérieure en alliage de polymères thermoplastiques

419,95 \$

POIDS

- Matériau composite aussi léger que 1 200 g
- Fibre de carbone aussi légère que 1 150 g

CARACTÉRISTIQUES

- Construction solide et légère en fibre de carbone ou matériau composite
- Coupe adaptée pour un confort durable toute la journée
- Protecteur de respiration de la série Pro offrant une protection complète et amovible pour procurer une circulation de l'air optimale.
- La pièce oculaire en une seule pièce crée un joint anti-courant d'air avec les lunettes protectrices 509.
- Technologie de jugulaire magnétique Fidlock® et support GOPRO® intégré
- Approuvé par le Département du Transport des États-Unis et CEE 22.05

FIDLOCK®



NOUVEAU
VERT RAYONNANT
TP à 4TG
2833051



NOIR
TP à 4TG
2861469



495,95 \$
FIBRE DE CARBONE
NOIR/LIME
TP à 4TG
2861473

**POUR
POLARIS**

NOUVEAU
ROSE
TP à 4TG
2833050



TACTICAL

CASQUE TACTICAL 2.0

COMBINE STYLE ET POLYVALENCE POUR UN CONFORT ET UNE MAÎTRISE ULTIMES.

COQUILLE

- Thermoplastique résistant aux chocs et moulé par injection

294,95 \$

CARACTÉRISTIQUES

- Prise d'air à diffuseur innovante qui chasse l'air humide du casque sans laisser l'air froid y pénétrer.
- Le joint oculaire est coïncré au protecteur de respiration amovible et crée un joint étanche contre les courants d'air avec les lunettes protectrices 509 pour un champ de vision dégagé.
- Technologie de jugulaire magnétique Fidlock®
- Approuvé par le Département du Transport des États-Unis et CEE 22.06

FIDLOCK®



NOIR MAT
TP à 4TG
2862468



GRIS
TP à 4TG
2862469



ROUGE/NOIR
TP à 4TG
2862467



ORANGE
TP à 4TG
2862471



NOUVEAU
BLEU
TP à 2TG
2833143

TENACITY

CASQUE TENACITY 4.0

UNE COMBINAISON DE STYLE MODERNE ET UN NIVEAU DE PROTECTION DE PREMIÈRE QUALITÉ POUR UN PRIX INCROYABLE

COQUILLE

- Thermoplastique résistant aux chocs et moulé par injection

173,99 \$

POIDS

- 1 500 g

CARACTÉRISTIQUES

- Casque à ventilation complète
- La jugulaire à détachement rapide ProClip vous permet de la fixer en quelques secondes.
- Protecteur de respiration amovible et doublure amovible et lavable
- Écran de protection réglable sans outils
- Approuvé par le Département du Transport des États-Unis et CEE 22.05



NOUVEAU
VERT RAYONNANT
TP à 2TG
2833142



NOIR
TP à 2TG
2861557



NOIR/GRIS
TP à 2TG
2861558



NOIR/LIME
TP à 2TG
2861559



BLANC/ROUGE
TP à 2TG
2861561



ROSE
TP à 2TG
2861562

> LUNETTES PROTECTRICES

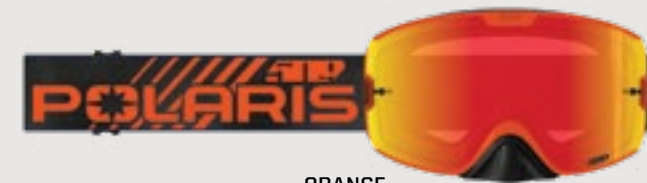

ORANGE
2862561



LIME
2862559

LUNETTES PROTECTRICES HORS ROUTE KINGPIN 509

MATÉRIAUX DE PREMIÈRE QUALITÉ, PRIX ATTRAYANT

61,95 \$

CARACTÉRISTIQUES

- Lentilles sphériques surdimensionnées qui procurent une vision périphérique optimale
- Fixations en métal à détachement rapide procurant robustesse et durabilité
- La technologie à remplacement rapide vous permet d'obtenir la meilleure teinte de lentille selon les conditions.



BLEU
2862562



DISCRÉTION
2862560

LUNETTES PROTECTRICES HORS ROUTE MX6 509

TRÈS LARGE CHAMP DE VISION, CONÇU POUR LA SALETÉ

123,95 \$

CARACTÉRISTIQUES

- Lentilles externes en polycarbonate avec revêtement antirayure et revêtement antibuée intérieur
- Supports latéraux avec système de loquets pour changer rapidement de lentilles
- Sangle de 45 mm avec silicone pour la maintenir en place



NOIR
2862557



ROUGE/NOIR
2862558



CHANDAIL À CAPUCHON
VAPOR RZR

68,99 \$

Noir | P à 3TG | 2862495
Gris | P à 3TG | 2869593



T-SHIRT À MANCHES
LONGUES PERFORMANCE RZR

52,99 \$

Bleu royal | P à 3TG | 2861935
Noir | P à 3TG | 2861934



T-SHIRT RZR

32,99 \$

Gris | P à 3TG | 2862509
Noir/rouge | P à 3TG | 2861936



CHANDAIL À CAPUCHON
LÉGER RZR POUR FEMMES

61,99 \$

Rose poussiéreux | P à 3TG | 2862571
Sauge | P à 3TG | 2862731



NOUVEAU
T-SHIRT REPEAT POUR FEMMES

32,99 \$

Mauve givré | P à 3TG | 2860711
Bleu royal chiné | P à 3TG | 2860712



DÉBARDEUR RZR
POUR FEMMES

26,99 \$

Noir | P à 3TG | 2861945
Gris | P à 3TG | 2861944



CASQUETTE RZR PRO

30,99 \$

Gris | Taille unique | 2862546



CASQUETTE AVEC
EMPIÈCEMENT RZR

39,99 \$

Gris/bleu | P/M | 2861547
Gris/bleu | G/TG | 2861548
Gris/orange | P/M | 2860609
Gris/orange | G/TG | 2860610
Noir/rouge | P/M | 2860607
Noir/rouge | G/TG | 2860608



CASQUETTE RZR
À VISIÈRE PLATE

30,99 \$

Gris | Taille unique | 2862547
Noir | Taille unique | 2862596
Bleu marine | Taille unique | 2861546

> VÊTEMENTS POUR HOMMES



NOUVEAU
ROUGE/GRIS
P à 3TG | 2833029

NOIR
P à 3TG | 2861432



NOUVEAU
ORANGE
P à 3TG | 2833027

NOUVEAU
BLEU
P à 3TG | 2833028

NOIR
P à 3TG | 2861434

BLOUSON ISOLÉ FORCE

BLOUSON COMPACTABLE QUI OFFRE UNE PROTECTION DE POIDS LÉGER, IDÉAL POUR TOUT TYPE D'ACTIVITÉ

- 3M® Thinsulate® de 140 g
- Beaucoup d'espace de rangement avec deux poches extérieures pour les mains et une poche médias à l'intérieur
- Fermetures à glissière YKK® robustes
- Tout indiqué pour le voyage, peut être replié dans la poche.

173,99 \$



NOIR
P à 3TG | 2862569

BLEU MARINE
P à 3TG | 2862570

GILET DE TRAVAIL

GILET ROBUSTE ET DURABLE IDÉAL COMME ÉPAISSEUR EXTÉRIEURE

- Confectionné de nylon durable pour en faire le gilet idéal pour le travail.
- Doublure isolante 3M® Thinsulate® de 80 g qui procure beaucoup de chaleur.
- Gilet avec plusieurs poches pour loger vos articles précieux.

123,99 \$

BLOUSON À COQUILLE SOUPLE

BLOUSON POLYVALENT DE POIDS LÉGER QUI EST PARFAIT POUR UN PORT QUOTIDIEN

- Blouson style décontracté intégrant des caractéristiques robustes et chaudes à porter en tout temps
- Le traitement déperlant durable (DWR) empêche la saturation en eau de l'extérieur du blouson.
- Doublé d'un molleton doux procurant de la chaleur
- Capuchon amovible et aération aux aisselles, trois poches extérieures et une poche de poitrine intérieure

161,99 \$



GRIS
P à 3TG | 2860863

NOIR
P à 3TG | 2861608

BLOUSON DE TRAVAIL

BLOUSON CHAUD ET ROBUSTE SUFFISAMMENT SOLIDE POUR LE TRAVAIL ET ASSEZ ÉLÉGANT POUR LE DIVERTISSEMENT

- Enduit d'un produit de traitement déperlant durable (DWR) et hydrofuge
- Soufflet d'aisance au dos intégré facilitant l'amplitude des mouvements
- Doublure isolante 3M® Thinsulate de 80 g pour plus de chaleur avec garniture en flanelle broyée
- Une poche à l'intérieur et quatre poches extérieures pour le rangement

198,99 \$

GILET REVOLVE

RÉVERSIBLE

GILET RÉVERSIBLE DURABLE ET CHAUD OFFRANT DEUX STYLES EN UN

- Couche extérieure du tissu coupe-vent durable qui contribue à vous protéger des éléments.
- La doublure isolante 3M® Thinsulate® de 140 g vous garde au chaud par temps froid.
- Gilet réversible offrant deux styles en un

123,99 \$



NOUVEAU
ROUGE
P à 3TG | 2833030

NOIR/GRIS
P à 3TG | 2862565

BLOUSON COUPE-VENT

BLOUSON LÉGER, RÉSISTANT AU VENT QUI OFFRE UNE PROTECTION DURANT LA CONDUITE

- Tissu 100% polyester résistant au vent
- La fabrication légère facilite le rangement.
- Trois poches externes procurant un rangement maximal

132,99 \$



NOIR
P à 3TG | 2861541

BLOUSON EN FLANELLE

BLOUSON AVEC DOUBLURE EN MOLLETON SHERPA QUI FOURNIT UNE CHALEUR ET UN CONFORT EXCEPTIONNELS

- Matériel doublé en molleton Sherpa chaud
- Doublure isolante pour vous maintenir au chaud
- Beaucoup d'espace de rangement pour vos objets de valeur

123,99 \$



CHARBON
P à 3TG | 2860865

BRONZE
P à 3TG | 2860864



VÊTEMENTS

CHAUDIÈRES ET GANTS ET VÊTEMENTS CHAUFFANTS

CASQUES ET LUNETTES PROTECTRICES

VÊTEMENTS S'RZR

VÊTEMENTS POUR HOMMES

CASQUETTES DE BASEBALL

VÊTEMENTS À MOTIF CAMOUFLAGE

VÊTEMENTS POUR FEMMES

MAISON ET PIÈCES DE COLLECTION



CHANDAIL À CAPUCHON ESTAMPILLÉ

68,99 \$

NOUVEAU Vert | P à 3TG | 2833061
Noir | P à 3TG | 2862484
Bleu marine | P à 3TG | 2861500



CHANDAIL EN MOLLETON CREW

61,99 \$

NOUVEAU Gris | P à 3TG | 2833067
Noir | P à 3TG | 2862488
Bleu marine | P à 3TG | 2861497



CHANDAIL À CAPUCHON À ICÔNE

68,99 \$

NOUVEAU Noir/rouge | P à 3TG | 2833065
Gris | P à 3TG | 2862487
Vert | P à 3TG | 2861495



COUCHE INTERMÉDIAIRE TITAN

111,99 \$

NOUVEAU Rouge | P à 3TG | 2833026
Noir | P à 3TG | 2862568
Bleu/orange | P à 3TG | 2862567



COUCHE INTERMÉDIAIRE NORTHSTAR

111,99 \$

NOUVEAU Noir/lime | P à 3TG | 2833024
Havane | P à 3TG | 2862450



CHANDAIL À CAPUCHON JOURNEY

86,99 \$

NOUVEAU Bleu marine | P à 3TG | 2833066
Noir | P à 3TG | 2862489



T-SHIRT À MANCHES LONGUES À ICÔNE

37,99 \$

NOUVEAU Lime | P à 3TG | 2833083
Gris/rouge | P à 3TG | 2862505
Noir | P à 3TG | 2861584



T-SHIRT À MANCHES LONGUES DASH

37,99 \$

NOUVEAU Noir/rouge | P à 3TG | 2833082
Bleu marine | P à 3TG | 2861583
Noir | P à 3TG | 2861582



T-SHIRT À MANCHES LONGUES PERFORMANCE

49,99 \$

NOUVEAU Gris | P à 3TG | 2833168
Noir | P à 3TG | 2862507



NOUVEAU
CHANDAIL À CAPUCHON ESSENTIEL

68,99 \$

Noir | P à 3TG | 2833068
Bleu marine | P à 3TG | 2833069
Vert | P à 3TG | 2833070



CHANDAIL À CAPUCHON TECH AVEC FERMETURE À GLISSIÈRE INTÉGRALE

80,99 \$

NOUVEAU Rouge | P à 3TG | 2833064
Gris | P à 3TG | 2861493



CHANDAIL À CAPUCHON ROGUE

68,99 \$

NOUVEAU Noir | P à 3TG | 2833062
NOUVEAU Bleu marine | P à 3TG | 2833063
Gris | P à 3TG | 2862485



T-SHIRT À ICÔNE

30,99 \$

NOUVEAU Lime | P à 3TG | 2833079
Vert | P à 3TG | 2862501
Noir | P à 3TG | 2861570



NOUVEAU
T-SHIRT À DESSIN

30,99 \$

Gris foncé | P à 3TG | 2833086
Vert forêt | P à 3TG | 2833087



T-SHIRT À DRAPEAU

30,99 \$

Bleu marine | P à 3TG | 2862500
Blanc | P à 3TG | 2862582

> CASQUETTES DE BASEBALL



NOUVEAU
CASQUETTE AVEC
EMPIÈCEMENT EN CUIR

30,99 \$
Noir | Taille unique | 2833129
Gris | Taille unique | 2833130



NOUVEAU
CASQUETTE ESSENTIELLE

30,99 \$
Noir | Taille unique | 2833127
Bleu marine | Taille unique | 2833128



CASQUETTE HIGHLAND

NOUVEAU Bleu marine | Taille unique | 2833126
Havane | Taille unique | 2860893
Gris | Taille unique | 2862544



CASQUETTE DE CAMIONNEUR
AVEC EMPIÈCEMENT ELLIPSE

30,99 \$
Orange | Taille unique | 2833124
Gris pâle | Taille unique | 2862539
Gris | Taille unique | 2861531
Noir | Taille unique | 2861533
Bleu marine | Taille unique | 2861532



CASQUETTE DE BASE

NOUVEAU Rouge | Taille unique | 2833123
Gris | Taille unique | 2862594
Bleu marine | Taille unique | 2861523
Noir | Taille unique | 2861524



CASQUETTE À COULEURS

32,99 \$
Noir/rouge | Taille unique | 2861526
Bleu marine | Taille unique | 2861525



NOUVEAU
CASQUETTE JOURNEY

30,99 \$
Noir | Taille unique | 2833136
Bleu | Taille unique | 2833137



CASQUETTE À CARREAUX

32,99 \$
Bleu | Taille unique | 2861520
Noir | Taille unique | 2861522
Gris | Taille unique | 2861521



CASQUETTE DE STYLE RÉTRO

NOUVEAU Noir | Taille unique | 2833125
Bleu marine | Taille unique | 2862538
Gris/rouge | Taille unique | 2869542
Gris/orange | Taille unique | 2861536

> VÊTEMENTS À MOTIF CAMOUFLAGE



BLOUSON À COQUILLE
SOUPLE CAMOUFLAGE

172,99 \$
Camouflage | P à 3TG | 2861543



GILET REVOLVE CAMOUFLAGE
POUR HOMMES

123,99 \$
Camouflage | P à 3TG | 2862572



CHANDAIL À CAPUCHON
CAMOUFLAGE PURSUIT
POUR HOMMES

61,99 \$
Camouflage | P à 3TG | 2862494



CHANDAIL À CAPUCHON CAMOUFLAGE
PURSUIT POUR FEMMES

61,99 \$
Camouflage | P à 3TG | 2862517



NOUVEAU
CHANDAIL À CAPUCHON PURSUIT

68,99 \$
Noir | P à 3TG | 2833076
Vert | P à 3TG | 2833077



CACHE-COU
CAMOUFLAGE

16,99 \$
Camouflage | Taille unique | 2861948



CASQUETTE CAMOUFLAGE
STEALTH

32,99 \$
Camouflage | Taille unique | 2861527



CASQUETTE ORANGE
POUR CHASSEURS

30,99 \$
Orange | P/M | 2860892
Orange | G/TG | 2862545



TUQUE ORANGE
POUR CHASSEURS

24,99 \$
Orange | Taille unique | 2862595



VERT RAYONNANT
P à 3TG | 2833039

NOIR
P à 3TG | 2862457

NOIR
P à 3TG | 2833041

VERT RAYONNANT
P à 3TG | 2833040

BLEU
P à 3TG | 2862460

GILET REVOLVE

GILET RÉVERSIBLE DURABLE ET CHAUD OFFRANT DEUX STYLES EN UN

- Couche extérieure du tissu coupe-vent durable qui vous protège des éléments.
- La doublure isolante 3M® Thinsulate® de 140 g vous garde au chaud par temps froid.
- Réversible pour offrir deux styles en un

123,99 \$



NOIR
P à 3TG | 2861433

BLOUSON ISOLÉ FORCE

BLOUSON COMPACTABLE QUI OFFRE UNE PROTECTION DE POIDS LÉGER ET UNE CHALEUR EXCEPTIONNELLE

- 3M® Thinsulate® de 140 g
- Deux poches pour les mains à l'extérieur et une poche à média à l'intérieur
- Fermetures à glissière YKK® robustes
- Se replie en poche de voyage

173,99 \$



NOIR
P à 3TG | 2862563

BLEU
P à 3TG | 2862564

BLOUSON À COUILLE SOUPLE

BLOUSON POLYVALENT DE POIDS LÉGER QUI EST PARFAIT POUR UN PORT QUOTIDIEN

- Blouson style décontracté intégrant des caractéristiques robustes et qui gardent au chaud
- Le traitement déperlant durable (DWR) empêche la saturation en eau de l'extérieur du blouson.
- Doublé d'un molleton doux de 280 g procurant de la chaleur
- Capuchon amovible et aération aux aisselles
- Trois poches extérieures et une poche de poitrine intérieure

161,99 \$



VERT RAYONNANT
P à 3TG | 2833042

NOIR/GRIS
P à 3TG | 2862458

COUCHE INTERMÉDIAIRE TITAN

COUCHE INTERMÉDIAIRE EXTRÊMEMENT CHAUDE MAIS RESPIRANTE, PARFAITE POUR LA CONDUITE

- Chandail côtelé Polartec® Thermal Pro® de 319 g qui fournit une chaleur exceptionnelle.
- Matériau respirant qui repousse la sueur vers la surface extérieure.
- Couche en nylon confortable et légère

111,99 \$



CHANDAIL À CAPUCHON ESSENTIEL

68,99 \$
Noir | P à 3TG | 2833095
Gris | P à 3TG | 2833096



CHANDAIL À CAPUCHON JOURNEY

86,99 \$
Vert rayonnant | P à 3TG | 2833098
Noir | P à 3TG | 2862515
Bleu | P à 3TG | 2862516



CHANDAIL À CAPUCHON TECH AVEC FERMETURE À GLISSIÈRE INTÉGRALE

80,99 \$
Noir | P à 3TG | 2833097
Bordeaux | P à 3TG | 2861509
Gris | P à 3TG | 2861508



CHANDAIL À CAPUCHON À ICÔNE

68,99 \$
Gris | P à 3TG | 2833099
Blanc | P à 3TG | 2862512



ADVENTURE CREW

62,99 \$
Noir/vert rayonnant | P à 3TG | 2833100
Vert | P à 3TG | 2833101
Rose poussiéreux | P à 3TG | 2862513
Noir | P à 3TG | 2862514



MANCHES LONGUES ADVENTURE

37,99 \$
Gris | P à 3TG | 2833107
Bleu marine | P à 3TG | 2833108



DÉBARDEUR DE BASE

25,99 \$
Noir | P à 3TG | 2833161
Gris | P à 3TG | 2833160



T-SHIRT À DRAPEAU

30,99 \$
Gris | P à 3TG | 2833163
Blanc | P à 3TG | 2833162



T-SHIRT ADVENTURE

30,99 \$
Rose | P à 3TG | 2833104
Noir givré | P à 3TG | 2862628
Sarcelle | P à 3TG | 2862629

> MAISON ET PIÈCES DE COLLECTION



HORLOGE STYLE RÉTRO
12 po | 2868662 | **39,99 \$**

NOUVEAU
ENSEIGNE À DÉL POLARIS
31,5 x 6,5 po | 2862736 | **339,99 \$**

ENSEIGNE EN ALUMINIUM
22 po | 2860867 | **168,99 \$**

ENSEIGNE EN BOIS
24 x 10,5 po | 2860866 | **97,99 \$**



VERRE DE STYLE RÉTRO (ENSEMBLE DE 2)
2866265 | **19,99 \$**



TASSE DE CAMPING DE 12 oz
2861612 | **39,99 \$**



BOUTEILLE D'EAU DE 23 oz
2862685 | **30,99 \$**



SOUS-VERRES EN BOIS
2860869 | **32,99 \$**



TASSE FEU DE CAMP DE 15 oz
2861613 | **26,99 \$**



PORTE-BOISSON ISOTHERME DE PREMIÈRE QUALITÉ
2860829 | **10,99 \$**



CHAÎNE PORTE-CLÉS BOUCLE EN CUIR
2861615 | **19,99 \$**



CHAÎNE PORTE-CLÉS
2861614 | **8,99 \$**



CHAISE BERÇANTE KICKBACK
2862626 | **68,00 \$**



CHAISE BERÇANTE FREESTYLE
2862625 | **81,00 \$**



CHAISE EASY
2862627 | **56,00 \$**



CHAISE QUICK-E-SEAT
2862624 | **43,00 \$**



TABLE PLIABLE
2861620 | **66,99 \$**



BAC À DÉCHETS ESCAMOTABLE
2861622 | **24,99 \$**



FLASQUE
2860812 | **32,99 \$**



JEU DE CARTES
2860816 | **19,99 \$**



COUVRE-BARRE D'ATTELAGE
2861623 | **43,99 \$**



SUPPORT POUR PLAQUE D'IMMATRICULATION
2862687 | **26,29 \$**



ENSEIGNE DE STATIONNEMENT POLARIS
2869934 | **24,99 \$**



FANION POLARIS
3 x 5 pi | 2869928 | **30,99 \$**



POUR EN APPRENDRE PLUS SUR NOTRE GAMME DE SACS OGIO®, VISITEZ RZR.POLARIS.COM/OGIOLUGGAGE



VÊTEMENTS

CHAUSSETTES ET GANTS ET VÊTEMENTS CHAUFFANTS

CASQUES ET LUNETTES PROTECTRICES

VÊTEMENTS RZR

VÊTEMENTS POUR HOMMES

CASQUETTES DE BASEBALL

VÊTEMENTS À MOTIF CAMOUFLAGE

VÊTEMENTS POUR FEMMES

MAISON ET PIÈCES DE COLLECTION

#RZRLife

FAITES L'EXPÉRIENCE DU
STYLE DE VIE. JOIGNEZ-VOUS
À LA COMMUNAUTÉ.

POLARIS.COM/RZRLife



GUIDE DES CONDUCTEURS ULTIME



Consultez la série « Riders Guide »
(guide des conducteurs) dans la liste
de lecture « Terrain Riding Tips »
(conseils de conduite en terrain difficile)
sur [YouTube.com/YourPolarisRZR](https://www.youtube.com/YourPolarisRZR).

CONSULTEZ LES GUIDES DES CONDUCTEURS ULTIMES ET MAGASINEZ À
[POLARIS.COM/RZRdune](https://www.polaris.com/RZRdune) ET [POLARIS.COM/RZRRock](https://www.polaris.com/RZRRock)

DUNES

ÉCLAIRAGE	P. 58
HARNAIS DE SÉCURITÉ À 4 POINTS SUB ZERO POUR LE RZR	P. 88
ROUES ET PNEUS PRO ARMOR	P. 68
TOITS	P. 36
PORTIÈRES	P. 35

Jetez un coup d'œil aux accessoires
que la coureuse de RZR Shelby
Anderson recommande pour
améliorer votre conduite, obtenez
des conseils concernant la sécurité
et les situations à surveiller
durant la conduite sur les terrains
sablonneux.



« Riders Guide: Dune Riding » (guide
des conducteurs : dans les dunes)

BOUE

ROUES ET PNEUS PRO ARMOR	P. 68
TREUIL ET RÉTROVISEURS	P. 28
PORTIÈRES	P. 21
TOITS	P. 20
ÉCLAIRAGE	P. 24
AUDIO	P. 16
RANGEMENT/GLACIÈRES	P. 26

Apprenez tout ce
qu'il faut savoir sur la
conduite dans la boue de
Scott Smith, Fondateur
de High Lifter®.



« Riders Guide: Mud Riding »
(guide des conducteurs :
dans la boue)

ROCHES

ROUES ET PNEUS PRO ARMOR	P. 68
PROTECTION DU VÉHICULE	P. 36
TREUILS	P. 90
RÉTROVISEURS	P. 39
RIDE COMMAND	P. 64

Obtenez des conseils
pour la conduite dans les
formations rocheuses de la
part de Mitch Guthrie Jr.,
le champion de VUTT King
of Hammers® 2018 et 2019.



« Riders Guide: Rock Crawling »
(guide des conducteurs :
dans les formations rocheuses)

Avertissement : La conduite des véhicules hors route Polaris peut être dangereuse et ceux-ci ne sont pas conçus pour utilisation sur la route. Le conducteur doit être âgé d'au moins 16 ans et être titulaire d'un permis de conduire valide. Tous les conducteurs et passagers doivent toujours porter un casque, une protection oculaire et des vêtements et des chaussures de protection. Veuillez lire, comprendre et suivre votre manuel d'utilisation. Conduisez en respectant les limites de vos propres capacités. Ne vous engagez jamais dans une conduite de cascade, acrobatique ou spectaculaire. Ne conduisez jamais sous l'effet de médicaments, de drogues ou de l'alcool. Les conducteurs et les passagers devraient suivre un cours de formation sur la sécurité. Pour de plus amples renseignements, composez le 1-800-342-3764.

À MOINS D'INDICATIONS CONTRAIRES, LES MARQUES DE COMMERCE SONT LA PROPRIÉTÉ DE POLARIS INDUSTRIES INC. 3M® et Thinsulate® sont les marques déposées de 3M Company. 509® est une marque déposée de Teton Outfitters, SARL. App Store® est une marque déposée d'Apple Inc. BatteryMINDer® est une marque déposée de VDC Electronics Inc. Bluetooth® est une marque déposée de Bluetooth Sig, Inc. Caliber® est une marque déposée de Caliber Products Inc. Facebook™ est une marque de service de Facebook, Inc. FOX® est une marque déposée de Fox Factory Inc. Fidlock® est une marque déposée de Fidlock GmbH. Google Play™ et YouTube® sont des marques déposées de GOOGLE SARL. GoPro® est une marque déposée de GoPro Inc. High Lifter® est une marque déposée de NIVEL PARTS & MANUFACTURING CO, SARL. Instagram™ est une marque de service d'Instagram, SARL. KING OF THE HAMMERS® est une marque déposée de Hammering Productions, Inc. KLIM® est une marque déposée de Teton Outfitters, SARL. MB Quart® est une marque déposée de Maxsonics SARL. MORFLEX® est une marque déposée de FNA Group, Inc. NOCO Genius® est une marque déposée de The Noco Company. OGIO® est une marque déposée d'Ogio International, Inc. Pandora® est une marque déposée de Pandora Media, SARL. Polartec® est une marque déposée de MMI-IPCO, SARL. Proline Wraps® est une marque déposée de Andrew Madrid. RIGID® est une marque de commerce de JST Performance, SARL. s/n Rigid Industries, SARL. Rockford Fosgate® est une marque déposée de Rockford Corporation. S&B® est une marque déposée de S&B Filters, Inc. SMART BOARD® est une marque déposée de SMART TECHNOLOGIES ULC UNLIMITED LIABILITY CORPORATION CANADA. Sparco® est une marque déposée de Sparco S.P.A. TEKVEST® est une marque déposée de 1181676 ONTARIO INC. The Mint 400® est une marque déposée de THE MINT 400 CORPORATION. Tiger Drylac® est une marque déposée de TIGER COATINGS GMBH & CO. Twitter® est une marque déposée de Twitter, Inc. Velcro® est une marque déposée de VELCRO IP HOLDINGS SARL. WALKER EVANS RACING® est une marque déposée de Wiker Evans Enterprises Incorporated. Yeti® est une marque déposée de Yeti Coolers, SARL. YKK® est une marque déposée de YKK Corporation. Les prix, la compatibilité et les disponibilités sont sujets à modification à tout moment. DROIT D'AUTEUR © 2022 POLARIS INDUSTRIES INC. TOUS DROITS RÉSERVÉS.

LA RANDONNÉE DE VOTRE VIE

VIVEZ LA MEILLEURE EXPÉRIENCE DE PROPRIÉTAIRE QUI SOIT

Nous avons pour objectif de faciliter chacun des aspects de votre expérience de propriétaire. Connectez-vous pour accéder à tout ce dont vous avez besoin, à nos offres exclusives et bien plus encore.

[OFFROAD.POLARIS.COM/ACCOUNT](https://offroad.polaris.com/account)



MON GARAGE

- Profil du véhicule et renseignements sur les accessoires
- Programmes d'entretien
- Fixer un rendez-vous d'entretien
- Manuels et informations relatives aux garanties



MES RANDONNÉES ET MA COMMUNAUTÉ

- Mes randonnées enregistrées
- Mes trajets et points d'intérêts
- Activités et événements de ma communauté
- Explorez Polaris Adventures



MON MAGASINAGE

- Accessoires recommandés
- Historique des achats
- Mon concessionnaire
- Accès à des experts Polaris



CONNECTEZ-VOUS EN LIGNE
RECHERCHEZ « PolarisRZR »



FABRIQUEZ VOTRE PROPRE RZR.

1 CHOISISSEZ UN MODÈLE.

2 CHOISISSEZ LA VERSION.

3 CHOISISSEZ LA COULEUR.

4 CHOISISSEZ LES ACCESSOIRES.



VISITEZ [POLARIS.COM/RZR](https://polaris.com/rzr)

POUR VOIR VOTRE NOUVEAU VÉHICULE, AINSI QUE LES OPTIONS ET ACCESSOIRES DISPONIBLES, SOUS TOUS SES ANGLES!

POLARIS

Pensez plein air

ACC VÉT RZR AM 2023 FR - OCT '22