



POLARIS SPORTSMAN

2023

ACCESSOIRES,
GARAGE ET
VÊTEMENTS

VERSION FRANÇAISE - CANADA

TRACEZ VOTRE PROPRE PARCOURS



Le Sportsman est le VTT qui a défini l'industrie en combinant son fonctionnement doux légendaire, sa polyvalence irréprensible et sa facilité d'utilisation que la concurrence n'arrive pas à égaler; cela explique pourquoi il est le choix prisé par un plus grand nombre de propriétaires de VTT. Qu'il s'agisse de conquérir des sentiers, de travailler dans les champs ou de découvrir des régions sauvages à la recherche du parfait gibier, chaque Sportsman est à l'origine d'une anecdote.

GAMME

DÉCOUVREZ LA GAMME COMPLÈTE À [POLARIS.COM/SPORTSMAN](https://www.polaris.com/sportsman).

450 / 570

P. 12

RÉCRÉATIF ET UTILITAIRE



SPORTSMAN 450 HO
(EPS, UTILITY)



SPORTSMAN 570 EPS
(EPS, PREMIUM, TRAIL)

TOURISME

TRAVAIL



SPORTSMAN TOURING 570
(EPS, PREMIUM)



SPORTSMAN
570 6x6

850 / XP 1000 / XP 1000 S

P. 22

RÉCRÉATIF ET UTILITAIRE



SPORTSMAN 850
(PREMIUM, ULTIMATE TRAIL)



SPORTSMAN XP 1000
ULTIMATE TRAIL

TOURISME



SPORTSMAN
TOURING 850



SPORTSMAN TOURING
XP 1000 TRAIL

SCRAMBLER 850 / XP 1000 S

P. 30

PERFORMANCE SPORT



SCRAMBLER 850



SCRAMBLER XP 1000 S



SPORTSMAN XP 1000 S

JEUNES

P. 32



OUTLAW 70 EFI

CONTENU

TECHNOLOGIE CONNECTÉE 6

TREUILS 10

450 / 570 12

TREUILS, PROTECTION ET PORTE-BAGAGES 14

CONFORT, AUDIO ET RANGEMENT 16

PARE-BRISE 18

570 6X6, 570 TOURING ET 570 X2 20

850 / XP 1000 / XP 1000 S 22

TREUILS, PORTE-BAGAGES ET PROTECTION 24

ENTREPOSAGE, AUDIO ET CONFORT 26

PARE-BRISE 28

SCRAMBLER 850 / XP 1000 S 30

JEUNES 32

ACCESSOIRES COMMUNS 34

SYSTÈMES DE CHASSE-NEIGE GLACIER 34

CHENILLES 36

ROUES ET PNEUS 38

ÉCLAIRAGE 44

CHASSE 46

GLACIÈRES NORTHSTAR DE POLARIS 48

PIÈCES ET GARAGE 50

ENTRETIEN 50

HUILES ET LUBRIFIANTS 52

LIQUIDES D'ENTRETIEN 54

ACCESSOIRES DE GARAGE ET CHARGEURS DE BATTERIE 56

PIÈCES HD 58

PIÈCES DE RECHANGE 60

SCCELLANT POUR PNEU ET REMORQUAGE 62

POLARIS POWER 64

VÊTEMENTS 70

CHANDAILS ET GANTS ET VÊTEMENTS CHAUFFANTS 72

CASQUES ET LUNETTES PROTECTRICES 74

VÊTEMENTS POUR HOMMES 76

CASQUETTES DE BASEBALL 80

VÊTEMENTS À MOTIF CAMOUFLAGE 81

VÊTEMENTS POUR FEMMES 82

MAISON ET PIÈCES DE COLLECTION 84

MAGASINEZ TOUS LES ACCESSOIRES
SPORTSMAN SUR
[POLARIS.COM/SHOPSPORTSMAN](https://www.polaris.com/shopsportsman).

MAINTENEZ VOS
NORMES ÉLEVÉES.
COMME NOUS.

CONÇUS par ceux qui ont conçu votre véhicule.



TESTÉS à fond sur le terrain pour une conduite en confiance à 100%.



FIABLES 65 ans de métier. Le n°1 des véhicules hors route.

ACCESSOIRES DOTÉS DE



DE GARANTIE



NOUS IMPOSONS LES MÊMES NORMES À NOS PARTENAIRES.



ROUES, PNEUS ET ÉCLAIRAGE CONÇUS DE CONCERT AVEC POLARIS POUR MAXIMISER LA PERFORMANCE
P. 38, 45



UN LEADER MONDIAL D'INNOVATION AUDIO, DE CONCEPTION ET DE TECHNOLOGIE
P. 17, 27



DES PRODUITS TELLEMENT EXCELLENTS QU'ON LES REMPLACE OU LES RÉPARE À VIE
P. 44



NOUS FABRIQUONS DES PRODUITS POUR LES SPORTIFS PASSIONNÉS DEPUIS 1943
P. 46



BLOC-INSTRUMENTS NUMÉRIQUE POUR LES CONDUCTEURS DE SPORTS MOTORISÉS
P. 7

CONÇU POUR EN FAIRE PLUS

S'assurer que les accessoires Polaris Engineered Accessories conviennent et soient parfaitement adaptés à votre véhicule constitue la phase la plus importante du processus de test et de validation. Grâce à une intégration transparente, vous pouvez être certain que tous les accessoires Polaris que vous installerez amélioreront votre interaction au-delà de vos attentes.

POLARIS
ENGINEERED

LOCK & RIDE®

POLYVALENCE POUR LA CHARGE

Des emplacements de montage Lock & Ride permettent une personnalisation presque illimitée pour vous laisser travailler comme vous l'entendez.

P.17, 26

POLARIS RIDECOMMAND

PLANIFIEZ. SUIVEZ. PARTAGEZ. CONNECTEZ-VOUS.

Partez en toute confiance et laissez-vous guider par cette technologie exclusive à l'industrie avec l'application Polaris, alimentée par RIDE COMMAND.

P.6



PRO SÉRIE ROBUSTE PRO

TREUILS

SUPPORT DE TREUIL INTÉGRÉ ET PRÉCÂBLÉ

Des emplacements de montage désignés et des contacteurs précâblés assurent un ajustement parfait et sont l'endroit le plus robuste pour fixer le treuil Polaris Engineered; le treuil le plus fiable pour votre Sportsman. Grâce au câblage intégré dans le véhicule, il n'aura jamais été aussi simple d'installer un treuil Sportsman.

P.10

SYSTÈME DE CHASSE-NEIGE

GLACIER®

SUPPORT DE CHASSE-NEIGE INTÉGRÉ

Les points d'attache du système de chasse-neige Glacier sont installés directement en usine et tirent profit du concept innovateur d'installation à contact rapide.

P.34

TECHNOLOGIE CONNECTÉE

REHAUSSEZ VOTRE EXPÉRIENCE DE CONDUITE.



POLARIS RIDECOMMAND POLARIS RIDECOMMAND+

	POLARIS RIDECOMMAND	POLARIS RIDECOMMAND+
PROPRIÉTÉ DU VÉHICULE	GARAGE	✓
	STATUT DE LA GARANTIE	✓
	SUIVI DE L'ENTRETIEN	✓
	DIAGNOSTIC DE PROBLÈME	✓
	ÉTAT DE SANTÉ DU VÉHICULE	✓
FONCTIONS POUR LA CONDUITE	COMMUNAUTÉ	✓
	PARTAGE DE CONTENU	✓
	PLANIFICATION DE RANDONNÉE	✓
	POINTS DE CHEMINEMENT	✓
	RIDE TRACKING	✓
	RIDE TRACKING+	✓
	GROUP RIDE	✓
SÉCURITÉ	REPÉRAGE DU VÉHICULE	✓
	ALERTES D'EMPLACEMENTS	✓
	ALERTE D'ACCROCHAGE	✓

POLARIS RIDECOMMAND

PLANIFIEZ VOTRE RANDONNÉE

Planifiez une randonnée légendaire avec des arrêts sur le parcours et modifiez le trajet pour profiter pleinement de l'itinéraire ou suivez les directions détaillées. Vous pouvez même partager votre itinéraire planifié avec des amis.

SUIVEZ LE GROUPE

La fonction Group Ride (randonnée de groupe) vous permet de rouler à votre propre vitesse tout en gardant les autres pilotes en vue sur votre écran cartographique, même si votre groupe est séparé. Les randonnées sont faites pour être partagées.

TRAVAILLEZ PLUS INTELLIGEMMENT

Le mode chasse-neige soulève et abaisse automatiquement la lame en fonction de la sélection du rapport.

DÉCOUVREZ DE NOUVEAUX SENTIERS

Avec plus de 1 600 000 km (1 000 000 mi) de sentiers accessibles sans connexion, vous aurez la confiance pour vous aventurer plus loin, que vous disposiez d'une connexion cellulaire ou non.

OFFERT SUR LES MODÈLES ÉDITION RIDE COMMAND ET EN TANT QU'ACCESSOIRE

AFFICHAGE DE 7 po ALIMENTÉ PAR RIDE COMMAND*

- Écran tactile et lumineux de 7 po, visible dans toutes les conditions.
- **Une expérience auditive personnalisée** Jumelez facilement votre écran au moyen de la connectivité Bluetooth* pour diffuser de la musique en continu et rester connecté grâce aux alertes d'appel et de message texte. Ajoutez le coffre de rangement audio arrière Lock & Ride pour diffuser de la musique en continu. (Requiert un coffre de rangement audio arrière Lock & Ride et un faisceau d'alimentation arrière.)
- **Le seul mode de chasse-neige de l'industrie** Pour déblayer plus rapidement et plus facilement. Le chasse-neige s'abaisse automatiquement lors d'un passage en gamme de vitesse basse et se soulève lors d'un passage en marche arrière. (Requiert un treuil Polaris avec la technologie d'arrêt automatique et une corde synthétique. Apprenez-en plus à la page 10.)
- **Trousse de montage d'affichage de 7 po comprise** Comprend les faisceaux de fils et composants accessoires requis. Comprend des communications de véhicule à véhicule et une antenne du système de navigation.

* 2889455 • 1 934,99 \$

SPORTSMAN 450/570 2022 ET 2023, SPORTSMAN 850/1000 2022 ET 2023

POUR EN SAVOIR PLUS ET POUR
TÉLÉCHARGER DES RESSOURCES, ALLEZ À
RIDECOMMAND.POLARIS.COM



POLARIS VOICI RIDECOMMAND+

LA TOUTE DERNIÈRE TECHNOLOGIE CELLULAIRE EN TÊTE D'INDUSTRIE POUR VOUS PERMETTRE DE VOUS CONNECTER À VOTRE VÉHICULE

Repérez votre véhicule et obtenez son état de santé depuis la paume de votre main. Mises à jour par liaison radio et ajout de nouvelles fonctions.

NOUVEAU PRISE** DISPONIBLE SUR LES MODÈLES 2023 SÉLECTIONNÉS

- **Repérage de véhicule** Il situe exactement votre véhicule en tout temps, qu'il soit sur votre propriété ou non. À l'aide de l'application Polaris optimisée par RIDE COMMAND, le repérage de véhicule vous offre la tranquillité d'esprit en sachant que vous pourrez retrouver votre véhicule.
- **Santé du véhicule** Avant de partir, connectez-vous sur l'application Polaris pour vérifier à distance l'état de votre véhicule en fonction de la journée que vous avez planifiée. Surveillez l'état de la batterie ou le niveau d'essence, l'autonomie estimée et le statut du changement d'huile pour commencer la journée en confiance.
- **Alerte de mouvement À venir prochainement!** Protégez votre investissement en le tenant à l'œil en tout temps. Recevez une notification si votre véhicule a été accroché ou s'il a été déplacé par rapport à sa dernière position et suivez-le.
- **Suivi de randonnée+ À venir prochainement!** Suivez automatiquement sur la carte les détails de votre entière randonnée, incluant l'itinéraire, la vitesse moyenne, le temps écoulé, les changements d'altitude et plus encore. Vous pouvez même enregistrer les randonnées suivies et retourner à vos endroits préférés ou les partager avec vos amis.

» PRISE • 2890038 • 383,99 \$

SPORTSMAN 450/570 2023, SPORTSMAN 850/1000 2023, SPORTSMAN XP 1000 2023

» TROUSSE D'INSTALLATION • 2889534 • 50,99 \$

SPORTSMAN 570 ÉDITION RIDE COMMAND 2023, SPORTSMAN 570 UTILITY HD 2023, SPORTSMAN 570 EPS 2023, SPORTSMAN 570 PREMIUM EPS 2023, SPORTSMAN 570 TRAIL 2023
REQUIS EN SUPPLÉMENT DE 2890038

» TROUSSE D'INSTALLATION • 2889535 • 50,99 \$

SPORTSMAN XP 1000 2023, SPORTSMAN 850 2023
REQUIS EN SUPPLÉMENT DE 2890038

» TROUSSE D'INSTALLATION • 2889615 • 89,99 \$

SPORTSMAN 450/570 2023
REQUIS EN SUPPLÉMENT DE 2890038

** Communiquez avec votre concessionnaire local pour vérifier la disponibilité.

TRAIL TECH



POUR EN SAVOIR PLUS, VISITEZ
TRAILTECH.NET

TROUSSE VOYAGER PRO, VTT

- Écran tactile et lumineux de 4 po, visible dans toutes les conditions
- Compatible avec RIDE COMMAND.
- **Cartes préchargées** L'écran cartographique comprend des cartes de base, des lignes topographiques, l'estompage et des sentiers sélectionnés. Enregistrez ou chargez des données de sentier GPS ou des régions de conduite et transférez-les à un ordinateur.
- **Suivi des amis** Suivez jusqu'à 20 membres d'un groupe, peu importe le type de véhicule qu'ils conduisent.
- **Compatibilité Bluetooth*** La compatibilité Bluetooth* permet le contrôle d'interphone, de téléphone et de média. Écoutez des chansons sur votre téléphone ou une carte MicroSD avec un casque d'écoute, un haut-parleur ou un interphone Bluetooth*. Deux téléphones ou deux casques d'écoute peuvent être jumelés en même temps.

» TROUSSES SPÉCIFIQUES AU MODÈLE • 839,99 \$

DISPONIBLE CHEZ VOTRE CONCESSIONNAIRE LOCAL OU EN LIGNE AU TRAILTECH.NET

INTÉGRATION SUPÉRIEURE

POLARIS
ENGINEERED

À sa sortie de l'usine, votre véhicule est conçu pour l'utilisation facile d'accessoires essentiels comme les treuils et les chasse-neiges jour après jour. Les supports de montage sont intégrés au pare-chocs surdimensionné installé en usine et le câblage est acheminé de manière sécuritaire et appropriée. Lorsqu'il est question du Sportsman, les accessoires Polaris Engineered Accessories facilitent les choses pour que vous puissiez abattre plus de travail.

TREUILS POLARIS ENGINEERED

- ✓ Testés sur plus de 1 200 tractions à charge maximale, ils fonctionnent quand vous en avez besoin.
- ✓ Fabriqués pour l'hiver, ils supportent des températures de -20 °F.
- ✓ **Châssis précâblé**
Le câblage installé en usine facilite l'installation des commandes. Installez le treuil, connectez les fils et assurez-vous que tout le filage est acheminé de manière sécuritaire et appropriée.
- ✓ **Aucun besoin de couper les panneaux**
- ✓ **Moteur étanche et engrenages robustes qui peuvent fonctionner même en étant complètement submergés sous l'eau.**
- ✓ **Testés et approuvés par des militaires**

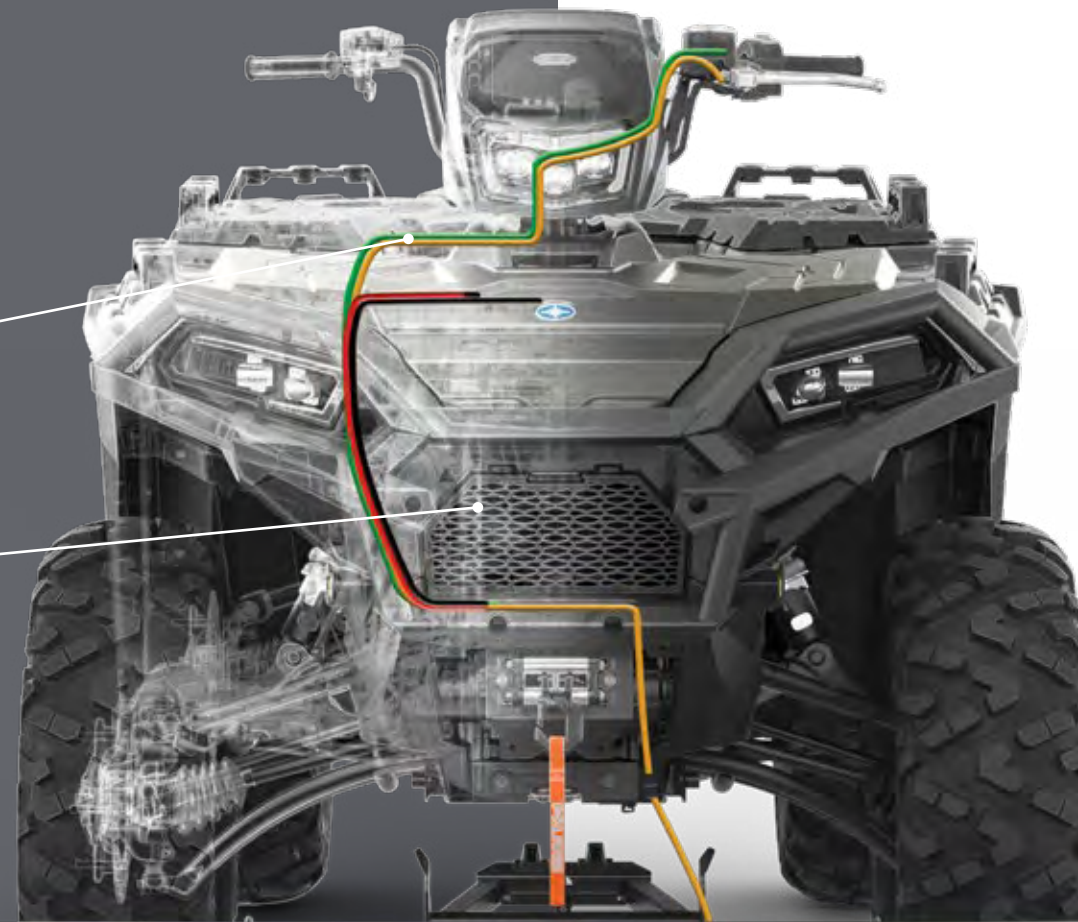

APPRENEZ-EN DAVANTAGE SUR LES
TREUILS POLARIS ENGINEERED.
CONSULTEZ LA PAGE 10.

SYSTÈME DE CHASSE-NEIGE

GLACIER

- ✓ **Installez et démontez facilement le système de chasse-neige de votre Sportsman.**
- ✓ **Aucune réduction de la garde au sol d'usine pendant que la lame de chasse-neige n'est pas utilisée.**
- ✓ **Aucun besoin de se glisser sous le véhicule pour détacher la lame de chasse-neige du véhicule.**
- ✓ **Aucun besoin de modifier le plastique pour installer l'ensemble de chasse-neige ou le treuil.**

APPRENEZ-EN PLUS SUR LE SYSTÈME
DE CHASSE-NEIGE GLACIER.
CONSULTEZ LA PAGE 34.

TREUILS



AJOUTEZ UN CHASSE-NEIGE.
P. 34

FIABLES. ROBUSTES. FABRIQUÉS POUR UNE UTILISATION HORS ROUTE.

Les treuils Polaris Engineered sont conçus pour vous aider à effectuer des travaux parfaitement et plus rapidement et à parer à toute éventualité.

POURQUOI POLARIS?

Les véhicules hors route Polaris sont conçus avec du câblage et des emplacements de montage désignés pour permettre une installation aisée des treuils Polaris Engineered.



TESTÉS AVEC PLUS DE 1 200 TRACIONS À CHARGÉ MAXIMALE



FABRIQUÉS POUR SUPPORTER DES TEMPÉRATURES DE -20 °F



PEUVENT FONCTIONNER ENTièrement SUBMERGÉS



TESTÉS ET APPROUVÉS PAR DES MILITAIRES

PIÈCE DE RECHANGE



CÂBLE D'ACIER DE RECHANGE

- Série de treuils 2 500 – 50 pi
- » 2878890 • 59,99 \$



SANGLE DE RÉCUPÉRATION

- 2 po x 30 pi (18 000 lb)
- Comprend un sac fourre-tout.
- » 2884033 • 79,99 \$

CARACTÉRISTIQUES ET AVANTAGES

TOUS LES TREUILS POLARIS ENGINEERED SONT MUNIS DE :

- 1 AN DE GARANTIE**
- ✓ CÂBLAGE INTÉGRÉ, SUPPORT, PRÉASSEMBLÉ
- ✓ CROCHET AVEC SANGLE
- ✓ ENGRENAGES EN ACIER COUPÉ ET TRANSMISSION SCELLÉE
- ✓ MOTEUR ÉLECTRIQUE SCELLÉ À AIMANTS PERMANENTS



ENROULEMENT DE LA CORDE 5X PLUS RAPIDE

Enroule les câbles cinq fois plus rapidement que le mode standard des autres treuils de Polaris. Repartez en randonnée ou effectuez vos tâches plus rapidement.

- Réglez la molette du treuil à N (point mort) pour dégager manuellement la corde en la tirant et fixez le crochet à votre point d'ancrage.
- Réglez la molette du treuil à L (gamme basse) pour une traction maximale pendant que vous utilisez le treuil pour tirer votre charge.
- Réglez la molette du treuil à H (gamme haute) pour enrouler la corde cinq fois plus rapidement avec la fonction d'enroulement de la corde rapide.



TECHNOLOGIE D'ARRÊT AUTOMATIQUE (AUTO)

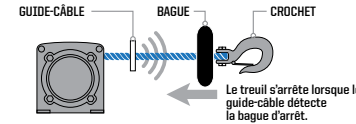

Le treuil s'arrête lorsque le guide-câble détecte la bague d'arrêt.

La technologie d'arrêt automatique protège votre treuil et en prolonge la durée utile en l'arrêtant automatiquement en fin de portée pour prévenir un surenroulement. Lors du déblaiement, il empêche que le cadre de montage pour chasse-neige ne gauchisse en arrêtant le treuil une fois la lame soulevée.



CORDE SYNTHÉTIQUE DE QUALITÉ SUPÉRIEURE

Grâce à sa conception à la fois légère mais extrêmement solide et à sa flexibilité accrue, cette corde synthétique de 50 pi est facile à manier et peut résister à tout type de travaux.



TÉLÉCOMMANDE SANS FIL

Cette télécommande pratique commande sans fil votre treuil Polaris jusqu'à une distance de 50 pi du véhicule. Utilisez votre treuil de façon sécuritaire à l'extérieur du véhicule sur un chantier ou un sentier.

MODÈLE	3 500 lb avec corde synthétique	3 500 lb avec corde synthétique	2 500 lb avec câble d'acier
450 HO 2021 À 2023 570 2021 À 2023	LES PLUS VENDUS 2884834 744,99 \$	LES PLUS VENDUS 2884833 639,99 \$	LES PLUS VENDUS 2884832 539,99 \$
450 HO 2016 À 2020 570 2014 À 2020 X2 570 2015 À 2021 TOURING 570 2014 À 2021 570 6X6 2017 À 2021		LES PLUS VENDUS 2880434 639,99 \$	LES PLUS VENDUS 2880432 539,99 \$
850 2012 À 2023 XP 1000 2015 À 2023 TOURING XP 1000 2015 À 2023 TOURING 850 2015 À 2023 SCRAMBLER 850 2014 À 2023	2889471 744,99 \$	2889470 639,99 \$	2889469 539,99 \$
SPORTSMAN XP 1000 S 2020 À 2023 SCRAMBLER XP 1000 S 2020 À 2023	2883580 744,99 \$		

PRO SÉRIE ROBUSTE PRO CARACTÉRISTIQUES HAUT DE GAMME

CONVIENT IDÉALEMENT AU DÉBLAIEMENT, AUX TRAVAUX EXIGEANTS À L'EXTÉRIEUR ET À LA CONDUITE SUR LES SENTIERS.



PRO SÉRIE ROBUSTE PRO

HO SÉRIE ROBUSTE

FABRIQUÉS POUR UNE UTILISATION HORS ROUTE CONVIENT IDÉALEMENT À LA CONDUITE HORS ROUTE OCCASIONNELLE.



HO SÉRIE ROBUSTE



NON DISPONIBLE

AJOUTEZ LA TECHNOLOGIE D'ARRÊT AUTOMATIQUE.



2881693 • 144,99 \$
Corde synthétique requise compatible avec les treuils : 2880434, 2880432



2889253 • 144,99 \$
Corde synthétique requise compatible avec les treuils : 2884832, 2884833, 2889469, 2889470



LES PLUS VENDUS
AJOUTEZ UNE CORDE SYNTHÉTIQUE.
2878888 • 109,99 \$



AJOUTEZ UNE TÉLÉCOMMANDE SANS FIL POUR TREUIL.

2879316 • 184,99 \$



INDISPENSABLES POUR LE CONFORT

DOMINEZ LES SENTIERS en combinant le confort ultime et le style grâce à nos accessoires pensés spécifiquement pour les sentiers. Profitez pleinement de votre Sportsman avec cette collection d'accessoires afin de prolonger votre journée sur les sentiers.

Treuil Pro HD Polaris de 3 500 lb	P. 14	Trousse de phare à DÉL	P. 16	Ensemble de roues et de pneus Pro Armor : Dual Threat/4202	P. 43
Pare-broussailles de sentier	P. 14	Faisceau d'alimentation arrière	P. 16	Écrous de roue	P. 43
Pare-broussailles arrière	P. 14	LOCK & RIDE Coffre de rangement audio arrière	P. 17	Feu de conduite à DÉL série D RIGID®	P. 44
Rallonge verticale de porte-bagages arrière	P. 15	Télécommande du coffre de rangement audio	P. 17	Faisceau de barre d'éclairage	P. 45
Coquilles de poignée	P. 16	Sac d'appoint	P. 17	Faisceau en Y pour DÉL	P. 45
Support de coquille de poignée	P. 16	Sac pour garde-boue	P. 17		



CHASSEUR

FAITES DE VOTRE SPORTSMAN VOTRE NOUVEAU COMPAGNON DE CHASSE PRÉFÉRÉ.

Naviguez les sentiers et les terrains accidentés tout en sachant que votre équipement de chasse est bien fixé en place. Notre collection inégalée d'accessoires de chasse vous donne encore plus de raisons de partir en randonnée – et d'en profiter plus longtemps.

Treuil HD Polaris de 3 500 lb	P. 14	LOCK & RIDE Pare-brise pleine hauteur	P. 18	Faisceau de barre d'éclairage	P. 45
Pare-broussailles avant HD avec attelage	P. 14	Ensemble de roues et de pneus Pro Armor : Mud XC/4205	P. 43	Étui à fusil rigide Gun Boot L	P. 46
Rallonge verticale de porte-bagages arrière	P. 15	Écrous de roue	P. 43	Support à verrouillage automatique Stronghold	P. 46
Trousse de chauffe-mains et chauffe-pouces	P. 16	Faisceau combo à DÉL série SR RIGID® de 10 po	P. 45	LOCK & RIDE Support Rhino Grip Pro	P. 47

TRAVAILLEZ FORT ET ABATTEZ LE TRAVAIL avec les accessoires Polaris Engineered Accessories. Trouvez tout ce dont vous avez besoin pour équiper votre partenaire de confiance pour la tâche à effectuer.



TRAVAILLEUR

DOMINEZ LES TÂCHES LES PLUS EXIGEANTES À L'EXTÉRIEUR

grâce aux capacités de votre Sportsman. Transportez vos outils, votre équipement, et bien plus avec des accessoires conçus spécifiquement pour vos besoins utilitaires et pour vous aider à faire le travail sur votre propriété, votre ferme ou votre ranch.

Treuil HD Polaris de 2 500 lb	P. 14	Rallonge verticale de porte-bagages arrière	P. 15	LOCK & RIDE Coffre de rangement ouvert	P. 17
Pare-broussailles arrière	P. 14	Porte-bagages utilitaire avant	P. 15	LOCK & RIDE Pare-brise mi-hauteur	P. 18
Pare-broussailles avant HD avec attelage	P. 14	Porte-bagages utilitaire arrière	P. 15	Ensemble de roues et de pneus Pro Armor : Harvester/4204	P. 43
Protection de carrosserie	P. 15	Faisceau d'alimentation arrière	P. 15	Écrous de roue	P. 43



HIVER

ABATTEZ PLUS DE TRAVAIL avec votre Sportsman, peu importe la saison. Dominez les tâches hivernales les plus ardues avec nos accessoires d'hiver et maximisez votre confort en déblayant plus de neige par temps froid.

Treuil Pro HD Polaris de 3 500 lb	P. 14	LOCK & RIDE Coffre de rangement arrière	P. 17	Lame de chasse-neige Glacier Pro – 66 po en poly	P. 35
Pare-broussailles avant HD avec attelage	P. 14	LOCK & RIDE Pare-brise pleine hauteur	P. 18	Faisceau combo à DÉL série SR RIGID® de 10 po	P. 45
Rallonge verticale de porte-bagages arrière	P. 15	Support de chasse-neige intégré Glacier	P. 35	Faisceau de barre d'éclairage	P. 45
Trousse de chauffe-mains et chauffe-pouces	P. 16	Cadre de montage pour chasse-neige en acier Glacier Pro pour VTT	P. 35		

SPORTSMAN 450 • 570



TREUILS

TREUIL PRO HD POLARIS DE 3 500 lb LES PLUS VENDUS

- Ajoute une puissance de traction de 3 500 lb avec la technologie d'arrêt automatique pour les applications de déblaiement.
- L'enroulement de la corde rapide récupère les câbles ouverts cinq fois plus rapidement que le mode standard des autres treuils de Polaris.

» 2884834 • 744,99 \$

SPORTSMAN 450/570 2021 À 2023



EN SAVOIR PLUS P. 10



TREUIL HD POLARIS DE 3 500 lb LES PLUS VENDUS

- Ajoute une puissance de traction de 3 500 lb avec une installation rapide et facile.
- Comprend tous les composants requis pour l'installation, y compris une corde synthétique très robuste de première qualité de 3/16 po et 50 pi.

» 2884833 • 639,99 \$

SPORTSMAN 450/570 2021 À 2023



TREUIL HD POLARIS DE 2 500 lb LES PLUS VENDUS

- Ajoute une puissance de traction de 2 500 lb avec une installation rapide et facile.
- Comprend tous les composants requis pour l'installation, y compris un câble d'acier très robuste de 3/16 po et 50 pi.

» 2884832 • 539,99 \$

SPORTSMAN 450/570 2021 À 2023



**AVEZ-VOUS BESOIN D'UN CHASSE-NEIGE?
CONSULTEZ LA PAGE 34.**

PROTECTION

PARE-BROUSSAILLES DE SENTIER LES PLUS VENDUS

- Procure une protection supérieure contre les broussailles et les débris.
- Possède des trous spécifiques pour une barre d'éclairage et est compatible avec un treuil et une protection de carrosserie.

» 2884844 • 269,99 \$

SPORTSMAN 450/570 2021 À 2023



PARE-BROUSSAILLES ARRIÈRE LES PLUS VENDUS

- Protège votre véhicule contre les broussailles, petites branches, roches et impacts légers avec des objets solides.
- Fabriqué de tubes en acier robuste de 1,25 po avec un fini noir mat.

» 2884847 • 254,99 \$

SPORTSMAN 450/570 2021 À 2023



PARE-BROUSSAILLES AVANT HD AVEC ATTELAGE

- Ajoute une protection robuste et une apparence personnalisée.
- Possède des trous spécifiques pour une barre d'éclairage et est compatible avec un treuil et une protection de carrosserie.
- Attelage récepteur avant standard pour une fonctionnalité accrue.

» 2884850 • 449,99 \$

SPORTSMAN 450/570 2021 À 2023



NOUVEAU PROTECTEURS DE SOUFFLETS

- Composés de polyéthylène haute densité (PEHD)
- Comprend deux protecteurs avant, un pour le côté gauche et un pour le côté droit
- Protègent les soufflets de joint homocinétique

» 2890059 • 128,99 \$

SPORTSMAN 450/570 2021 À 2023



PROTECTION DE CARROSSERIE

- Procure une protection supplémentaire à la carrosserie complète et aux ailes de votre VTT.

» 2884851 • 409,99 \$

SPORTSMAN 450/570 2021 À 2023

PARE-CHOC AVANT (2884850 OU 2884844) REQUIS POUR L'INSTALLATION
NE FONCTIONNE PAS AVEC LE SUPPORT À FUSIL À VERROUILLAGE AUTOMATIQUE
STRONGHOLD® DE KOLPIN (2884846)



PLAQUE DE PROTECTION

- Construite pour être robuste avec du polyéthylène haute densité (PEHD) de 10 mm d'épaisseur

» 2884852 • 539,99 \$

SPORTSMAN 450/570 2021 À 2023



PORTE-BAGAGES

NOUVEAU PORTE-BAGAGES

- Procure du rangement additionnel et une plate-forme solide pour attacher des articles à l'arrière de votre VTT
- Remplace votre pare-chocs arrière de série tout en augmentant la taille du porte-bagages de 33%
- Quantité de points d'arrimage presque illimitée
- Fini acier noir mat

» 2890037 • 639,99 \$

SPORTSMAN 450/570 2021 À 2023
NE FONCTIONNE PAS AVEC UN PARE-CHOC ARRIÈRE, IL SERT À TITRE DE PARE-CHOC ARRIÈRE ET DE PORTE-BAGAGES ARRIÈRE



RALLONGE VERTICALE DE PORTE-BAGAGES ARRIÈRE LES PLUS VENDUS

- Ajoute un périmètre de 3 po de hauteur autour du porte-bagages arrière pour garder l'équipement en sécurité et maximiser la capacité de chargement.
- Construction en acier durable qui fournit des dispositifs d'arrimage pour l'équipement non fixé
- Compatible avec les coffres de rangement et le porte-bagages utilitaire arrière

» 2884841 • 139,99 \$

SPORTSMAN 450/570 2021 À 2023



PORTE-BAGAGES UTILITAIRE AVANT LES PLUS VENDUS

- Support en acier tubulaire qui peut être fixé sur le porte-bagages en plastique avant pour offrir une protection et des points d'arrimage multiples
- Acier tubulaire noir mat de 3/4 po de diamètre

» 2884842 • 179,99 \$

SPORTSMAN 450/570 2021 À 2023, SAUF LES MODÈLES TOUR, 6X6 ET X2 DE 2021 ET ANTERIEURS
NE FONCTIONNE PAS AVEC LE SUPPORT À FUSIL À VERROUILLAGE AUTOMATIQUE STRONGHOLD® DE KOLPIN (2884846)



PORTE-BAGAGES UTILITAIRE ARRIÈRE LES PLUS VENDUS

- Remplace le porte-bagages en plastique arrière par un support en acier solide avec des points d'arrimage intégrés.
- Compatible avec tous les accessoires, rallonges verticales de porte-bagages et supports à fusil Lock & Ride

» 2884843 • 284,99 \$

SPORTSMAN 450/570 2021 À 2023



SPORTSMAN 450 • 570



CONFORT



COQUILLES DE POIGNÉE

<input type="checkbox"/> BLANC ÉCLATANT	2876883	59,99 \$
<input checked="" type="checkbox"/> NOIR <small>LES PLUS VENDUS</small>	2876846	59,99 \$
<input checked="" type="checkbox"/> ROUGE INDY	2876845	59,99 \$

• Le support de coquille de poignée (2889341) est requis lors de l'installation des coquilles de poignée Polaris.

• Non compatibles avec les pare-brise ou les rétroviseurs pour guidon

» 2889341 • SUPPORT • 44,99 \$
SPORTSMAN 450/570 2021 À 2023



TROUSSE DE CHAUFFE-MAINS ET CHAUFFE-POUCES LES PLUS VENDUS

• Fournit de la chaleur aux poignées et au papillon des gaz et s'installe facilement en la branchant dans le module.

• Comprend deux poignées chauffantes et un réchauffeur de papillon des gaz.

» 2885002 • 139,99 \$
SPORTSMAN 450/570 2021 À 2023



RÉTROVISEURS POUR GUIDON LES PLUS VENDUS

• Améliore la visibilité de ce qui se trouve derrière vous pour une sécurité accrue.

• Vendus par paire

• Non compatibles avec les pare-brise ou les coquilles de poignée

» 2877222 • 54,99 \$

SPORTSMAN 450/570 2021 À 2023



TROUSSE DE PHARE À DÉL

• Rehaussez vos phares standard et phares à nacelle avec des DÉL à l'aide de cette trousse de mise à niveau.

» 2884859 • 539,99 \$

SPORTSMAN 450/570 2021 À 2023



FAISCEAU D'ALIMENTATION ARRIÈRE

• Fournit une alimentation à l'arrière du VTT pour les accessoires électriques, incluant le coffre de rangement audio arrière.

» 2889070 • 109,99 \$

SPORTSMAN 450/570 2021 À 2023

AUDIO



LOCK & RIDE COFFRE DE RANGEMENT AUDIO ARRIÈRE

• Deux haut-parleurs de 6 po de Rockford Fosgate® avec connexion Bluetooth*

• Se fixe facilement avec Lock & Ride sur le porte-bagages arrière et est compatible avec les rallonges verticales de porte-bagages, le porte-bagages utilitaire et le support à fusil.

• Ayez l'esprit tranquille en sachant que vos haut-parleurs sont protégés dans un coffre avec un couvercle scellé.

• Faisceau de fils d'alimentation arrière requis pour l'installation (2889070)

» 2884856 • 814,99 \$

SPORTSMAN 450/570 2021 À 2023



TÉLÉCOMMANDE DU COFFRE DE RANGEMENT AUDIO

• Contrôlez facilement le volume ou changez la musique dans votre coffre de rangement audio arrière.

• Se fixe sur le guidon de votre VTT pour plus de commodité.

» 2884987 • 124,99 \$

SPORTSMAN 450/570 2021 À 2023

RANGEMENT



SAC D'APPOINT

• Gardez vos articles essentiels à portée de main grâce à ce volume de rangement de 2 L.

• Se fixe sur le dessus du phare à nacelle à l'aide d'un Velcro® HD.

• Fabrication semi-rigide et acétate de vinyle-éthylène (EVA) feuilleté en polyuréthane qui garde vos biens à l'abri des intempéries.

• Compatible avec les pare-brise

» 2889286 • 99,99 \$

SPORTSMAN 450/570 2021 À 2023



SAC POUR GARDE-BOUE

• Permet d'accéder facilement à un volume de rangement de 8,3 L.

• Se fixe sur l'aile gauche avant à l'aide d'un HD Velcro®.

• Fabrication semi-rigide et acétate de vinyle-éthylène (EVA) feuilleté en polyuréthane qui garde vos biens à l'abri des intempéries.

» 2889287 • 179,99 \$

SPORTSMAN 450/570 2021 À 2023



SACS POUR RALLONGE VERTICALE DE PORTE-BAGAGES ARRIÈRE

• Trois sacs compris (rallonge verticale de porte-bagages arrière vendue séparément)

• Se fixe sur la rallonge verticale de porte-bagages arrière à l'aide d'un HD Velcro®.

• Ajoutez un volume de rangement pratique de 1 L sans sacrifier le porte-bagages arrière.

• Conçus pour résister aux intempéries et à l'usure grâce à une fabrication en nylon balistique durable (nylon 1680 et 600 deniers SPD)

• Rallonge verticale de porte-bagages arrière requise (2884841)

» 2889411 • 149,99 \$

SPORTSMAN 450/570 2021 À 2023

SAC SOUS LE SIÈGE

• Fournit un volume de rangement supplémentaire de 8,3 L.

• Se fixe directement sous votre selle grâce à un revêtement autocollant Velcro®.

• Fabrication semi-rigide durable qui protège les objets

» 2889454 • 109,99 \$

SPORTSMAN 450/570 2021 À 2023



LOCK & RIDE COFFRE DE RANGEMENT ARRIÈRE

• Augmentez votre capacité de rangement avec un espace sec et à l'épreuve de la poussière de 21,25 gal US de plus.

• Se fixe facilement avec Lock & Ride sur le porte-bagages arrière et est compatible avec les rallonges verticales de porte-bagages, le porte-bagages utilitaire et le support à fusil.

• Comprend deux emplacements à cadenas.

» 2884853 • 448,79 \$

SPORTSMAN 450/570 2021 À 2023



LOCK & RIDE COFFRE DE RANGEMENT OUVERT

• Augmentez votre capacité de rangement avec un espace de rangement pratique de 22 gal US de plus.

• Se fixe facilement avec Lock & Ride sur le porte-bagages arrière et est compatible avec les rallonges verticales de porte-bagages, le porte-bagages utilitaire et le support à fusil.

• Retient deux seaux de 5 gal US avec poignée de maintien intégrée pour transporter facilement une charge.

• 12 points d'arrimage pratiques pour fixer la charge solidement

» 2884854 • 284,99 \$

SPORTSMAN 450/570 2021 À 2023



LOCK & RIDE COFFRE-GLACIÈRE ARRIÈRE

• Augmentez votre capacité de rangement avec un espace pour glacière résistant aux intempéries de 46 pte de plus.

• Se fixe facilement avec Lock & Ride sur le porte-bagages arrière et est compatible avec les rallonges verticales de porte-bagages, le porte-bagages utilitaire et le support à fusil.

• Ouvre-bouteilles intégré et deux emplacements à cadenas

» 2884857 • 539,99 \$

SPORTSMAN 450/570 2021 À 2023



SPORTSMAN 450 • 570



FAITES-EN PLUS

PARE-BRISE



Pleine hauteur de 18 po, transparent
2884945



Mi-hauteur de 14 po, transparent
2884845



Pleine hauteur de 18 po, transparent
2889491

LOCK & RIDE PARE-BRISE

- La technologie Lock & Ride permet l'installation et le retrait des accessoires sans outils en quelques secondes.
- Les pare-brise en poly sont flexibles, résistants aux chocs, et constituent une valeur à long terme par rapport à la durée utile de votre véhicule.
- Deux hauteurs sont disponibles en fonction de la couverture que vous préférez.
- Non compatible avec les coquilles de poignée ou les rétroviseurs pour guidon

TAILLE	COULEUR	N° DE PIÈCE	PRICE
PLEINE HAUTEUR 18"	TRANSPARENT	2884945	244,99 \$
MI-HAUTEUR 14"	TRANSPARENT	2884845	229,99 \$

SPORTSMAN 450/570 2021 ET 2023

PLEINE HAUTEUR 18"	TRANSPARENT	2889491	234,99 \$
--------------------	-------------	---------	-----------

SPORTSMAN 450/570 2023 AVEC AFFICHAGE DE 7 po INSTALLÉ

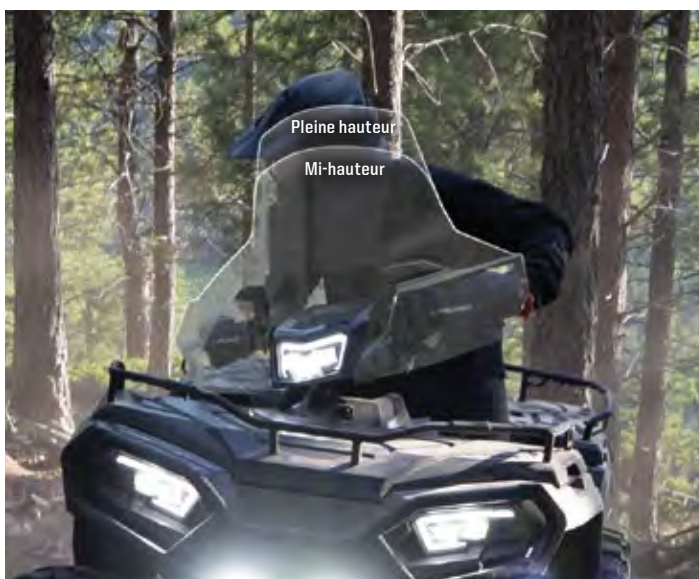

CHASSE-NEIGE P.34



ROUES ET PNEUS P.38



ÉCLAIRAGE P.44



CHASSE P.46



SPORTSMAN

570 x2
2014 À 2021

570 6X6

570 TOURING
2014 À 2022



TREUILS

TREUIL HD POLARIS DE 3 500 lb LES PLUS VENDUS

» 2880434 • 639,99 \$
X2 570 2015 À 2021, TOURING 570 2014 À 2022, 570 6X6 2017 À 2022



TREUIL HD POLARIS DE 2 500 lb LES PLUS VENDUS

» 2880432 • 539,99 \$
X2 570 2015 À 2021, TOURING 570 2014 À 2022, 570 6X6 2017 À 2022



AVEZ-VOUS BESOIN D'UN CHASSE-NEIGE?
CONSULTEZ LA PAGE 34.

POLARIS.COM/ShopSPORTSMAN

RANGEMENT



SAC DE RANGEMENT SEMI-RIGIDE DE TOURISME

- Sac en vinyle robuste de grande capacité
- Trois ouvertures à fermeture à glissière, diviseurs amovibles
- Se fixe au porte-bagages à l'aide de sangles à Velcro.

» 2877220 • 219,99 \$
TOURING 570 2014 À 2022

CONFORT



CHAUFFE-MAINS LES PLUS VENDUS

» 2877363 • 84,99 \$
X2 570 2015 À 2021, TOURING 570 2014 À 2022, 570 6X6 2017 À 2022

COQUILLES DE POIGNÉE

<input type="checkbox"/> BLANC ÉCLATANT	2876883	59,99 \$
<input checked="" type="checkbox"/> NOIR <small>LES PLUS VENDUS</small>	2876846	59,99 \$
<input checked="" type="checkbox"/> ROUGE INDY	2876845	59,99 \$

- Le support de coquille de poignée (2889341) est requis lors de l'installation des coquilles de poignée Polaris.
- Non compatibles avec les pare-brise ou les rétroviseurs pour guidon

» 2889341 • SUPPORT • 44,99 \$
X2 570 2015 À 2021, TOURING 570 2014 À 2022, 570 6X6 2017 À 2022



CHAUFFE-POUCE/ACCÉLÉRATEUR LES PLUS VENDUS

» 2877364 • 64,99 \$
X2 570 2015 À 2021, TOURING 570 2014 À 2022, 570 6X6 2017 À 2022



RÉTROVISEURS POUR GUIDON LES PLUS VENDUS

- Améliore la visibilité de ce qui se trouve derrière vous pour une sécurité accrue.
- Vendus par paire
- Non compatibles avec le carénage de pare-brise ou les coquilles de poignée

» 2877222 • 54,99 \$
X2 570 2015 À 2021, TOURING 570 2014 À 2022, 570 6X6 2017 À 2022

PROTECTION, PORTE-BAGAGES ET PARE-BRISE



PARE-BROUSSAILLES AVANT LES PLUS VENDUS

» 2879714 • 254,99 \$
X2 570 2015 À 2021, TOURING 570 2014 À 2022, 570 6X6 2017 À 2022



PARE-BROUSSAILLES ARRIÈRE

» 2879715 • 244,99 \$
TOURING 570 2014 À 2022



RALLONGE VERTICALE DE PORTE-BAGAGES AVANT ULTIMATE SERIES DE 4 po LES PLUS VENDUS

» 2879716 • 144,99 \$
X2 570 2015 À 2021, TOURING 570 2014 À 2022, 570 6X6 2017 À 2022



LOCK & RIDE PORTE-BAGAGES YUKON ADVENTURE

- Accroît le volume de rangement en vous permettant d'augmenter la hauteur de rangement de manière sécuritaire.

» 2882084 • 419,99 \$
570 6X6 2017 À 2022

LOCK & RIDE PARE-BRISE

- La technologie Lock & Ride permet l'installation et le retrait des accessoires sans outils en quelques secondes.
- Les pare-brise en poly sont flexibles, résistants aux chocs, et constituent une valeur à long terme par rapport à la durée utile de votre véhicule.
- Ne fonctionne pas avec les coquilles de poignée.

TAILLE	COULEUR	N° DE PIÈCE	PRICE
PLEINE HAUTEUR 19.25"	TRANSPARENT	2880539-409	229,99 \$
MI-HAUTEUR 15.5"	FUMÉ	2880540-412	219,99 \$

X2 570 2018 À 2021, TOURING 570 2018 À 2022



Pleine hauteur de 19,25 po, transparent

Mi-hauteur de 15,5 po, fumé

INDISPENSABLES POUR LE CONFORT



Treuil Pro HD Polaris de 3 500 lb	P. 24	LOCK & RIDE Coffre de rangement audio arrière	P. 27	Ensemble de roues et de pneus Pro Armor : Dual Threat/4202	P. 43
Rallonge verticale de porte-bagages arrière Ultimate Series	P. 24	Télécommande du coffre de rangement audio	P. 27	Écrous de roue	P. 43
Pare-broussailles avant Ultimate Series	P. 25	Coquilles de poignée	P. 27	Feu de conduite à DÉL série D RIGID®	P. 44
Pare-broussailles arrière Ultimate Series	P. 25	Support de coquille de poignée	P. 27	Faisceau de barre d'éclairage	P. 45
Sac d'appoint	P. 26	Faisceau d'alimentation arrière	P. 27	Faisceau en Y pour DÉL	P. 45

CHASSEUR



Treuil HD Polaris de 3 500 lb	P. 24	LOCK & RIDE Pare-brise pleine hauteur	P. 28	Faisceau de barre d'éclairage	P. 45
Rallonge verticale de porte-bagages arrière Ultimate Series	P. 24	Ensemble de roues et de pneus Pro Armor : Mud XC/4205	P. 43	Étui à fusil rigide Gun Boot L	P. 46
Pare-broussailles avant Ultimate Series	P. 25	Écrous de roue	P. 43	Support à verrouillage automatique Stronghold	P. 46
Trousse de chauffe-mains et chauffe-puces	P. 27	Faisceau combo à DÉL série SR RIGID® de 10 po	P. 45	LOCK & RIDE Support Rhino Grip Pro	P. 47

TRAVAILLEZ FORT ET ABATTEZ LE TRAVAIL avec les accessoires Polaris Engineered Accessories. Trouvez tout ce dont vous avez besoin pour équiper votre partenaire de confiance pour la tâche à effectuer.

TRAVAILLEUR



Treuil HD Polaris de 2 500 lb	P. 24	Pare-broussailles arrière Ultimate Series	P. 25	LOCK & RIDE Pare-brise mi-hauteur	P. 28
Rallonge verticale de porte-bagages arrière Ultimate Series	P. 24	Protection de carrosserie Ultimate Series	P. 25	Ensemble de roues et de pneus Pro Armor : Harvester/4204	P. 43
Support en acier avant Ultimate Series	P. 25	LOCK & RIDE Coffre de rangement ouvert	P. 26	Écrous de roue	P. 43
Pare-broussailles avant Ultimate Series	P. 25	Faisceau d'alimentation arrière	P. 27		

HIVER



Treuil Pro HD Polaris de 3 500 lb	P. 24	Trousse de chauffe-mains et chauffe-puces	P. 27	Lame de chasse-neige Glacier Pro 66 po en poly	P. 35
Rallonge verticale de porte-bagages arrière Ultimate Series	P. 24	LOCK & RIDE Pare-brise pleine hauteur	P. 28	Faisceau combo à DÉL série SR RIGID® de 10 po	P. 45
Pare-broussailles avant Ultimate Series	P. 25	Support de chasse-neige intégré Glacier	P. 35	Faisceau de barre d'éclairage	P. 45
LOCK & RIDE Coffre de rangement arrière	P. 26	Cadre de montage pour chasse-neige en acier Glacier Pro pour VTT	P. 35		

SPORTSMAN 850 XP 1000 XP 1000 S



TREUILS

TREUIL PRO HD POLARIS DE 3 500 lb

» 2883580 • 744,99 \$
SPORTSMAN XP 1000 S 2020 À 2023

» 2889471 • 744,99 \$
SPORTSMAN 850 2012 À 2023, SPORTSMAN XP 1000 2015 À 2023,
SPORTSMAN TOURING XP 1000 2015 À 2023,
SPORTSMAN TOURING 850 2015 À 2023



ENROULEMENT DE LA CORDE 5X PLUS RAPIDE

EN SAVOIR PLUS

P.10

TREUIL HD POLARIS DE 3 500 lb

» 2889470 • 639,99 \$

SPORTSMAN 850 2012 À 2023, SPORTSMAN XP 1000 2015 À 2023,
SPORTSMAN TOURING XP 1000 2015 À 2023,
SPORTSMAN TOURING 850 2015 À 2023



TREUIL HD POLARIS DE 2 500 lb

» 2889469 • 539,99 \$

SPORTSMAN 850 2012 À 2023, SPORTSMAN XP 1000 2015 À 2023,
SPORTSMAN TOURING XP 1000 2015 À 2023,
SPORTSMAN TOURING 850 2015 À 2023



**AVEZ-VOUS BESOIN D'UN CHASSE-NEIGE?
CONSULTEZ LA PAGE 34.**

POLARIS.COM/ShopSPORTSMAN

PORTE-BAGAGES

RALLONGE VERTICALE DE PORTE-BAGAGES ULTIMATE SERIES DE 4 po

AVANT

» 2882022 • 144,99 \$

SPORTSMAN XP 1000 S 2020 À 2023,
SPORTSMAN 850/1000 2017 À 2023



ARRIÈRE

» 2882023 • 159,99 \$

SPORTSMAN XP 1000 S 2020 À 2023,
SPORTSMAN 850/1000 2017 À 2023
COMPATIBLE AVEC LE COFFRE DE RANGEMENT
ARRIÈRE (2882882)



RALLONGE VERTICALE DE PORTE-BAGAGES ULTIMATE SERIES DE 7 po

AVANT

» 2882024 • 219,99 \$

SPORTSMAN XP 1000 S 2020 À 2023,
SPORTSMAN 850/1000 2017 À 2023
NON ILLUSTRÉ



ARRIÈRE

» 2882025 • 224,99 \$

SPORTSMAN XP 1000 S 2020 À 2023,
SPORTSMAN 850/1000 2017 À 2023
NON COMPATIBLE AVEC LE COFFRE
DE RANGEMENT ARRÈRE (2882882)



RALLONGE VERTICALE DE PORTE- BAGAGES AVANT

» 2879890 • 144,99 \$

SPORTSMAN TOURING 850/1000 2010 À 2023
NON COMPATIBLE PAS AVEC LE COFFRE
DE RANGEMENT AVANT (2877951)

SUPPORT EN ACIER ULTIMATE SERIES

AVANT

» 2883257 • 219,99 \$

SPORTSMAN XP 1000 S 2020 À 2023,
SPORTSMAN 850/1000 2017 À 2023



AVANT

ARRIÈRE

» 2883258 • 204,99 \$

SPORTSMAN XP 1000 S 2020 À 2023,
SPORTSMAN 850/1000 2017 À 2023



ARRIÈRE

POINTS D'ARRIMAGE AMOVIBLES ULTIMATE SERIES

» 2882270 • 79,99 \$

(AVANT ET ARRÈRE -
VENDUS PAR PAIRE)

SPORTSMAN 850/1000 2017 À 2023



PROTECTION



PARE-BROUSSAILLES ULTIMATE SERIES

• Installation rapide sur les tubes de montage intégrés au véhicule avec des fixations d'ancrage à expansion de style cale

» 2882020 • AVANT • 354,99 \$ **LES PLUS VENDUS**
SPORTSMAN XP 1000 S 2020 À 2023,
SPORTSMAN 850/1000 2017 À 2023

• Fixez la protection de carrosserie au pare-broussailles avant pour obtenir la protection ultime des garde-boue avant.

» 2882583 • ARRÈRE • 284,99 \$ **LES PLUS VENDUS**
SPORTSMAN XP 1000 S 2020 À 2023,
SPORTSMAN 850/1000 2017 À 2023



PROTECTION DE CARROSSERIE ULTIMATE SERIES

• Se fixe fermement au pare-broussailles avant Ultimate Series du Sportsman XP (2882020).

• Vendues par paire

» 2882090 • 434,99 \$

SPORTSMAN 850/1000 2017 À 2023
NE FONCTIONNE PAS AVEC LE SUPPORT D'ETUI À FUSIL
RIGIDE (2882036)



PARE-BROUSSAILLES POUR TOURING XP

• Ajoute une protection robuste et une apparence personnalisée.

» 2878709 • AVANT • 309,99 \$

SPORTSMAN TOURING 850/1000 2010 À 2023

» 2878324 • ARRÈRE • 229,99 \$

SPORTSMAN TOURING 850/1000 2010 À 2023

SPORTSMAN 850 XP 1000 XP 1000 S



RANGEMENT



LOCK & RIDE COFFRE DE RANGEMENT ARRIÈRE

- Augmentez votre capacité de rangement avec un espace sec et à l'épreuve de la poussière de 21,25 gal US de plus.
- Se fixe facilement avec Lock & Ride sur le porte-bagages arrière et est compatible avec les rallonges verticales de porte-bagages et le support à fusil.
- Comprend deux emplacements à cadenas.
- Ne convient pas lorsque le support en acier Ultimate Series est installé.

» 2884853 • 448,79 \$
SPORTSMAN XP 1000 S 2020 À 2023, SPORTSMAN 850/1000 2017 À 2023



LOCK & RIDE COFFRE DE RANGEMENT OUVERT

- Augmentez votre capacité de rangement avec un espace de rangement pratique de 22 gal US de plus.
- Se fixe facilement avec Lock & Ride sur le porte-bagages arrière et est compatible avec les rallonges verticales de porte-bagages et le support à fusil.
- Retient deux seaux de 5 gal US avec poignée de maintien intégrée pour transporter facilement une charge.
- 12 points d'arrimage pratiques pour fixer la charge solidement.
- Comprend deux emplacements à cadenas.
- Ne convient pas lorsque le support en acier Ultimate Series est installé.

» 2884854 • 284,99 \$
SPORTSMAN XP 1000 S 2020 À 2023, SPORTSMAN 850/1000 2017 À 2023



LOCK & RIDE COFFRE-GLACIÈRE ARRIÈRE

- Augmentez votre capacité de rangement avec un espace de rangement pour glacière résistant aux intempéries de 46 pte de plus.
- Se fixe facilement avec Lock & Ride sur le porte-bagages arrière et est compatible avec les rallonges verticales de porte-bagages et le support à fusil.
- Ouvrez-bouteilles intégré et deux emplacements à cadenas.
- Ne convient pas avec le support en acier Ultimate Series.

» 2884857 • 539,99 \$
SPORTSMAN XP 1000 S 2020 À 2023, SPORTSMAN 850/1000 2017 À 2023

SAC D'APPOINT

- Gardez vos articles essentiels à portée de main grâce à ce volume de rangement de 2 L.
- Se fixe sur le dessus du phare à nacelle à l'aide d'un HD Velcro®.
- Fabrication semi-rigide et acétate de vinyle-éthylène (EVA) feuilleté en polyuréthane qui garde vos biens à l'abri des intempéries.
- Compatible avec les pare-brise

» 2889286 • 99,99 \$
SPORTSMAN 850/1000 2021 À 2023



COMPARTIMENT FACILE D'ACCÈS ULTIMATE SERIES

- Gardez vos articles de sentier essentiels à portée de main avec ce compartiment de rangement facile d'accès et résistant aux intempéries.

» 2882271 • 89,99 \$
SPORTSMAN 850/1000 2017 À 2023



LOCK & RIDE COFFRE DE RANGEMENT AVANT

» 2877951 • 269,99 \$
SPORTSMAN TOURING 850/1000 2010 À 2023
LA RALLONGE VERTICALE DE PORTE-BAGAGES AVANT NE PEUT PAS ÊTRE INSTALLÉE EN COMBINAISON AVEC LE COFFRE DE RANGEMENT AVANT.



LOCK & RIDE COFFRE DE RANGEMENT ARRIÈRE

» 2878000 • 294,99 \$
SPORTSMAN TOURING 850/1000 2010 À 2023
LÉGÈRE INTERFÉRENCE AVEC LES POIGNÉES DE MAINTIEN PASSAGER DES SPORTSMAN TOURING 550/850 2011 À 2014
NE CONVIENT PAS AUX MODÈLES TOURING 2021.

AUDIO



LOCK & RIDE COFFRE DE RANGEMENT AUDIO ARRIÈRE

- Deux haut-parleurs de 6 po de Rockford Fosgate® avec connexion Bluetooth*
- Se fixe facilement avec Lock & Ride sur le porte-bagages arrière et est compatible avec les rallonges verticales de porte-bagages et le support à fusil.
- Ayez l'esprit tranquille en sachant que vos haut-parleurs sont protégés dans un coffre avec un couvercle scellé.
- Faisceau de fils d'alimentation arrière (2889071) requis, vendu séparément

» 2884856 • 814,99 \$
SPORTSMAN XP 1000 S 2020 À 2023, SPORTSMAN 850/1000 2017 À 2023



TÉLÉCOMMANDE DU COFFRE DE RANGEMENT AUDIO

- Contrôlez facilement le volume ou changez la musique dans votre coffre de rangement audio arrière.
- Se fixe sur le guidon de votre VTT pour plus de commodité.

» 2884987 • 124,99 \$
SPORTSMAN XP 1000 S 2020 À 2023, SPORTSMAN 850/1000 2017 À 2023

CONFORT



RÉTROVISEURS POUR GUIDON LES PLUS VENDUS

- Améliore la visibilité de ce qui se trouve derrière vous pour une sécurité accrue.
- Vendus par paire
- Non compatibles avec le carénage de pare-brise ou les coquilles de poignée

» 2877222 • 54,99 \$
SPORTSMAN XP 1000 S 2020 À 2023, SPORTSMAN TOURING 850/1000 2010 À 2023, SPORTSMAN 850/1000 2009 À 2023



COQUILLES DE POIGNÉE

<input type="checkbox"/> BLANC ÉCLATANT	2876883	59,99 \$
<input checked="" type="checkbox"/> NOIR LES PLUS VENDUS	2876846	59,99 \$
<input type="checkbox"/> ROUGE INDY	2876845	59,99 \$

- Le support de coquille de poignée (2889341) est requis lors de l'installation des coquilles de poignée Polaris.
- Non compatibles avec les pare-brise ou les rétroviseurs pour guidon

» 2889341 • SUPPORT • 44,99 \$
SPORTSMAN XP 1000 S 2020 À 2023, SPORTSMAN TOURING 850/1000 2010 À 2023, SPORTSMAN 850/1000 2009 À 2023



FAISCEAU DE FILS D'ALIMENTATION ARRIÈRE

» 2889341 • SUPPORT • 44,99 \$
SPORTSMAN XP 1000 S 2020 À 2023, SPORTSMAN TOURING 850/1000 2010 À 2023, SPORTSMAN 850/1000 2009 À 2023



TROUSSE DE CHAUFFE-MAINS ET CHAUFFE-POUCES LES PLUS VENDUS

- Fournit de la chaleur aux poignées et au papillon des gaz et s'installe facilement en la branchant dans le module.
- Comprend deux poignées chauffantes et un réchauffeur de papillon des gaz.

» 2885002 • 139,99 \$
SPORTSMAN 850/1000 2021 À 2023



CHAUFFE-MAINS LES PLUS VENDUS

» 2877363 • 84,99 \$

SPORTSMAN XP 1000 S 2020, SPORTSMAN XP 1000 2015 À 2020, SPORTSMAN 850 2015 À 2020, SPORTSMAN TOURING XP 1000 2015 À 2023, SPORTSMAN TOURING 850 2015 À 2023



CHAUFFE-POUCE/ACCÉLÉRATEUR LES PLUS VENDUS

» 2877364 • 64,99 \$

SPORTSMAN XP 1000 S 2020, SPORTSMAN XP 1000 2015 À 2020, SPORTSMAN 850 2015 À 2020, SPORTSMAN TOURING XP 1000 2015 À 2023, SPORTSMAN TOURING 850 2015 À 2023



FAISCEAU DE FILS D'ALIMENTATION ARRIÈRE

- Fournit une alimentation à l'arrière du VTT pour les accessoires électriques, incluant le coffre de rangement audio arrière.

» 2889071 • 109,99 \$
SPORTSMAN XP 1000 S 2020 À 2023, SPORTSMAN XP 1000 2017 À 2023, SPORTSMAN 850 2017 À 2023

SPORTSMAN 850 XP 1000 XP 1000 S



FAITES-EN PLUS

PARE-BRISE

LOCK & RIDE PARE-BRISE

- Procure une protection améliorée contre les éléments et les dangers hors route.
- S'installe et s'enlève facilement sans outils avec la technologie Lock & Ride.
- Système de montage amélioré pour une installation et un retrait plus rapides et faciles

TAILLE	COULEUR	N° DE PIÈCE	PRICE
PLEINE HAUTEUR DE 18 po	TRANSPARENT	2884945	244,99 \$
MI-HAUTEUR DE 14 po	TRANSPARENT	2884845	229,99 \$

SPORTSMAN XP 1000 S 2021 À 2023, SPORTSMAN XP 1000 2021 À 2023, SPORTSMAN 850 2021 À 2023



Pleine hauteur de 18 po, transparent
2884945



Mi-hauteur de 14 po, transparent
2884845



Pleine hauteur de 18 po, transparent
2889491



Pleine hauteur de 19,25 po, transparent
2880539-409



Mi-hauteur de 15,5 po, fumé
2880540-412

PLEINE HAUTEUR DE 18 po	TRANSPARENT	2889491	234,99 \$
-------------------------	-------------	---------	-----------

SPORTSMAN XP 1000 S 2022 ET 2023, SPORTSMAN XP 1000 2022 ET 2023, SPORTSMAN 850 2022 ET 2023 AVEC AFFICHAGE DE 7 po INSTALLÉ ALIMENTÉ PAR RIDE COMMAND

LOCK & RIDE PARE-BRISE

- S'installe et se retire en quelques secondes sans outils grâce à la technologie Lock & Ride.
- Les pare-brise en poly sont flexibles, résistants aux chocs, et constituent une valeur à long terme par rapport à la durée utile de votre véhicule.
- Ne fonctionne pas avec les coquilles de poignée.

TAILLE	COULEUR	N° DE PIÈCE	PRICE
PLEINE HAUTEUR DE 19,25 po	TRANSPARENT	2880539-409	229,99 \$
MI-HAUTEUR DE 15,5 po	FUMÉ	2880540-412	219,99 \$

SPORTSMAN TOURING XP 1000 2015 À 2023, SPORTSMAN TOURING 850 2015 À 2023



CHASSE-NEIGE

P. 34



ROUES ET PNEUS

P. 38



ÉCLAIRAGE

P. 44



CHASSE

P. 46

SCRAMBLER 850 XP 1000 S



CONFORT



COQUILLE DE POIGNÉE

Le support de coquille de poignée (2889341) est requis lors de l'installation des coquilles de poignée Polaris.

Non compatibles avec les pare-brise ou les rétroviseurs pour guidon

SPORTSMAN XP 1000 S 2020 À 2023, SPORTSMAN TOURING 850/1000 2010 À 2023, SPORTSMAN 850/1000 2009 À 2023

<input type="checkbox"/> BLANC ÉCLATANT	2876883	59,99 \$
<input checked="" type="checkbox"/> NOIR <small>LES PLUS VENDUS</small>	2876846	59,99 \$
<input type="checkbox"/> ROUGE INDY	2876845	59,99 \$

» 2889341 • SUPPORT • 44,99 \$



PORTE-BAGAGES/RANGEMENT



GRAND PORTE-BAGAGES ARRIÈRE

» 2879139 • 229,99 \$

SCRAMBLER XP 1000 S 2020 À 2023, SCRAMBLER XP 1000 2014 À 2018, SCRAMBLER 850 2014 À 2023

NON COMPATIBLES AVEC LE SAC OGIO® (2879925)



SAC OGIO®

» 2879925 • 244,99 \$

SCRAMBLER XP 1000 S 2020 À 2023, SCRAMBLER XP 1000 2014 À 2018, SCRAMBLER 850 2014 À 2023

PROTECTION



PARE-BROUSSAILLES AVANT ULTIMATE SPORT SERIES

» 2883595 • 344,99 \$

SCRAMBLER XP 1000 S 2020 À 2023



PARE-BROUSSAILLES AVANT

» 2879136 • 284,99 \$

SCRAMBLER 850 2014 À 2023, SCRAMBLER XP 1000 2014 À 2018
REMPLECE LE PARE-CHOCX INFÉRIEUR EXISTANT,
NON COMPATIBLES ENSEMBLE.

TREUILS

TREUIL PRO HD POLARIS DE 3 500 lb



» 2883580 • 744,99 \$
SCRAMBLER XP 1000 S 2020 À 2023

» 2889471 • 744,99 \$
SCRAMBLER 850 2014 À 2023, SCRAMBLER XP 1000 2014 À 2018

TREUIL HD POLARIS DE 3 500 lb

» 2889470 • 639,99 \$

SCRAMBLER 850 2014 À 2023, SCRAMBLER XP 1000 2014 À 2018



TREUIL HD POLARIS DE 2 500 lb

» 2889469 • 539,99 \$

SCRAMBLER 850 2014 À 2023, SCRAMBLER XP 1000 2014 À 2018



ACCESSOIRES DIVERS



TROUSSE DE RÉPARATION ET DES INDISPENSABLES DE LA CONDUITE

- Compresseur à air portatif de 12 V c.c.
 - Trousse de réparation de pneus avec six capuchons
 - Trousse de premiers soins de base avec bandages, ciseaux, épingles de sûreté et plus encore
 - Câbles de démarrage de 12 V
 - Ruban à conduits de 300 mm x 1 rouleau
 - Attaches autobloquantes de 150 mm
 - Ruban isolant
 - Sangle à cliquet de 50 mm
 - Chiffon en microfibres
 - Sac fourre-tout
- » 2881207 • 144,99 \$



BORNES DE BATTERIE QUICKTAP

- Bornes de batterie qui procurent un accès rapide à l'alimentation de la batterie
 - Idéales pour la recharge de la batterie, une alimentation temporaire ou lorsque vous souhaitez dépanner quelqu'un avec un survoltage.
 - Capuchons de bornes de connexion pour plus de protection après chaque utilisation
- » 2882110 • 79,99 \$



PLAQUE D'IMMATRICULATION POUR VTT

- Comprend des chiffres et des lettres.
- » 2873270 • 19,99 \$

SANGLES DE REMORQUAGE ET DE RÉCUPÉRATION

CONSULTEZ LA PAGE 63.

VTT POUR JEUNES OUTLAW 70 EFI

LE PREMIER VÉHICULE TOUT-TERRAIN IDÉAL
POUR LES JEUNES À PARTIR DE SIX ANS ET PLUS



PARE-BROUSSAILLES AVANT

- Procure une protection supérieure contre les broussailles et les débris sur les sentiers.

» 2884567 • 164,99 \$
OUTLAW 70 EFI 2021 À 2023



PARE-BROUSSAILLES ARRIÈRE

- Protège l'arrière de votre VTT pour jeunes des dangers sur les sentiers.

» 2884778 • 59,99 \$
OUTLAW 70 EFI 2021 À 2023



PARE-BRISE EN POLY

- Protection des mains et du vent supplémentaire avec une conception en poly durable

» 2885005 • 139,99 \$
OUTLAW 70 EFI 2021 À 2023

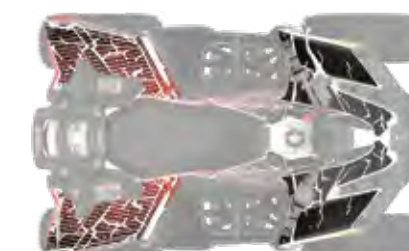

TROUSSE D'AUTOCOLLANTS - ROUGE INDY

- Remplace les décalcomanies Outlaw 70 de série pour fournir une apparence unique et personnalisée à votre VTT pour jeunes.

» 2885107 • 124,99 \$
OUTLAW 70 EFI 2021 À 2023



SAC DE RANGEMENT ARRIÈRE

- Rangement pratique qui s'installe facilement sur le porte-bagages arrière

» 2884555 • 84,99 \$
OUTLAW 70 EFI 2021 À 2023

ACCESSOIRES

TREUILS

450 - 570

850 - XP1000
XP1000 S

SCRAMBLER
850 - XP1000 S

DIVERS ET
POUR JEUNES

CHASSE-NEIGE
ET CHENILLES

ROUES ET PNEUS

ÉCLAIRAGE

CHASSE ET
GLACIÈRES

SYSTÈME DE CHASSE-NEIGE



PRENEZ EN CHARGE LE DÉNEIGEMENT ET TERMINEZ RAPIDEMENT MÊME LES TÂCHES LES PLUS DIFFICILES.

LES AVANTAGES DE POLARIS ENGINEERED

INSTALLATION

30 secondes : S'approcher, fixer, verrouiller et quitter – le système de chasse-neige Glacier de Polaris Engineered intégré simplifie le déblaiement.



COMMODITÉ

Le levage et l'orientation peuvent être réglés depuis le siège du conducteur.

RÉGLEZ L'ANGLE DE VOTRE LAME À PARTIR DE VOTRE SELLE avec le système d'orientation hydraulique pour le chasse-neige Glacier Pro.



CADRE ROBUSTE

La solidité de tout système de chasse-neige dépend de la robustesse du cadre, et les cadres du système de chasse-neige Polaris Engineered sont larges afin d'accomplir les tâches de déblaiement les plus difficiles.



LAMES DURABLES

Offertes en acier estampé solide ou en polycarbonate antirouille, les lames de chasse-neige Polaris Engineered couvrent une grande surface pour un déblaiement plus rapide de la neige.

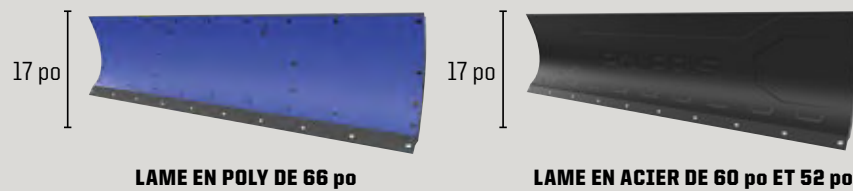

LAME EN POLY DE 66 po

LAME EN ACIER DE 60 po ET 52 po

SYSTÈMES DE CHASSE-NEIGE (TREUIL REQUIS, VENDU SÉPARÉMENT)

Choisissez un système de chasse-neige Glacier, conçu pour que vous puissiez profiter pleinement de votre Sportsman durant les hivers enneigés. Choisissez le système qui convient à vos besoins de déblaiement et ajoutez des compléments de première qualité comme un système de levage hydraulique ou autres accessoires de chasse-neige.

SYSTÈME DE CHASSE-NEIGE GLACIER PRO HD AVEC SYSTÈME HYDRAULIQUE

- Le système comprend :
- Support (2881424)
 - Cadre (2879630)
 - Chasse-neige en poly de 66 po (2880269)
 - Orientation hydraulique (2879635)
 - Contrôleur hydraulique (2880836)
 - Repères de chasse-neige (2872726)
 - Déflecteur de lame de chasse-neige (2879866)

» 3880010 • 2 304,93 \$
450 2015 À 2023, 570 2015 À 2023, 570 6X6 2017 À 2022, X2 570 2015 À 2021, TOURING 570 2015 À 2022

REQUIERT UNE MÉTHODE DE LEVAGE : CONSULTEZ LES TREUILS CI-DESSOUS.

SYSTÈME DE CHASSE-NEIGE GLACIER PRO HD

- Le système comprend :
- Support (2881424)
 - Cadre (2879630)
 - lame de chasse-neige en acier de 60 po (2879638)

» 3880011 • 1 009,97 \$
450 2015 À 2023, 570 2015 À 2023, 570 6X6 2017 À 2022, X2 570 2015 À 2021, TOURING 570 2015 À 2022

REQUIERT UNE MÉTHODE DE LEVAGE : CONSULTEZ LES TREUILS CI-DESSOUS.

SYSTÈME DE CHASSE-NEIGE GLACIER PRO HD AVEC SYSTÈME HYDRAULIQUE

- Le système comprend :
- Support (2881423)
 - Cadre (2879630)
 - Chasse-neige en poly de 66 po (2880269)
 - Orientation hydraulique (2879635)
 - Contrôleur hydraulique (2880836)
 - Repères de chasse-neige (2872726)
 - Déflecteur de lame de chasse-neige (2879866)

» 3880012 • 2 304,93 \$
XP 1000 2015 À 2023, 850 2015 À 2023, TOURING 1000 2015 À 2023, TOURING 850 2015 À 2023, SCRAMBLER 850 2015 À 2023

REQUIERT UNE MÉTHODE DE LEVAGE : CONSULTEZ LES TREUILS CI-DESSOUS.

SYSTÈME DE CHASSE-NEIGE GLACIER PRO HD

- Le système comprend :
- Support (2881423)
 - Cadre (2879630)
 - lame de chasse-neige en acier de 60 po (2879638)

» 3880013 • 1 009,97 \$
XP 1000 2015 À 2023, 850 2015 À 2023, TOURING 1000 2015 À 2023, TOURING 850 2015 À 2023, SCRAMBLER 850 2015 À 2023

REQUIERT UNE MÉTHODE DE LEVAGE : CONSULTEZ LES TREUILS CI-DESSOUS.



AJOUTEZ UN SYSTÈME HYDRAULIQUE.



LE CONTRÔLE AVEC LA PAUME DE VOTRE MAIN

Changez l'angle d'orientation de la lame de chasse-neige à l'aide de la commande électrique.

COMMANDE HYDRAULIQUE POUR LES DÉBLAIEMENTS DE NEIGE EXTRÊMES

AVEZ-VOUS BESOIN DE CHENILLES? CONSULTEZ LA PAGE 36.

GLACIER PRO HD VOUS OFFRE :

Lames de 66 po, 60 po ou 52 po

Un choix entre le poly ou l'acier

La possibilité d'ajouter un système d'orientation hydraulique

MODÈLES	ÉTAPES OBLIGATOIRES			FACULTATIF	
	ÉTAPE 1 SÉLECTIONNEZ UN SUPPORT.	ÉTAPE 2 SÉLECTIONNEZ UN CADRE.	ÉTAPE 3 SÉLECTIONNEZ LA CONFIGURATION DU CHASSE-NEIGE.	LAMES	SYSTÈME HYDRAULIQUE
XP 1000 2015 À 2023 850 2015 À 2023 850/XP 1000 HIGH LIFTER 2016 À 2023 TOURING XP 1000 2015 À 2023 TOURING 850 2010 À 2023 SCRAMBLER 850 2014 À 2023	2881423 244,99 \$		Treuil Pro HD Polaris de 3 500 lb 2889471 744,99 \$ Treuil HD Polaris de 3 500 lb 2889470 639,99 \$ Treuil HD Polaris de 2 500 lb 2889469 539,99 \$	66 po en poly 2880269 589,99 \$	
XP 1000 S 2020 À 2023 SCRAMBLER XP 1000 S 2020 À 2023	2883581 244,99 \$		Treuil Pro HD Polaris de 3 500 lb 2883580 744,99 \$	LES PLUS VENDUS 60 po en acier 2879638 384,99 \$	Système d'orientation hydraulique pour lame de chasse-neige 2879635 819,99 \$ Commande électrique 2880836 144,99 \$
570 2015 À 2020 570 6X6 2017 À 2022 X2 570 2015 À 2021 TOURING 570 2014 À 2022 450 HD 2012 À 2020	2879630 394,99 \$	LES PLUS VENDUS 2881424 244,99 \$	Treuil HD Polaris de 3 500 lb 2880434 639,99 \$ Treuil HD Polaris de 2 500 lb 2880432 539,99 \$	LES PLUS VENDUS 60 po en acier 2879639 334,99 \$	COMMANDE ÉLECTRIQUE RECOMMANDÉE
570 2021 À 2023 450 HD 2021 ET 2022	2881424 244,99 \$		Treuil Pro HD Polaris de 3 500 lb 2884834 744,99 \$ Treuil HD Polaris de 3 500 lb 2884833 639,99 \$ Treuil HD Polaris de 2 500 lb 2884832 539,99 \$		

ÉTAPE 5 SÉLECTIONNEZ LES ACCESSOIRES ET LES PIÈCES DE RECHANGE.

Barre d'usure HD de 66 po 2879868 144,99 \$ Barre d'usure de 66 po 2879867 79,99 \$ Barre d'usure de 60 po 2877243 54,99 \$ Barre d'usure de 52 po 2877210 54,99 \$	Déflecteur à neige pour lame de chasse-neige de 66 po 2879866 119,99 \$ Déflecteur pour lame de chasse-neige de 60 po 2871808 94,99 \$ Sabot de patin 2208864 39,99 \$ Goupille de cisaillement Glacier Pro de rechange 2205063 24,99 \$ Cale d'espacement de ressort hélicoïdal 2872655 34,99 \$	Corde pour treuil de chasse-neige Pour treuils de 2 500 lb et 3 500 lb 2878483 44,99 \$ Repère de chasse-neige Glacier Vendus par paire 2872726 49,99 \$ Chaînes pour pneus arrière Recommandées pour les pneus arrière seulement 2881422 144,99 \$ Rallonge de chasse-neige pour chenille Requisite pour les véhicules équipés d'une chenille 2879719 254,99 \$
--	--	---

CHOISISSEZ UN SYSTÈME DE CHASSE-NEIGE

TREUILS

450 - 570

850 - XP 1000 XP 1000 S

SCRAMBLER 850 - XP 1000 S

DIVERS ET POUR JEUNES

CHASSE-NEIGE ET CHENILLES

ROUES ET PNEUS

ÉCLAIRAGE

CHASSE ET GLACIÈRES

CONSTRUISEZ VOTRE SYSTÈME DE CHASSE-NEIGE

TRACTION TOUT-TERRAIN

- L'engrenage spécifique à Polaris procure un rapport de 1:1 pour :
- Réduire le dérapage de la chenille et procurer une meilleure tenue en côte et une adhérence améliorée dans la neige profonde
 - Améliorer la vitesse de pointe de 5% en comparaison aux modèles précédents
 - Réduire le régime de fonctionnement pour une conduite plus silencieuse
 - Améliorer la durabilité de la ligne d'arbres de transmission, ce qui permet au véhicule de fonctionner à plus bas régime pour réduire l'usure du moteur

Géométrie de moyeu optimisée, une exclusivité Polaris, minimisant les rétroactions et facilitant l'effort de braquage

La conception légère procure une meilleure flottabilité, facilite l'effort de braquage et favorise une meilleure maîtrise du véhicule.

Conception de crampon flexible procurant le plus haut niveau de performance en neige profonde, en assurant un soulèvement dans la neige profonde au lieu d'un enfoncement

Nouveau stabilisateur double avant améliorant la stabilité



SYSTÈME DE CHENILLE PROSPECTOR PRO 2.0

Il est difficile d'améliorer encore plus la polyvalence des véhicules Sportsman. Mais avec une paire de chenilles Prospector Pro® vous y parviendrez. Elles se fraient un chemin dans la neige profonde sans encombre.

ÉTAPE 1 : SÉLECTIONNEZ UNE TROUSSE DE MONTAGE.

MODÈLES	BRAS DE SUSPENSION TRIANGULAIRES	TROUSSE DE MONTAGE
SPORTSMAN XP 1000/850 2015 À 2023 SPORTSMAN TOURING XP 1000/850 2015 À 2023	DROIT	2879457 599,99 \$
SPORTSMAN XP 1000/850 2016 À 2023 HIGH LIFTER 1000/850 2016 À 2023	ARQUÉ	2882109 599,99 \$
SPORTSMAN XP 1000 S 2020 À 2023 SCRAMBLER XP 1000 S 2020 À 2023	ARQUÉ	2883977 599,99 \$
SPORTSMAN 570 2021 À 2023	ARQUÉ	2889218 599,99 \$
SPORTSMAN 570 2021 À 2023	DROIT	2889219 599,99 \$
SPORTSMAN 570 2015 À 2023 SPORTSMAN TOURING 570 2015 À 2022 SPORTSMAN X2 570 2015 À 2021	DROIT	2879497 599,99 \$

ÉTAPE 2 : SÉLECTIONNEZ UNE TROUSSE DE CHENILLE.

MODÈLES	EPS	TROUSSE DE CHENILLE
SPORTSMAN 570 2015 À 2023 SPORTSMAN TOURING 570 2015 À 2022 SPORTSMAN X2 570 2015 À 2021	OUI	2889493 5 829,99 \$
SPORTSMAN XP 1000/850 2015 À 2023 SPORTSMAN TOURING XP 1000/850 2017 À 2023 HIGH LIFTER 1000 2016 À 2023 SPORTSMAN XP 1000 S 2020 À 2023 SCRAMBLER XP 1000 S 2020 À 2023	OUI	2889495 5 829,99 \$
SPORTSMAN 570 2014 À 2023 SPORTSMAN TOURING 570 2015 À 2022	NON	2889492 5 829,99 \$
SPORTSMAN XP 1000 2018 À 2023 SPORTSMAN 850 2015 À 2023 SCRAMBLER 850 2013 À 2023	NON	2889494 5 829,99 \$

CHENILLE ET TROUSSE DE MONTAGE

MODÈLES	EPS	CHENILLE ET TROUSSE DE MONTAGE
SPORTSMAN 570 6X6 2017 À 2022	OUI	2882169 8 129,99 \$

VOUS VOULEZ DÉBLAYER?

RALLONGE DE CHASSE-NEIGE POUR CHENILLE GLACIER PRO

- Rallonge de chasse-neige à utiliser avec le système de chenille Prospector Pro et le système de chasse-neige pour Sportsman Glacier Pro

» 2879719 • 254,99 \$

À UTILISER AVEC LES SYSTÈMES DE CHASSE-NEIGE GLACIER PRO.



OPTIONS DE DÉBLAIEMENT DE LA NEIGE SPORTSMAN

AVANCEZ DANS LA NEIGE AVEC CES OPTIONS.	AIRE DE CONTACT	RAYON DE BRAQUAGE
<p>PNEUS DE SÉRIE</p>	<p>BONNE</p>	<p>139,5 po</p>
<p>PRO ARMOR WHITEOUT</p>	<p>MEILLEURE</p> <p>Une plus grande surface pour une meilleure flottabilité sur la neige</p>	<p>138,875 po</p>
<p>CHENILLES PROSPECTOR PRO® 2.0</p>	<p>LA MEILLEURE</p> <p>Bande de roulement moins agressive qui déplace la neige afin d'offrir une meilleure maniabilité</p>	<p>175,375 po</p>

CONNAISSEZ VOTRE TERRAIN



- Sculptures de pneu optimisées afin de procurer une traction extrême
- Idéal pour les sentiers compactés et les pistes meubles.



- Bande de roulement « agrippante » flexible
- Traction latérale agressive



- Procurent traction et durabilité.
- Fabriqués pour la performance dans le sable dur, sur les roches acérées et tout autre terrain extrême



- Bandes de roulement extra profondes
- Crampons autonettoyants



- Les palettes procurent traction et durabilité dans le sable mou.
- Conçus pour flotter sur le sable



- Flancs à triple cintrage pour résister aux crevaisons
- Sculptures de pneu durables et spécialement conçues



- Performant dans les froids les plus extrêmes
- Conserve sa forme et procure une traction.

PERFORMANCE ET DURABILITÉ SUPÉRIEURES

COMMENT BIEN CHOISIR LES ROUES ET PNEUS



PERFORMANCE À VIE

- Chaque pneu est conçu et fabriqué pour durer.
- Cote de plus de 4 828 km (3 000 mi)

PROTECTION SUPÉRIEURE

- Pro Armor fabrique des pneus munis d'une protection additionnelle exactement là où vous en avez le plus besoin : les flancs.
- Flancs à triple cintrage plus résistants pour vous garder sur la route plus longtemps

PNEUS ROBUSTES

- Un indice de robustesse plus élevé signifie une protection supplémentaire.
- Pro Armor fabrique des pneus d'un indice de huit ou dix plis pour une résistance anti-crevaison accrue.



CONNAISSEZ VOS PNEUS

DIMENSIONS			PROFONDEUR DE SCULPTURE	POIDS DU PNEU	INDICE DE ROBUSTESSE	CEINTURES DE FLANC	CAPACITÉ DE CHARGE
HAUTEUR DU PNEU	LARGEUR DU PNEU	DIAMÈTRE DE LA ROUE					
32 x 9 po	R15	AVANT/ARRIÈRE	30 mm	41 lb	10	3	1 320 lb
N° de pièce							

PROFONDEUR DE SCULPTURE
Une sculpture plus profonde offre une meilleure adhérence dans toutes les conditions.

USAGE
Les endroits où le pneu peut être utilisé.

POIDS DU PNEU
Un pneu plus léger améliore la performance du véhicule.

CEINTURES DE FLANC
Augmentent la résistance en cas de crevaison au flanc.

INDICE DE ROBUSTESSE
Indique la résistance anti-crevaison du pneu.

CAPACITÉ DE CHARGE
Le poids maximum que le pneu peut supporter.

PNEUS SELON LA DIMENSION

26 po 27 po

ATTACK	HARVESTER
DUAL-THREAT	MUD XC
HARVESTER	PRESERVE
PRESERVE	WHITEOUT
XD-K	X-TERRAIN

PNEUS SELON LE TERRAIN

SENTIER	ROCHES	DÉSERT	BOUE	UTILITAIRE	NEIGE
ATTACK	ATTACK	ATTACK	MUD XC	ATTACK	ATTACK
DUAL-THREAT	DUAL-THREAT	DUAL-THREAT		HARVESTER	HARVESTER
HARVESTER				PRESERVE	PRESERVE
MUD XC				XD-K	XD-K
PRESERVE				X-TERRAIN	WHITEOUT
X-TERRAIN					
XD-K					

PNEUS



PRO ARMOR DUAL-THREAT

- Technologie à composé double et construction radiale qui offrent une performance sur tous les terrains
- Caoutchouc à dureté plus souple sur le rebord extérieur pour une adhérence et une sensation supérieures
- Caoutchouc à dureté plus rigide au centre pour une traction accrue durant l'accélération et une durée utile plus longue de la bande de roulement

	PROFONDEUR DE SCULPTURE	POIDS DU PNEU	INDICE DE ROBUSTESSE	CEINTURES DE FLANC	CAPACITÉ DE CHARGE
14 po 26 x 9 po R14 5416340 • 234,99 \$	16 mm	AVANT	10	3	910 lb
		27 lb			
14 po 26 x 11 po R14 5416341 • 249,99 \$		ARRIÈRE			1 100 lb

DIMENSION DE LA ROUE

14 po



PRO ARMOR ATTACK

- Le meilleur pneu tout usage pour une traction en toute saison sur n'importe quel terrain.
- Conception unique de bande de roulement intégrale
- Les crampons à dureté plus rigide réduisent l'usure et augmentent la durée utile du pneu.

	PROFONDEUR DE SCULPTURE	POIDS DU PNEU	INDICE DE ROBUSTESSE	CEINTURES DE FLANC	CAPACITÉ DE CHARGE
14 po 26 x 9 po R14 5415613 • 204,99 \$	23 mm	AVANT	8	3	910 lb
		28 lb			
14 po 26 x 11 po R14 5415614 • 224,99 \$		ARRIÈRE			1 320 lb

DIMENSION DE LA ROUE

14 po

PNEUS



PRO ARMOR HARVESTER

- Une bête avec bande de roulement d'une durée utile de 8 047 km (5 000 mi)
- Sculpture de pneu conçue pour supporter à peu près tout, des terrains de ferme aux prés jusqu'aux sentiers
- Avec dix plis, il peut transporter des charges jour après jour.

			PROFONDEUR DE SCULPTURE	POIDS DU PNEU	INDICE DE ROBUSTESSE	CEINTURES DE FLANC	CAPACITÉ DE CHARGE
12 po	26 x 8 po R12 5416396 • 249,99 \$	AVANT	16 mm	24 lb	10	3	855 lb
12 po	26 x 10 po R12 5415966 • 264,99 \$	ARRIÈRE		32 lb			1 320 lb
14 po	27 x 10 po R14 5415965 • 264,99 \$	AVANT/ARRIÈRE		32 lb			1 320 lb



PRO ARMOR WHITEOUT

- Pneus extra larges pour une flottabilité dans la neige
- Sculpture de pneu conçue pour une traction supérieure dans la neige et un enfoncement limité

			PROFONDEUR DE SCULPTURE	POIDS DU PNEU	INDICE DE ROBUSTESSE	CEINTURES DE FLANC	CAPACITÉ DE CHARGE
14 po	27 x 14 po R14 5416032 • 389,99 \$	AVANT/ARRIÈRE	16 mm	24 lb	8	3	935 lb



PRO ARMOR PRESERVE

- Protège le gazon sur les surfaces exigeant une bande de roulement à faible choc.
- Roulement exceptionnellement silencieux et à faible choc

			PROFONDEUR DE SCULPTURE	POIDS DU PNEU	INDICE DE ROBUSTESSE	CEINTURES DE FLANC	CAPACITÉ DE CHARGE
12 po	26 x 8 po R12 5416403 • 249,99 \$	AVANT	16 mm	29 lb	10	3	1 320 lb
12 po	26 x 10 po R12 5416402 • 264,99 \$	ARRIÈRE		28 lb			1 320 lb
14 po	27 x 10 po R14 5416348 • 264,99 \$	AVANT/ARRIÈRE		24 lb			855 lb



NOUVEAU X-TERRAIN

- Fabriqué pour franchir les obstacles les plus difficiles sur n'importe quel sentier
- Une conception axée sur la durabilité pour une conduite confortable et en toute confiance
- Huit plis, flanc balistique à triple cintrage anti-crevaison

			PROFONDEUR DE SCULPTURE	POIDS DU PNEU	INDICE DE ROBUSTESSE	CEINTURES DE FLANC	CAPACITÉ DE CHARGE
14 po	27 x 9 po R14 5418330 • 198,99 \$	AVANT	16 mm	26 lb	8	3	805 lb
14 po	27 x 11 po R14 5418331 • 210,99 \$	ARRIÈRE		31 lb			965 lb



PRO ARMOR XD-K

- Pneu de 26 po à ceinture en fibre aramide pouvant affronter n'importe quelle surface de terrain
- Conception unique de bande de roulement intégrale
- Les crampons à dureté plus rigide réduisent l'usure et augmentent la durée utile du pneu.

			PROFONDEUR DE SCULPTURE	POIDS DU PNEU	INDICE DE ROBUSTESSE	CEINTURES DE FLANC	CAPACITÉ DE CHARGE
12 po	26 x 9 po R12 5415756 • 299,99 \$	AVANT	31,7 mm	28 lb	8	Aramide 3/1	935 lb
12 po	26 x 11 po R12 5415757 • 346,99 \$	ARRIÈRE		32 lb			1 330 lb



PRO ARMOR MUD XC

- Conçu pour être l'hybride parfait entre les terrains boueux et les sentiers, ce pneu procure une conduite toute en douceur dans les sentiers et une traction vigoureuse dans la boue.
- La technologie à composé double et les crampons à dureté plus rigide réduisent l'usure et augmentent la durée utile du pneu.
- La conception à dix plis procure une protection accrue sur les terrains les plus difficiles.

			PROFONDEUR DE SCULPTURE	POIDS DU PNEU	INDICE DE ROBUSTESSE	CEINTURES DE FLANC	CAPACITÉ DE CHARGE
14 po	27 x 9 po R14 5416947 • 264,99 \$	AVANT	30 mm	30 lb	10	3	1 170 lb
14 po	27 x 11 po R14 5416948 • 274,99 \$	ARRIÈRE		32 lb			1 320 lb



ROUES



VERROU DE TALON REQUIS

VERROU DE TALON COMPRIS

VERROU DE TALON INTERNE ET EXTERNE COMPRIS

SÉRIE 40 14 po

A 4101	POIDS : 14,5 lb CAPACITÉ DE CHARGE : 800 lb DÉCALAGE : -35	B 4201	AVANT POIDS : 13 lb CAPACITÉ DE CHARGE : 900 lb DÉCALAGE : +9 ARRIÈRE POIDS : 14 lb CAPACITÉ DE CHARGE : 1 300 lb DÉCALAGE : +9	C 4202	AVANT POIDS : 12,75 lb CAPACITÉ DE CHARGE : 900 lb DÉCALAGE : +4 ARRIÈRE POIDS : 13,5 lb CAPACITÉ DE CHARGE : 1 300 lb DÉCALAGE : -9
NOIR MAT : AVANT/ARRIÈRE 14×10 po 1522958 249,99 \$	ACCENTUÉ : AVANT 14×7 po 1522956-266 204,99 \$ ARRIÈRE 14×8 po 1522957-266 224,99 \$ NOIR MAT : AVANT 14×7 po 1522956-458 169,99 \$ ARRIÈRE 14×8 po 1522957-458 184,99 \$	ACCENTUÉ : AVANT 14×7 po 1522544-266 204,99 \$ ARRIÈRE 14×8 po 1522545-266 224,99 \$ NOIR MAT : AVANT 14×7 po 1522544-458 169,99 \$ ARRIÈRE 14×8 po 1522545-458 184,99 \$	ACCENTUÉ : AVANT 14×7 po 1522546-266 204,99 \$ ARRIÈRE 14×8 po 1522547-266 204,99 \$ NOIR MAT : AVANT 14×7 po 1522546-458 169,99 \$ ARRIÈRE 14×8 po 1522547-458 169,99 \$	NOIR MAT : AVANT 14×7 po 1521507-521 159,99 \$ ARRIÈRE 14×8 po 1521508-521 169,99 \$ LUSTRÉ : AVANT 14×7 po 1521507-410 204,99 \$ ARRIÈRE 14×8 po 1521508-410 209,99 \$	POIDS : 40 lb CAPACITÉ DE CHARGE : 1 600 lb DÉCALAGE : +38
D 4203 À VERROU DE TALON	AVANT POIDS : 13 lb CAPACITÉ DE CHARGE : 900 lb DÉCALAGE : +4 ARRIÈRE POIDS : 14,5 lb CAPACITÉ DE CHARGE : 1 300 lb DÉCALAGE : -9	E 4204	AVANT POIDS : 13 lb CAPACITÉ DE CHARGE : 900 lb DÉCALAGE : +4 ARRIÈRE POIDS : 14 lb CAPACITÉ DE CHARGE : 1 300 lb DÉCALAGE : -9	F 4205	AVANT POIDS : 10,5 lb CAPACITÉ DE CHARGE : 900 lb DÉCALAGE : +4 ARRIÈRE POIDS : 12,5 lb CAPACITÉ DE CHARGE : 1 300 lb DÉCALAGE : -9
NOIR MAT : AVANT 14×7 po 1522238-458 304,99 \$ ARRIÈRE 14×8 po 1522239-458 304,99 \$	ACCENTUÉ : AVANT 14×7 po 1522546-266 204,99 \$ ARRIÈRE 14×8 po 1522547-266 204,99 \$ NOIR MAT : AVANT 14×7 po 1522546-458 169,99 \$ ARRIÈRE 14×8 po 1522547-458 169,99 \$	NOIR MAT : AVANT 14×7 po 1521507-521 159,99 \$ ARRIÈRE 14×8 po 1521508-521 169,99 \$ LUSTRÉ : AVANT 14×7 po 1521507-410 204,99 \$ ARRIÈRE 14×8 po 1521508-410 209,99 \$	ACCENTUÉ : AVANT 14×7 po 1522546-266 204,99 \$ ARRIÈRE 14×8 po 1522547-266 204,99 \$ NOIR MAT : AVANT 14×7 po 1522546-458 169,99 \$ ARRIÈRE 14×8 po 1522547-458 169,99 \$	NOIR MAT : AVANT 14×7 po 1521507-521 159,99 \$ ARRIÈRE 14×8 po 1521508-521 169,99 \$ LUSTRÉ : AVANT 14×7 po 1521507-410 204,99 \$ ARRIÈRE 14×8 po 1521508-410 209,99 \$	POIDS : 16 lb CAPACITÉ DE CHARGE : 1 600 lb DÉCALAGE : +38
G 4206	AVANT POIDS : 9,5 lb CAPACITÉ DE CHARGE : 900 lb DÉCALAGE : +4 ARRIÈRE POIDS : 10,75 lb CAPACITÉ DE CHARGE : 1 300 lb DÉCALAGE : -9	H 4301 À VERROU DE TALON	POIDS : 16 lb CAPACITÉ DE CHARGE : 1 600 lb DÉCALAGE : +38	I HD À VERROU DE TALON DOUBLE	POIDS : 40 lb CAPACITÉ DE CHARGE : 1 600 lb DÉCALAGE : +38
NOIR MAT : AVANT 14×6 po 1522542-458 169,99 \$ ARRIÈRE 14×8 po 1522543-458 184,99 \$	ACCENTUÉ : AVANT/ARRIÈRE 14×7 po 1523284 289,99 \$ NOIR MAT : AVANT/ARRIÈRE 14×7 po 1523283 274,99 \$	ACCENTUÉ : AVANT/ARRIÈRE 14×7 po 1523284 289,99 \$ NOIR MAT : AVANT/ARRIÈRE 14×7 po 1523283 274,99 \$	ACCENTUÉ : AVANT/ARRIÈRE 14×7 po 1523284 289,99 \$ NOIR MAT : AVANT/ARRIÈRE 14×7 po 1523283 274,99 \$	NOIR MAT : AVANT/ARRIÈRE 14×7 po 1524022-458 373,49 \$	NOIR MAT : AVANT/ARRIÈRE 14×7 po 1524022-458 373,49 \$

CONNAISSEZ BIEN VOS ROUES

ÉTAPE 1 : SÉLECTIONNEZ LA SÉRIE.

4 = SÉRIE 40

ÉTAPE 2 : CHOISISSEZ LA CAPACITÉ DE CHARGE.

1 = < 800 lb

2 = 801 À 1 300 lb

3 = 1 301 À 1 600 lb ET PLUS

ÉTAPE 3 : CHOISISSEZ VOTRE STYLE. DÉCALAGE/VERROU DE TALON/COULEUR

HAUSSE DE DÉCALAGE PAR RAPPORT AU MODÈLE DE SÉRIE = POSITION PLUS ÉTROITE
BAISSE DE DÉCALAGE PAR RAPPORT AU MODÈLE DE SÉRIE = POSITION PLUS LARGE

2 FAÇONS D'ACHETER

ROUES ET PNEUS SÉPARÉMENT
- OU -
ENSEMBLES COMPLETS COMME LISTÉS

RENDEZ-VOUS SUR Polaris.com/ProArmorSPORTSMAN POUR CONSTRUIRE VOTRE PROPRE ENSEMBLE PERSONNALISÉ ET VÉRIFIER LA COMPATIBILITÉ.

Exclusivement chez les concessionnaires Polaris agréés ou sur Polaris.com/ProArmorSPORTSMAN

ANNEAUX DE VERROU DE TALON FORGÉS DE 14 po

Vendus séparément

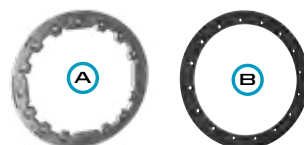

- A** Usiné
Convient seulement au 4203 à verrou de talon et HD à verrou de talon double. 1522244-266 159,99 \$
- B** Anneau de verrou de talon - Noir mat - 14 po
Convient seulement au 4301 à verrou de talon et HD à verrou de talon double. 1523146-458 79,99 \$

CONNAISSEZ VOTRE TERRAIN



- Sculptures de pneu optimisées afin de procurer une traction extrême
- Idéal pour les sentiers compactés et les pistes meubles



- Bandes de roulement extra profondes
- Crampons autonettoyants



- Flancs à triple cintrage pour résister aux crevaisons
- Sculptures de pneu durables et spécialement conçues



- Performant dans les froids les plus extrêmes
- Conserve sa forme et procure une traction.

ENSEMBLES DE ROUES ET DE PNEUS

14 po	SÉRIE 40		SENTIER X-TERRAIN 27 po	ATTACK 26 po	DUAL-THREAT 26 po	BOUE MUD XC 27 po	UTILITAIRE PRESERVE 27 po	HARVESTER 27 po	NEIGE WHITEOUT 27 po
	4101 Noir mat								2882382 2 574,99 \$
4201 Accentué	2889966 1 644,99 \$	2882390 1 709,99 \$	2883138 1 784,99 \$	2884272 1 869,99 \$	2883208 1 849,99 \$	2882388 1 849,99 \$			
4201 Noir mat	2889967 1 518,99 \$	2882391 1 574,99 \$	2883139 1 644,99 \$	2884273 1 724,49 \$	2883209 1 709,99 \$	2882389 1 709,99 \$			
4202 Accentué	2889968 1 644,99 \$	2881335 1 709,99 \$	2883140 1 784,99 \$	2884267 1 869,99 \$		2882383 1 849,99 \$			
4202 Noir mat	2889969 1 518,99 \$	2881336 1 574,99 \$	2883141 1 644,99 \$	2884268 1 724,49 \$	2883204 1 709,99 \$	2882384 1 709,99 \$			
4203 À VERROU DE TALON Noir mat VERROUS DE TALON VENDUS SÉPARÉMENT	2889972 1 897,99 \$	2881381 1 784,99 \$							
4204 Accentué	2889973 1 518,99 \$	2881347 1 709,99 \$	2883142 1 784,99 \$	2884270 1 869,99 \$	2883205 1 849,99 \$	2882385 1 849,99 \$			
4204 Noir mat	2889974 1 391,99 \$	2881348 1 574,99 \$	2883143 1 644,99 \$	2884271 1 724,49 \$		2882386 1 709,99 \$			
4205 Lustré		2881359 1 709,99 \$	2883144 1 644,99 \$						
4205 Noir mat	2889975 1 391,99 \$	2881360 1 574,99 \$	2883145 1 644,99 \$	2884269 1 709,99 \$	2883207 1 709,99 \$	2882387 1 709,99 \$			
4206 Noir mat		2881404 1 574,99 \$							
4301 À VERROU DE TALON Accentué VERROUS DE TALON PRÉINSTALLÉS	2889970 1 897,99 \$		2883217 2 209,99 \$						
4301 À VERROU DE TALON Noir mat VERROUS DE TALON PRÉINSTALLÉS	2889971 1 771,99 \$		2883216 2 074,99 \$						

ÉCROUS DE ROUE

○ ÉCROUS DE ROUE REQUIS



ÉCROUS DE ROUE MÉTRIQUES POUR JANTES EN ALUMINIUM

- » 2877385 • ENSEMBLE DE 4 • 19,99 \$
- » 2877384 • ENSEMBLE DE 16 • 44,99 \$
SPORTSMAN XP

ÉCROUS DE ROUE SAE POUR JANTES EN ALUMINIUM

- » 2876754 • ENSEMBLE DE 4 • 19,99 \$
- » 2877409 • ENSEMBLE DE 16 • 44,99 \$
SPORTSMAN 450/570

CAPUCHONS DE ROUE DE RECHANGE

CAPUCHON CENTRAL

LUSTRÉ	TOUTES LES ROUES SAUF 4204 ET 4203 À VERROU DE TALON	1521509-410 • 19,99 \$
NOIR MAT	TOUTES LES ROUES	1521509-521 • 19,99 \$
HD NOIR MAT	TOUTES LES ROUES	5457498-458 • 29,99 \$

CAPUCHON CENTRAL PRO ARMOR

LUSTRÉ	TOUTES LES ROUES SAUF 4204 ET 4203 À VERROU DE TALON	5453209-410 • 19,99 \$
NOIR MAT	TOUTES LES ROUES SAUF 4204 ET 4203 À VERROU DE TALON	5453209-458 • 19,99 \$

SCÉLLANT POUR PNEU P. 62

- » 32 oz • 2830484 • 25,69 \$
- » 1 gal US • 2830485 • 89,09 \$
- » 5 gal US • 2830486 • 364,99 \$
- » Pompe de 5 gal US • 2830487 • 163,49 \$

VALVE SUPÉRIEUR COURTE COLBY - PAQUET DE 2

- » 2883292 • 39,99 \$

VALVE DE SECOURS COLBY - PAQUET DE 2

- » 2883293 • 39,99 \$

TROUSSE DE VALVES COMBO COLBY - PAQUET DE 16

- Comprend huit valves supérieures et huit valves de secours.
- » 2883294 • 609,99 \$

COMMUN

TREUILS

450 - 570

850 • XP 1000
XP 1000 S

SCRAMBLER
850 • XP 1000 S

DIVERS ET
POUR JEUNES

CHASSE-NEIGE
ET CHEUILLES

ROUES ET PNEUS

ÉCLAIRAGE

CHASSE ET
GLACIÈRES

43

42

POLARIS.COM/ProArmorSPORTSMAN



AVANTAGES
POLARIS ENGINEERED

MONTAGE PARFAIT
Conçus pour votre pare-chocs
Polaris Engineered, votre toit ou
un autre point de montage

PERFORMANCE
MAXIMALE
Conçus pour travailler
aussi fort que votre véhicule

PAS DE MAUVAISES
SURPRISES
Fonctionne quand vous
en avez besoin.

PRO ARMOR®



TECHNOLOGIE AVANCÉE

Les unités d'éclairage RIGID® sont commandées par des cartes de circuit imprimé en aluminium Smart Boards®, possèdent des boîtiers extrudés en aluminium d'avionnerie 6063-T5 et un thermolaquage de polyester à l'épreuve des rayons UV Tiger Drylac®.

DISPOSITIFS DE LUMINOSITÉ EXCLUSIFS

Les unités d'éclairage RIGID® comprennent des lentilles en polycarbonate résistantes aux chocs qui sont 100% étanches à l'eau et à la poussière.

GARANTIE À VIE LIMITÉE DE RIGID®

Si vous possédez une unité d'éclairage RIGID® et qu'elle se brise, nous vous la remplacerons ou la réparerons à vie.*

CONSTRUCTION ROBUSTE

Les phares Pro Armor sont conçus pour être gros et larges avec un style provocant unique. Ils sont logés dans un boîtier à thermolaquage de polyester à l'épreuve des rayons UV de qualité marine IP67.

EXTRÊMEMENT BRILLANT

Pro Armor fabrique des unités d'éclairage brillantes conçues pour toutes les expériences de conduite. Toute cette puissance passe à travers de l'aluminium dissipant la chaleur pour une gestion rationalisée de la chaleur.

TYPES DE BARRE D'ÉCLAIRAGE



SÉRIE SR PRO

Profil bas, puissant et aux lignes pures (hauteur inférieure à 2 po). Éclaire à des distances extrêmes en consommant peu d'énergie.

Disponibles en 10 po



SÉRIE D PRO

Compact afin de se loger presque partout et d'offrir une puissance lumineuse élevée nécessitant peu d'énergie.

Disponible en feux de conduite, faisceau large et faisceau concentré



DÉL À RANGÉE SIMPLE

Des barres d'éclairage puissantes, compactes et au profil bas pour une allure épurée.

Disponibles en 20 po



CUBIQUE À DÉL

Sa petite taille permet un montage à des endroits stratégiques pour un éclairage supplémentaire.

Disponible en faisceau concentré

OPTIONS DE BARRE D'ÉCLAIRAGE

MAGASINEZ ET VÉRIFIEZ LA COMPATIBILITÉ DU VÉHICULE SUR [POLARIS.COM/ShopSPORTSMAN](https://www.polaris.com/ShopSPORTSMAN).

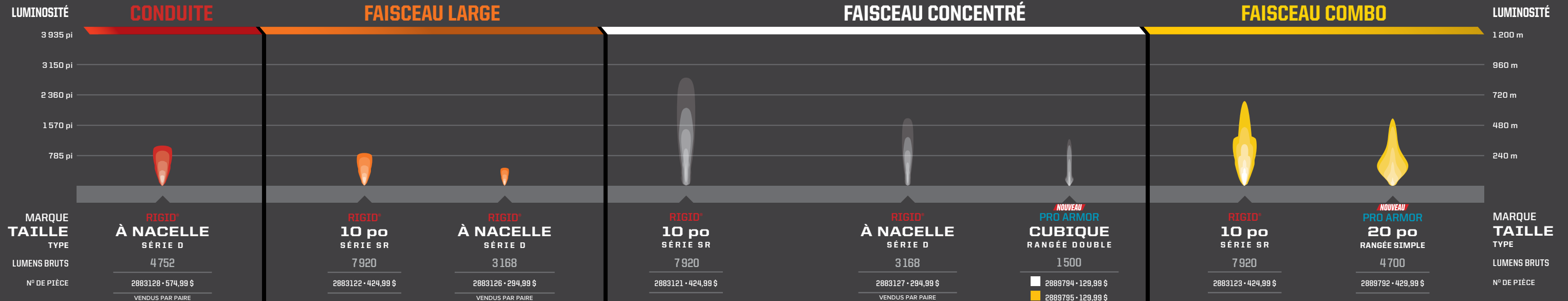

CONSTRUISEZ SELON VOTRE VISION.

Pour choisir le bon éclairage, tenez compte des dispositifs de luminosité, de leur angle et de l'utilisation de votre véhicule.

	ÉCLAIRAGE DÉCORATIF	FAISCEAU DE CONDUITE (45°)	FAISCEAU LARGE (25°)	FAISCEAU CONCENTRÉ (10°)	FAISCEAU COMBO (25°/10°)
LUMINOSITÉ ANGLE DE L'ÉCLAIRAGE					
VITESSE DE CONDUITE	Toutes	Lente	Moyenne	Rapide	Moyenne à rapide
FAISCEAU	Lumière diffuse	Très large	Large/plus court	Concentré/long	Concentré à l'intérieur et large à l'extérieur
MONTAGE RECOMMANDÉ	Bas/passage de roue	Tous les points	Bas ou arrière	Points élevés	Tous les points
TERRAIN ET STYLE DE CONDUITE	Style et personnalisation rehaussés, peu importe le terrain	Toutes les situations de conduite et utilitaire	Grands espaces ou sentiers et utilitaire	Conditions de sentier ou étroites	Toutes les situations de conduite et utilitaire

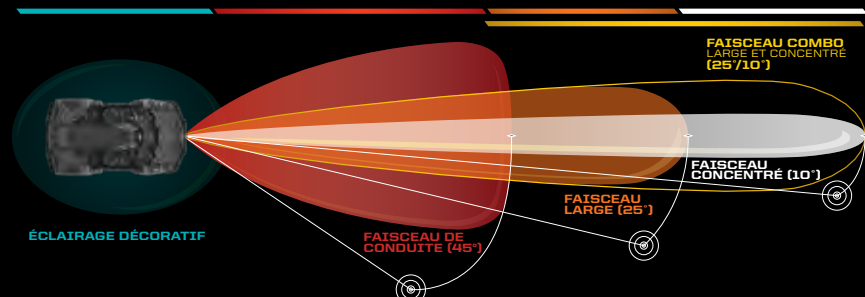

POLARIS ENGINEERED

ÉCLAIRAGE À DÉL

TROUSSE DE PHARE À DÉL

• Rehaussez vos phares standard et phares à nacelle avec des DÉL à l'aide de cette trousses de mise à niveau.

» 2884859 • 539,99 \$

SPORTSMAN XP 1000 S 2021 À 2023,
SPORTSMAN 850/1000 2021 À 2023,
SPORTSMAN 450/570 2021 À 2023

NE FONCTIONNE PAS AVEC LES MODÈLES ANTERIEURS À 2021.



FAISCEAUX DE FILS

FAISCEAU DE BARRE D'ÉCLAIRAGE

• Contrôle un feu par commutateur.

» 2882320 • 79,99 \$
TOUS LES MODÈLES SPORTSMAN

FAISCEAU EN Y POUR DÉL

• Requiert 2882320 pour contrôler deux feux cubiques ou deux feux à l'aide d'un seul commutateur.

» 2879860 • 24,99 \$
TOUS LES MODÈLES SPORTSMAN

* Si RIGID® détermine, à sa propre discrétion, que votre produit présente des défauts de matériaux ou de fabrication, RIGID® honorera votre réclamation au titre de la garantie. Dans certains cas, le produit sera remplacé, selon le délai d'achat spécifique. Si le produit est réparé, toutes les pièces et la main-d'œuvre et les frais d'expédition pour le retour pourraient être couverts par RIGID®.

COMMUN

TREUILS

450-570

850-XP1000
XP1000 S

SRAMBLER
850-XP1000 S

DIVERS ET
POUR JEUNES

CHASSE-NEIGE
ET CHENILLES

ROUES ET PNEUS

ÉCLAIRAGE

CHASSE ET
GLACIÈRES

45

44

PROTECTION DE VOTRE ÉQUIPEMENT ESSENTIEL DEPUIS 1943

SYSTÈME STRONGHOLD DE KOLPIN

Polaris est fière de s'associer à Kolpin Outdoors, un chef de file de l'industrie des accessoires hors route et le plus grand nom dans le domaine des étuis à fusil rigide et des supports d'étui. Si vous devez fixer solidement une arme à feu pendant la conduite, il suffit de fixer un support à verrouillage automatique et de choisir votre étui à fusil rigide.

IDÉAL POUR FIXER SOLIDEMENT LES CARABINES ET FUSILS DE CHASSE AVEC LUNETTE DE VISÉE PENDANT LE TRANSPORT

ÉTAPE 1 CHOISISSEZ VOTRE SUPPORT.



SUPPORT À VERROUILLAGE AUTOMATIQUE STRONGHOLD

- La conception à verrouillage automatique permet de fixer rapidement et solidement les accessoires Stronghold de Kolpin.
- Le support est fabriqué de nylon renforcé robuste et très résistant aux chocs et d'acier à revêtement et permet un réglage d'angle précis pour un ajustement personnalisé.
- S'utilise avec la gamme de produits Stronghold de Kolpin (vendus séparément).

» 2882272 • 99,99 \$

SPORTSMAN 850/1000 2017 À 2023
NON COMPATIBLE AVEC LES PROTECTIONS DE CARROSSERIE – ULTIMATE SERIES (2882090)

SUPPORT À VERROUILLAGE AUTOMATIQUE STRONGHOLD

- La conception à verrouillage automatique permet de fixer rapidement et solidement les accessoires Stronghold de Kolpin.
- Le support est fabriqué de nylon renforcé robuste et très résistant aux chocs et d'acier à revêtement et permet un réglage d'angle précis pour un ajustement personnalisé.
- S'utilise avec la gamme de produits Stronghold de Kolpin (vendus séparément).

» 2884846 • 99,99 \$

SPORTSMAN 450/570 2021 À 2023

ÉTAPE 2 CHOISISSEZ VOTRE ÉTUI À FUSIL RIGIDE.



ÉTUI À FUSIL RIGIDE GUN BOOT L

- 52 po (long.) x 4 3/4 po (larg.) x 9 1/4 po (haut.)
- Requier un support à verrouillage automatique 2882272 ou 2884846 pour l'installation sur le véhicule.

» 2882426 • 79,99 \$

SPORTSMAN 850/1000 2017 À 2023,
SPORTSMAN 450/570 2014 À 2023



ÉTUI À FUSIL RIGIDE GUN BOOT XL

- Verrouillable et approuvé par la TSA
- Comprend une doublure de protection intérieure rembourrée à fermeture à glissière.
- 52 po (long.) x 3 3/4 po (larg.) x 10 1/2 po (haut.)
- Requier un support à verrouillage automatique 2882272 ou 2884846 pour l'installation sur le véhicule.

» 2882036 • 119,99 \$

XP 1000 2017 À 2023, 850 2017 À 2023, 570 2019 À 2023, 450 HO 2021 À 2023



SUPPORT RHINO GRIP DE KOLPIN

IDÉALS POUR TRANSPORTER DES CARABINES, FUSILS DE CHASSE, ARCS ET ARBALÈTES.



LOCK & RIDE SUPPORT RHINO GRIP PRO

» 2884119 • 119,99 \$

» 2884109 • SANGLES EN CAOUTCHOUC DE RECHANGE • 14,99 \$
TOUS LES MODÈLES SPORTSMAN (SAUF LES ÉDITIONS UTILITAIRES ET POUR JEUNES)



LOCK & RIDE SUPPORT À CLIQUET RHINO GRIP

» 2881157 • 89,99 \$

TOUS LES MODÈLES UTILITAIRES SPORTSMAN (SAUF LES ÉDITIONS UTILITAIRES ET POUR JEUNES)



LOCK & RIDE SUPPORT RHINO GRIP XLR

» 2889147 • 59,99 \$

» 2889204 • SANGLES EN CAOUTCHOUC DE RECHANGE POUR SUPPORT RHINO GRIP XLR (2) • 14,99 \$
TOUS LES MODÈLES SPORTSMAN (SAUF LES ÉDITIONS UTILITAIRES ET POUR JEUNES)



LOCK & RIDE SUPPORTS DOUBLES RHINO GRIP XLR

» 2889148 • 94,99 \$

» 2889204 • SANGLES EN CAOUTCHOUC DE RECHANGE POUR SUPPORT RHINO GRIP XLR (2) • 14,99 \$
TOUS LES MODÈLES SPORTSMAN (SAUF LES ÉDITIONS UTILITAIRES ET POUR JEUNES)



ÉTUI À FUSIL RIGIDE IV DE KOLPIN

- Pour lunettes de visée de 50 mm, carabines avec bretelle intégrée ou fusils de chasse jusqu'à 51 po de long

» NOIR • 2872677 • 89,99 \$



LOCK & RIDE SUPPORTS D'ÉTUI À FUSIL RIGIDE

- Compatible avec le coffre de rangement XL Lock & Ride, le coffre de rangement arrière Lock & Ride et les rallonges verticales de porte-bagages arrière

» 2878001 • 169,99 \$

SPORTSMAN TOURING 850/1000 2010 À 2023
UNIQUEMENT COMPATIBLE AVEC L'ÉTUI À FUSIL RIGIDE IV DE KOLPIN – NON COMPATIBLE AVEC LES ÉTUIS À FUSIL RIGIDE STRONGHOLD DE KOLPIN

GARDEZ-LE AU FRAIS



TESTÉE PAR DES GRIZZLYS. APPROUVÉE PAR POLARIS.



Cette glacière est approuvée par l'IGBC, ce qui signifie qu'elle résiste à la force d'un grizzly qui tenterait d'accéder au contenu.

Sérieusement, il y a des experts qui savent ce que les grizzlys peuvent faire et ils certifient que notre glacière résistera à ces animaux.

CARACTÉRISTIQUES
DES GLACIÈRES DE
30, 60 et 105 pte



Poignées confortables
ComfortCarry



Système de verrou
pour voyage



Système de drainage
rapide EasyOut



Pieds en caoutchouc
antidérapants



Doubleur isolante
PolarWall



Joint
IceLock

LES GLACIÈRES NORTHSTAR DE POLARIS RÉSISTENT À PRESQUE TOUT -
QUE CE SOIT À LA CHALEUR EXTRÊME OU UNE VILAINE CHUTE DU VÉHICULE.



105 pte

» GRAPHITE • 2883426 • 538,49 \$
» DÉSSERT • 2883392 • 538,49 \$



60 pte

» GRAPHITE • 2883425 • 422,99 \$
» DÉSSERT • 2881259 • 422,99 \$



30 pte

» GRAPHITE • 2883424 • 333,49 \$
» DÉSSERT • 2881315 • 333,49 \$



15 pte

» GRAPHITE • 2883968 • 256,49 \$



GLACIÈRE AUX PAROIS
SOUPLES DE 20 pte









» GRAPHITE • 2889285 • 243,79 \$

CONSERVE
LA GLACE

30 HEURES DE PLUS QUE LA YETI*

*YETI est une marque déposée de YETI COOLERS, LLC.

DES ACCESSOIRES ESSENTIELS POUR QUE VOTRE GLACIÈRE PERFORME AUTANT QUE VOUS

ACCESSOIRES DE GLACIÈRE	105 pte	60 pte	30 pte	N'oubliez pas ces accessoires.	
 <p>PANIER GRILLAGÉ</p>	2883648 • 59,99 \$	2882185 • 43,99 \$	2882438 • 36,99 \$		
 <p>SÉPARATEURS Peuvent servir de planche à découper.</p>	2883468 • 44,99 \$ COMPREND UN SÉPARATEUR. 	2882184 • 59,99 \$ COMPREND DEUX SÉPARATEURS. 	2882186 • 34,99 \$ COMPREND UN SÉPARATEUR. 	 <p>TASS DE VOYAGE » 20 oz • 2883393 • 34,99 \$</p>	 <p>OUVRE-BOUTEILLES » 2882183 • 19,99 \$ TOUTES LES GLACIÈRES</p>
 <p>COUSSIN DE SIÈGE</p>	NON DISPONIBLE	2882179 • 119,99 \$	2882507 • 94,99 \$		
 <p>ROUES</p>	2883967 • 124,99 \$	2882180 • 129,99 \$	NON DISPONIBLE		

POUR LA DURÉE UTILE DE VOTRE VÉHICULE

PIÈCES CONÇUES POUR POUSSER LES LIMITES SANS COMPROMETTRE LA SOLIDITÉ ET LA DURABILITÉ.

Nous fabriquons nos produits pour que quiconque disposant des bons outils puisse facilement entretenir son véhicule.

POLARIS

ENGINEERED PARTS & LUBRICANTS

CONSEIL D'ENTRETIEN

PÉRIODE DE RODAGE

La période de rodage de votre nouveau Sportsman est définie par les 25 premières heures de fonctionnement ou le temps nécessaire à la consommation des deux premiers réservoirs de carburant. Rien n'est plus important de la part de l'utilisateur que d'assurer un rodage correct. Le traitement soigneux d'un moteur neuf lui assurera des performances supérieures et une plus longue durée utile.

AVIS : Une augmentation de température excessive pendant les trois premières heures de conduite endommagera les pièces du moteur présentant un jeu serré. Ne conduisez pas à pleins gaz ou à grande vitesse pendant les trois premières heures d'utilisation.

CONSULTEZ NOS PLUS RÉCENTS CONSEILS D'ENTRETIEN À ATV.POLARIS.COM/FR-CA/SELF-HELP.

BATTERIE

Pour maintenir le niveau de charge de la batterie quand elle n'est pas en utilisation pendant une période prolongée ou dans des conditions sous le point de congélation, la batterie devrait être branchée à un chargeur de batterie (consultez la page 57). Vérifiez qu'il n'y a pas de corrosion entre les bornes et le bout des câbles.

PLAQUETTES DE FREIN

L'entretien ou le remplacement des freins est essentiel pour assurer la sécurité et le fonctionnement d'un véhicule. Les plaquettes de frein doivent être inspectées pour détecter la présence d'usure ou de contamination causée par l'huile ou la graisse (produits à base de pétrole). Les disques de frein doivent être vérifiés pour détecter des fissures, une corrosion excessive ou un gauchissement.

DEMI-ARBRE

Inspectez le soufflet pour y détecter la présence de déchirures ou de perforations, qui peuvent entraîner l'usure du joint homocinétique et causer une défaillance de l'essieu.

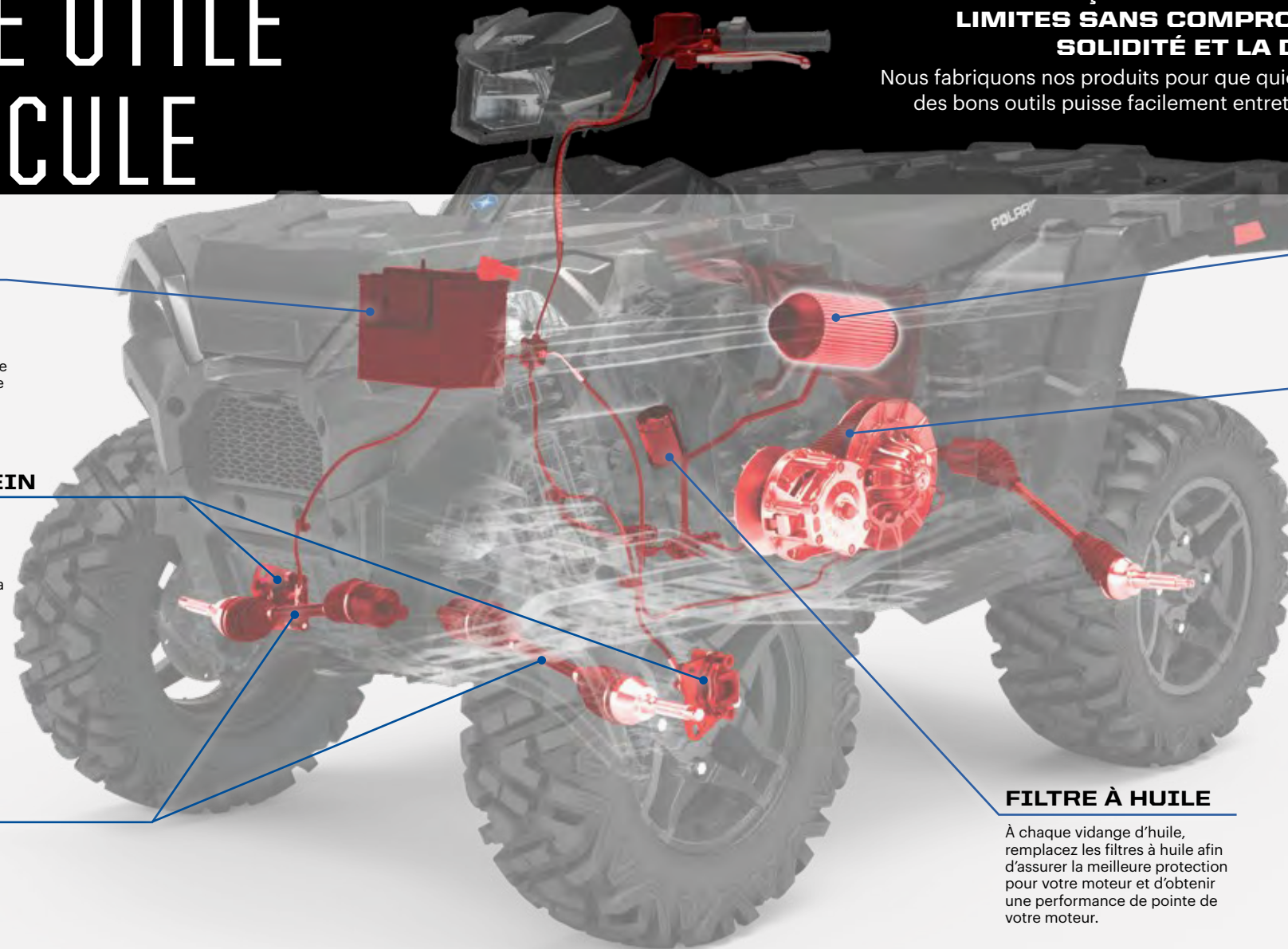

FILTRE À AIR

Un filtre à air colmaté peut limiter la circulation de l'air vers le moteur, ce qui réduira le rendement du moteur ou sa durée utile et pourrait entraîner une défaillance catastrophique.

COURROIE D'ENTRAÎNEMENT

Les courroies Polaris Engineered procurent un rendement inégalé à votre véhicule hors route. Conçues pour tous nos moteurs et testées sur tous nos moteurs, pour tous les types d'environnements et toutes les conditions. Inspectez votre courroie à la recherche de délaminage, de déformation en diabolos et de glaçage.

PÉRIODE DE RODAGE

- Utilisez un rapport plus bas (si disponible) tout en variant les vitesses et en évitant d'avoir un papillon grand ouvert sur 8 à 16 km (5 à 10 mi).
- Si la gamme basse n'est pas disponible, roulez à des vitesses modérées tout en évitant d'ouvrir les gaz au maximum pendant 80 km (50 mi).

NOTRE DÉVOUEMENT

- Plus de 64 000 km (40 000 mi)
- Des milliers d'heures d'essai au dynamomètre
- Plus de 18 mois de perfectionnement (plus de 13 000 heures de conception) par courroie
- Plus de 1 500 heures de validation sur véhicule
- Collaboration avec les ingénieurs du groupe motopropulseur et de l'embrayage

VOTRE AVANTAGE

- Aucun réajustement de l'embrayage
- Moins d'usure et de détérioration attribuables à la chaleur
- Performance optimale du véhicule assurée
- Plus de temps de conduite, moins de temps de réparation
- Conçue en collaboration avec les ingénieurs du groupe motopropulseur et de l'embrayage pour assurer un ajustement parfait, un rendement maximal et une durabilité ultime.

FILTRE À HUILE

À chaque vidange d'huile, remplacez les filtres à huile afin d'assurer la meilleure protection pour votre moteur et d'obtenir une performance de pointe de votre moteur.

VEUILLEZ SUIVRE LES INTERVALLES D'ENTRETIEN RECOMMANDÉS DANS LE MANUEL D'UTILISATION.

PROGRAMME D'ENTRETIEN

25 h/400 km (250 mi) ENTRETIEN DURANT LA PÉRIODE DE RODAGE

- HUILE MOTEUR :** VIDANGEZ.
- CARTERS D'ENGRENAGES :** VÉRIFIEZ LE NIVEAU D'HUILE.
- FILTRE À AIR :** INSPECTEZ ET REMPLACEZ, AU BESOIN.
- SYSTÈME D'ÉCHAPPEMENT :** INSPECTEZ ET NETTOYEZ. VÉRIFIEZ QU'IL N'Y A PAS DE FUIITE OU DE DÉPÔTS DE CALAMINE AUX JOINTS. INSPECTEZ ET NETTOYEZ LE PARE-ÉTINCELLES DE TYPE ÉCRAN.

50 h/800 km (500 mi) 6 MOIS

- SYSTÈME D'ÉCHAPPEMENT :** INSPECTEZ ET NETTOYEZ. VÉRIFIEZ QU'IL N'Y A PAS DE FUIITE OU DE DÉPÔTS DE CALAMINE AUX JOINTS. INSPECTEZ ET NETTOYEZ LE PARE-ÉTINCELLES DE TYPE ÉCRAN.
- LUBRIFICATION GÉNÉRALE :** TOUS LES RACCORDS, PIVOTS, CÂBLES, ETC.
- COURROIE D'ENTRAÎNEMENT :** INSPECTEZ ET RÉGLEZ. REMPLACEZ AU BESOIN.

100 h/1 600 km (1 000 mi) 12 MOIS

- HUILE MOTEUR :** VIDANGEZ.
- COURROIE D'ENTRAÎNEMENT :** INSPECTEZ ET RÉGLEZ. REMPLACEZ AU BESOIN.
- BOUGIES :** REMPLACEZ.
- SYSTÈME D'ÉCHAPPEMENT :** INSPECTEZ ET NETTOYEZ. VÉRIFIEZ QU'IL N'Y A PAS DE FUIITE OU DE DÉPÔTS DE CALAMINE AUX JOINTS. INSPECTEZ ET NETTOYEZ LE PARE-ÉTINCELLES DE TYPE ÉCRAN.

150 h/2 400 km (1 500 mi) 18 MOIS

- BATTERIE :** TESTEZ, NETTOYEZ ET VÉRIFIEZ LE NIVEAU DE LIQUIDE. SI NÉCESSAIRE, REMPLACEZ AU BESOIN.
- COURROIE D'ENTRAÎNEMENT :** INSPECTEZ ET RÉGLEZ. REMPLACEZ AU BESOIN.
- PNEUS :** INSPECTEZ L'ÉTAT ET LA PRESSION.
- SYSTÈME D'ÉCHAPPEMENT :** INSPECTEZ ET NETTOYEZ. VÉRIFIEZ QU'IL N'Y A PAS DE FUIITE OU DE DÉPÔTS DE CALAMINE AUX JOINTS. INSPECTEZ ET NETTOYEZ LE PARE-ÉTINCELLES DE TYPE ÉCRAN.

200 h/3 200 km (2 000 mi) 24 MOIS

- HUILE MOTEUR :** VIDANGEZ.
- LIQUIDE POUR TRANSMISSION :** VIDANGEZ.
- CARTERS D'ENGRENAGES :** VÉRIFIEZ LE NIVEAU D'HUILE.
- PLAQUETTES ET LIQUIDE DE FREIN :** INSPECTEZ ET NETTOYEZ. REMPLACEZ AU BESOIN.
- BOUGIES :** REMPLACEZ.
- SYSTÈME D'ÉCHAPPEMENT :** INSPECTEZ ET NETTOYEZ. VÉRIFIEZ QU'IL N'Y A PAS DE FUIITE OU DE DÉPÔTS DE CALAMINE AUX JOINTS. INSPECTEZ ET NETTOYEZ LE PARE-ÉTINCELLES DE TYPE ÉCRAN.

250 h/4 023 km (2 500 mi) 30 MOIS

- HUILE MOTEUR :** VIDANGEZ.
- BATTERIE :** TESTEZ, NETTOYEZ ET VÉRIFIEZ LE NIVEAU DE LIQUIDE. REMPLACEZ AU BESOIN.
- COURROIE D'ENTRAÎNEMENT :** INSPECTEZ ET RÉGLEZ. REMPLACEZ AU BESOIN.
- LUBRIFICATION GÉNÉRALE :** TOUS LES RACCORDS, PIVOTS, CÂBLES, ETC.
- SYSTÈME D'ÉCHAPPEMENT :** INSPECTEZ ET NETTOYEZ. VÉRIFIEZ QU'IL N'Y A PAS DE FUIITE OU DE DÉPÔTS DE CALAMINE AUX JOINTS. INSPECTEZ ET NETTOYEZ LE PARE-ÉTINCELLES DE TYPE ÉCRAN.

300 h/4 828 km (3 000 mi) 36 MOIS

- HUILE MOTEUR :** VIDANGEZ.
- FILTRE À AIR :** INSPECTEZ ET REMPLACEZ, AU BESOIN.
- CARTER D'ENGRENAGES :** VÉRIFIEZ LE NIVEAU D'HUILE.
- BOUGIES :** REMPLACEZ.
- SYSTÈME D'ÉCHAPPEMENT :** INSPECTEZ ET NETTOYEZ. VÉRIFIEZ QU'IL N'Y A PAS DE FUIITE OU DE DÉPÔTS DE CALAMINE AUX JOINTS. INSPECTEZ ET NETTOYEZ LE PARE-ÉTINCELLES DE TYPE ÉCRAN.

CONSULTEZ VOTRE MANUEL D'UTILISATION POUR CONNAÎTRE LES ÉLÉMENTS D'ENTRETIEN RECOMMANDÉS ET LE CALENDRIER SPÉCIFIQUE À VOTRE VÉHICULE.

PIÈCES ET GARAGE

ENTRETIEN

HUILES ET LUBRIFIANTS

LIQUIDES D'ENTRETIEN

ACCESSOIRES DE GARAGE ET CHARGES DE BATTERIE

PIÈCES HD

PIÈCES DE RECHANGE

SCÉLANT POUR PNEU ET REMPLAÇAGE

POLARIS POWER

HUILE



FORMULES PS-4 MEILLEURE PROTECTION, MEILLEURE PERFORMANCE

Notre nouvelle formule 5W-50 PS-4 et l'huile synthétique 0W-50 PS-4 extrême ont été conçues pour offrir la meilleure technologie des liquides et une protection durable contre l'usure. Ces formules comprennent un nouveau système d'additifs exclusif de Polaris qui aide à réduire l'accumulation des dépôts sur le moteur pour ainsi maximiser la puissance, en plus des bases synthétiques de calibre sports motorisés qui protègent au maximum le moteur.

HUILE ENTIÈREMENT SYNTHÉTIQUE PS-4 5W-50

Optimale pour les températures ambiantes de fonctionnement variant entre -40 et 100 °F

» 1 pte 2876244 » 1 gal US 2876245 » 16 gal US 2876247 » Baril de 55 gal US 2876246 » Réservoir portatif de 330 gal US 2878814

HUILE ENTIÈREMENT SYNTHÉTIQUE EXTREME PS-4 0W-50

Optimale pour les températures ambiantes de fonctionnement variant entre -45 et 130 °F

» 1 pte 2889395 » 1 gal US 2889396 » 16 gal US 2889397 » Baril de 55 gal US 2889398 » Réservoir portatif de 330 gal US 2889399

TROUSSES DE VIDANGE D'HUILE

Ces trousse pratiques contiennent tout le nécessaire, y compris le filtre et le volume d'huile par véhicule.

PS-4 5W-50	COMPATIBILITÉ AVEC LES VÉHICULES	PS-4 EXTREME 0W-50
NUMÉRO DE PIÈCE		NUMÉRO DE PIÈCE
2202166	RANGER/RZR/SPORTSMAN 570, 600 BICYLINDRE, 700 BICYLINDRE, 800 BICYLINDRE	2890056
2879323	RANGER, POLARIS GENERAL 900-1000, RZR 900-1000, RS1	2890057
2877473	RANGER/SPORTSMAN 300-500, SPORTSMAN/SCRAMBLER 500/850/1000	2890055
2881696	RZR TURBO	2890058

ESSAI D'USURE DU MOTEUR

NOMBRE INFÉRIEUR = MOINS D'USURE SUR LES PIÈCES CRITIQUES DU MOTEUR
MOINS D'USURE ÉGALE DURÉE UTILE DU MOTEUR PLUS LONGUE

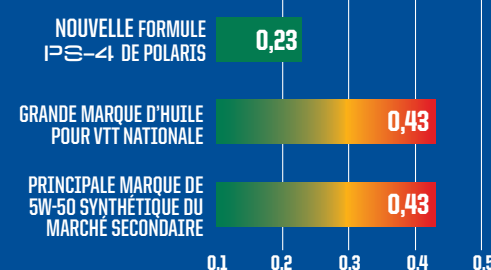

ASTM D4172. Dans des essais de tiers avec 11 produits concurrents, l'huile de Polaris offrait 40 % ou plus de protection contre l'usure par rapport à tous les autres produits testés.

LA MEILLEURE PROTECTION

- Une amélioration d'au moins 40 % de la protection contre l'usure comparée à l'ancienne formule PS-4 de Polaris et à toutes les huiles du marché secondaire testées

La meilleure protection contre l'usure du moteur pour maximiser la durée utile du moteur.

ESSAI DE DÉPÔTS MOINS DE DÉPÔTS = PUISSANCE MAXIMALE

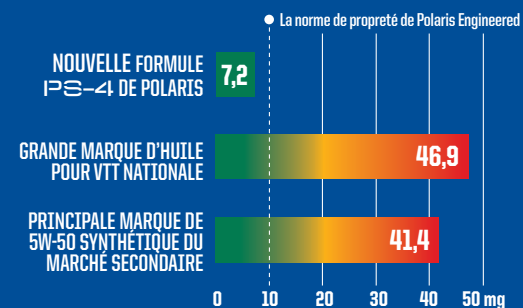

ASTM D6335. Dans des essais de tiers avec 9 produits concurrents, l'huile PS-4 de Polaris produisait moins de la moitié des dépôts par rapport au produit le plus équivalent. Aucun autre produit testé n'a atteint les normes de propreté de dépôts de Polaris Engineered.

PERFORMANCE MAXIMALE

- La nouvelle formule PS-4 améliorée réduit l'accumulation de dépôts de 33 % comparativement à la formule PS-4 précédente.
- Une réduction d'au moins 50 % de l'accumulation comparativement aux huiles du marché secondaire testées.

Le moteur le plus propre pour une puissance et une performance de première classe!

POLARIS EXTREME — HUILES SYNTHÉTIQUES —

Notre nouvelle formule synthétique 0W-50 PS-4 Extreme n'est utilisée que pour nos produits les plus performants pour procurer une protection et un rendement ultimes dans les conditions les plus extrêmes.



- Notre meilleure formule pour la chaleur extrême; excellente à des températures extrêmement élevées et pour la course, même quand la température dépasse 130 °F.

- Elle assure un démarrage encore plus facile et une protection contre le froid, même par temps froid extrême sous -45 °F.

- La fine pointe des huiles de première qualité à base synthétique PAO et Ester avec un juste équilibre d'additifs de molybdène et de ZDDP pour une protection ultime de longue durée contre l'usure.

- Le système de formule d'additifs exclusif de Polaris garde le moteur propre en réduisant les dépôts et l'accumulation de calamine pour assurer une performance et une puissance de pointe.



POLARIS INVESTIT DANS CHACUNE DE SES HUILES SELON CES NIVEAUX ET AU-DELÀ.

PLUS DE 12 MEMBRES DÉVOUÉS DE L'ÉQUIPE

DÉDIÉE À L'HUILE DE POLARIS

PLUS DE 18 MOIS

DE DÉVELOPPEMENT ET DE MISE À L'ESSAI

PLUS DE 76 000 HEURES

D'ESSAI AU DYNAMOMÈTRE

PLUS DE 3,5 MILLIONS DE km (2,2 MILLIONS DE mi)

D'ESSAI SUR LE TERRAIN

LIQUIDES D'ENTRETIEN



LIQUIDE DE FREINS DOT 4

Un liquide de freins de haute qualité conçu pour être utilisé avec les freins hydrauliques Polaris.

Changez après 200 heures, 24 mois ou 3 200 km (2 000 mi).

» 12 oz • 2872189



AGL

Protège les engrenages, la chaîne d'entraînement et les paliers contre les éraillures et l'usure.

Changez après 200 heures, 24 mois ou 3 218 km (2 000 mi).

» 1 pte • 2878068
 » 1 gal US • 2878069
 » 2,5 gal US • 2878070
 » 55 gal US • 2879594

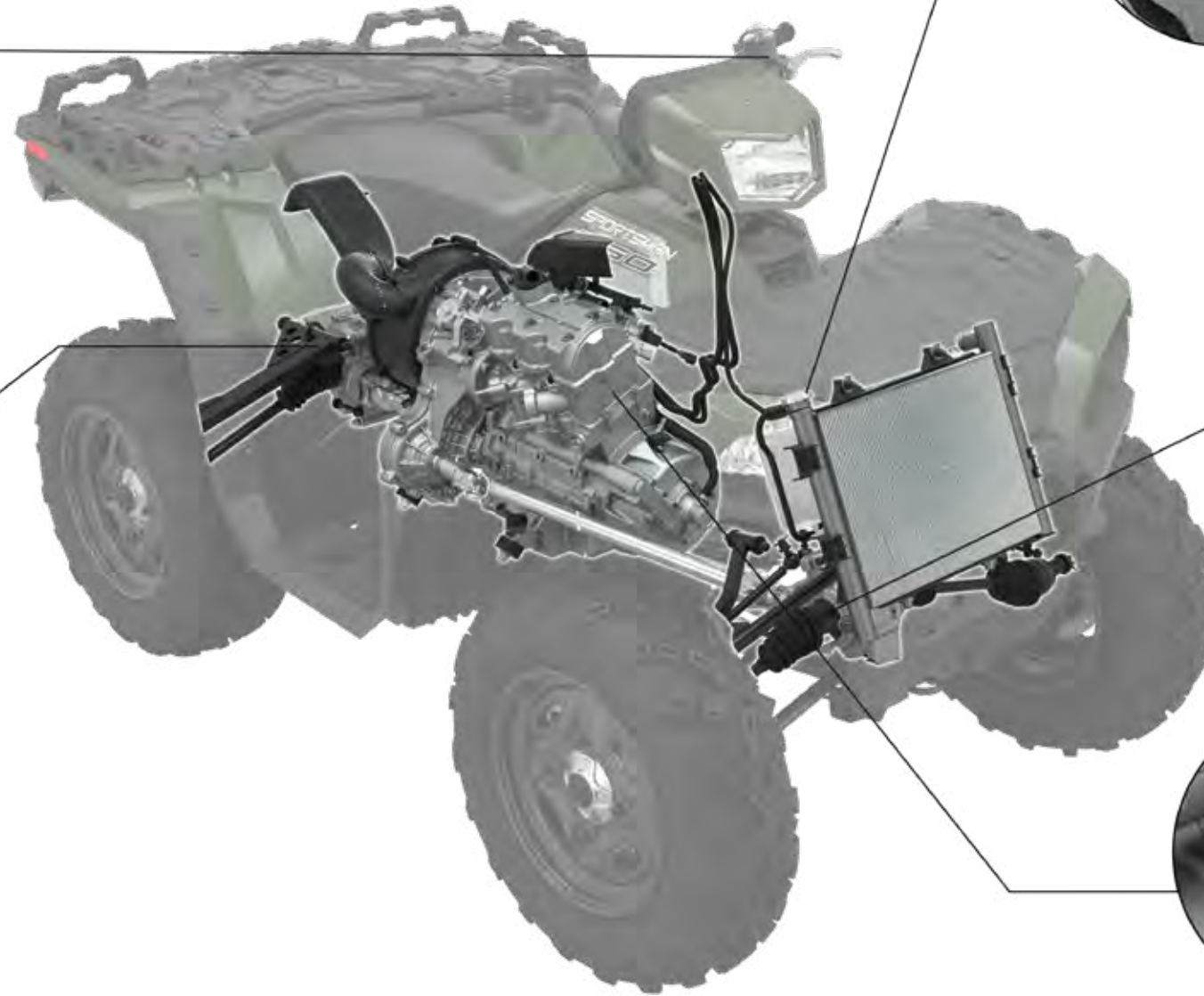

ANTIGEL

Prévient la corrosion des composants en métal, élimine l'écaillage et maximise la performance du système de refroidissement.

Changez tous les 60 mois.

» 1 pte • 2880514
 » 1 gal US • 2880513
 » 55 gal US • 2880512



LIQUIDE POUR SYSTÈME D'ENTRAÎNEMENT SUR DEMANDE

Procure un engagement 4RM positif sous des conditions de froid extrême ou de chaleur élevée et protège les composants internes sous des charges élevées.

Changez après 100 heures ou 36 mois.

» 1 pte • 2877922
 » 2,5 gal US • 2877923

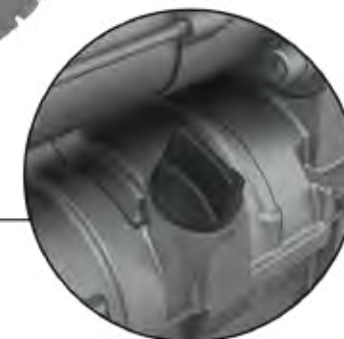

HUILE MOTEUR

Une protection maximale pour votre moteur à quatre temps.

Changez après 100 heures, 1 600 km (1 000 mi) ou 12 mois.



TROUSSE D'ENTRETIEN POUR VÉHICULES HORS ROUTE

Tout ce qu'il vous faut, y compris les bons volumes de liquide, pour effectuer l'entretien de votre transmission et maintenir votre véhicule à son meilleur état de fonctionnement.

Comprend : 1 bougie, 1 filtre à air, 2 pte de PS-4, 1 filtre à huile, 1 chopine de liquide pour système d'entraînement sur demande, 1 pte d'AGL, 1 rondelle de compression, 1 entonnoir en papier.

» 2830549

570 2014 À 2023, 450 2016 À 2023



HUILE POUR AMORTISSEUR AU GAZ PREMIUM

» 1 pte • 2874124
 AMORTISSEURS WALKER EVANS RACING® RÉPARABLES
 » 1 pte D'HUILE DE PREMIÈRE QUALITÉ 2870995
 » 2,5 gal US D'HUILE DE PREMIÈRE QUALITÉ 2872279
 AMORTISSEURS FOX® RÉPARABLES



GRAISSE POUR SUSPENSION/ JOINTS UNIVERSELS

» 3 oz • 2871515
 » 14 oz • 2871551



LUBRIFIANT À CHAÎNE

• Procure une résistance à l'usure et une protection contre les chocs supérieures.
 » 16 oz EN AÉROSOL 2872348



TUBE DE GRAISSE TOUTES SAISONS

• Lubrifiant spécialisé résistant à l'eau
 » 3 oz • 2871322
 » 14 oz • 2871423



LIQUIDE D'ENTRAÎNEMENT À RENVOI D'ANGLE

• Lubrification à pellicule de haute viscosité, pression extrême et anti-usure, pour une protection maximale
 » 1 pte • 2889280



HUILE POUR GÉNÉRATRICE

• Huile moteur 4 temps
 » 1 pte • 2879383



CARBON CLEAN

• Nettoyant ultime des systèmes de carburant et d'injection
 » 12 oz • 2881413



TRAITEMENT DE CARBURANT AVANCÉ

• La formule antioxydante à double action protège les injecteurs et le système d'alimentation contre la gomme et le vernis.
 » 12 oz • 2881416

PIÈCES ET GARAGE

ENTRETIEN

HUILES ET LUBRIFIANTS

LIQUIDES D'ENTRETIEN

ACCESSOIRES DE GARAGE ET CHARGES DE BATTERIE

PIÈCES HD

PIÈCES DE RECHANGE

SCÉLANT POUR PNEU ET RENOUAAGE

POLARIS POWER

ACCESSOIRES DE GARAGE



TROUSSE À OUTILS D'ENTRETIEN PREMIUM

- Comprend tout ce dont vous avez besoin pour vos travaux et réparations de véhicules Polaris.
 - Garantie à vie sur certains outils
- » 2830565 • 659,99 \$



ENTONNOIR POUR LIQUIDE

- Ajoutez de l'huile facilement et avec précision.
- » 2830552 • 17,99 \$



ENTONNOIRS

- Conception avec capuchon unique qui élimine les déversements et les contaminants
- » BLEU • 2830574 • 11,99 \$
 » ROUGE • 2830575 • 11,99 \$
 » VERT • 2830576 • 11,99 \$



PULVÉRISATEUR À POMPE MANUEL

- Pulvérisateur portable, un demi gallon US, léger et facile à utiliser
- » 2830570 • 16,99 \$



PISTOLET GRAISSEUR

- Poignée à prise confortable et ressort de fouloir robuste pour les applications à haute pression et un amorçage facile.
- » 14 oz • 2830569 • 44,99 \$
 CONVIENT À LA GRAISSE TOUTE SAISON ET LA GRAISSE POUR JOINTS UNIVERSELS, 14 oz.



PISTOLET GRAISSEUR

- Permet d'appliquer la graisse facilement.
- » 3 oz • 2871312 • 48,99 \$
 CONVIENT À LA GRAISSE TOUTE SAISON ET LA GRAISSE POUR JOINTS UNIVERSELS, 3 oz.



BEC VERSEUR FLEXIBLE

- Convient à tous les bidons Polaris de 1 pte, 1 gal US et 2,5 gal US.
- » 2871285 • 3,99 \$



POMPE

- Convient aux bidons de 1 et 2,5 gal US.
- » 2870465 • 9,49 \$



SERINGUE POUR LIQUIDE

- Ajoutez et retirez facilement du liquide de votre véhicule.
- » 2830553 • 39,99 \$



POMPE D'ASPIRATION ALIMENTÉE PAR PILE 2D

- Pompe le liquide transféré avec une puissance d'aspiration de 5 à 6 pte/min.
- » 2830513 • 20,79 \$



CHIFFONS À RÉCUPER ROBUSTES DE POLARIS

- » 90 CHIFFONS • 2830441 • 24,39 \$



CHIFFONS D'ATELIER DE POLARIS

- » 200 CHIFFONS AVEC CONTENANT DISTRIBUTEUR (ILLUSTRÉ) • 2830402 • 28,09 \$
- » RECHARGE DE 200 CHIFFONS • 2830403 • 19,59 \$
- » RECHARGE DE 64 CHIFFONS • 2830440 • 6,09 \$



OUTIL FLEXIBLE POUR COUVERCLE D'EMBRAYAGE

- L'outil parfait pour les boulons de couvercle de CVT plus difficiles à atteindre
- » 2830572 • 18,99 \$



CLÉ POUR FILTRE À HUILE

- Retirez facilement les filtres à huile pour véhicules hors route de Polaris.
- » 2830550 • 10,99 \$



PLATEAU DE LIQUIDE

- Supporte jusqu'à 8 pte de liquide.
- » 2830551 • 26,99 \$



PLATEAU MAGNÉTIQUE POUR PIÈCES DE POLARIS

- » ARGENT • 2830432 • 15,89 \$



AIMANT TÉLESCOPIQUE DE 33 po DE POLARIS

- » NOIR • 2830435 • 6,09 \$



TOURNEVIS À CLIQUET DE COUPLE ÉLEVÉ DE 12 po DE POLARIS

- » NOIR/BLEU • 2830434 • 24,39 \$



LAMPE DE POCHE À DÉL DE POLARIS

- » NOIR • 2830436 • 30,49 \$

CHARGEURS DE BATTERIE



CHARGEUR DE BATTERIE NOCO® - 1 A

- Maintenez la charge de votre batterie avec le chargeur de batterie NOCO® de 1 A.
 - Comprend un câble de survoltage à cœillet avec adaptateur X-Connector (2830546).
- » 2830567 • 79,29 \$



CHARGEUR DE BATTERIE NOCO® - 2 A

- Maintenez la charge de votre batterie avec le chargeur de batterie NOCO® de 2 A.
 - Comprend un câble de survoltage à cœillet avec adaptateur X-Connector (2830546).
- » 2830568 • 121,99 \$



ENSEMBLE DE SURVOLTAGE AU LITHIUM TRÈS SÉCURITAIRE DE 1 000 A

- Fournit 1 000 A pour le démarrage d'une batterie déchargée en quelques secondes.
- » 2830547 • 169,99 \$



ÉTUI DE PROTECTION D'ENSEMBLE DE DÉMARRAGE DE SECOURS

- Extérieur personnalisé robuste, durable et léger
- » 2830548 • 26,99 \$

HD PIÈCES ROBUSTES

Toutes les pièces Polaris sont conçues et testées pour vous permettre de profiter au maximum de votre véhicule. La passion de nos conducteurs, travailleurs et enthousiastes du plein air atteint un niveau supérieur avec les pièces HD.

Mis au point et conçu pour :

- Durabilité supérieure
- Performance améliorée
- Résistance accrue à l'usure et la détérioration
- Toutes les conditions météorologiques

FILTRES À HUILE

Le matériau synthétique qui compose ces filtres affiche une capacité de rétention de débris supérieure, assure un débit d'huile stable et maximise le rendement.

ÉO	HD	PIÈCES ROBUSTES
2520799	2522485	
2540086	2522498	



ROULEMENTS DE ROUE

Entièrement étanches pour plus de protection contre les intrusions. Fabriqués en acier de nuance supérieure pour une durée utile prolongée dans des conditions extrêmes.

EMPLACEMENT	ÉO	HD	PIÈCES ROBUSTES
ROULEMENTS DE ROUE AVANT	3514822	3515090	
	3514634	3515088	
ROULEMENTS DE ROUE ARRIÈRE	3514917	3515087	



ROUES ET PNEUS

Durabilité de première classe pour une performance et une traction hors route rehaussant la confiance de conduite dans des conditions extrêmes.

- » 1524022-458 • ROUE HD - 14 x 7
- » 5457498-458 • BOUCHON CENTRAL DE ROUE HD
- » 5415756 • PRO ARMOR XD-K AVANT
- » 5415757 • PRO ARMOR XD-K ARRIÈRE



COURROIES D'ENTRAÎNEMENT

Le composé de caoutchouc amélioré dans ces courroies favorise un refroidissement efficace en cas de chaleur extrême, tandis que notre procédé breveté de traitement des cordes maximise le transfert de puissance au sol pour les clients qui tractent de lourdes charges.

ÉO	HD	PIÈCES ROBUSTES
3211149	3212326	
3211077	3212328	
3211113	3212332	
3211160	3212331	



BAGUES

Le composé de matériau de pointe des bagues permet d'obtenir des tolérances plus serrées afin de réduire l'usure globale du système alors que le joint triple lèvre supérieur prévient l'infiltration des éléments.



EMPLACEMENT	ÉO	HD	PIÈCES ROBUSTES
BAGUES SUPÉRIEURES AVANT	5439874	1543367	
BAGUES INFÉRIEURES AVANT	5439874	1543367	
	5436973	1543326	
BAGUES SUPÉRIEURES ARRIÈRE	5439874	1543367	
	5438895	1543326	
BAGUES INFÉRIEURES ARRIÈRE	5439874	1543367	
	5436973	1543326	



NOUVEAU TROUSSE DE SOUFFLET DE JOINT HOMOCINÉTIQUE

Mélange de caoutchouc TPE pour une résistance maximale à la perforation et à la déchirure, comprend (1) soufflet, de la graisse et un collier pour remplacer la pièce de série du fabricant d'origine. Procure une meilleure durabilité pour la conduite dans des conditions extrêmes.

ÉO	HD	PIÈCES ROBUSTES
2204102	2209922	
3236165	2209923	

PLAQUETTES DE FREIN

Mis au point pour procurer une durée utile prolongée et une puissance de freinage accrue pendant la conduite dans des conditions extrêmes.

EMPLACEMENT	ÉO	HD	PIÈCES ROBUSTES
AVANT	2205949	2208933	
AVANT/ARRIÈRE	2202413	2208934	
	2202412	2208935	

TROUSSES DE BAGUES

Mettez à jour facilement la suspension avant et arrière.

- » 2830562 (ILLUSTRÉE)
570 EFI 2016 À 2020, 570 EFI X2 2016 À 2020, 570 EFI TOURING 2016 À 2020, 570 EPS UTILITY 2020, 450 HO 2016 À 2020, 450 UTILITY 2020

- » 2830563
570 SP 2016 À 2019, 570 PREMIUM 2019, 570 SP TOURING 2016 À 2020



Déclarations basées sur les tests et la performance des pièces HD de Polaris comparativement aux pièces FEO standard fabriquées par Polaris et celles des marques de pièces des concurrents pendant un usage normal

Pour plus d'information concernant les pièces HD de Polaris y compris la compatibilité du véhicule, l'installation et l'entretien, veuillez communiquer avec votre concessionnaire agréé de véhicules hors route Polaris.

VISITEZ [POLARIS.COM/HDPARTS](https://www.polaris.com/hdparts) POUR EN SAVOIR PLUS.

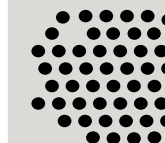

POUSSIÈRE



BOUE



EAU



FROID EXTRÊME

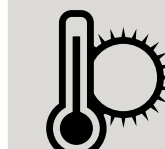

CHALEUR EXTRÊME
JUSQU'À 130 °F



CHARGES UTILES LOURDES

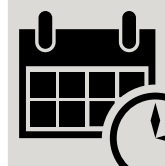

DURÉE UTILE PROLONGÉE

PIÈCES ET GARAGE

ENTRETIEN

HUILES ET
LUBRIFIANTS

LIQUIDES
D'ENTRETIEN

ACCESSOIRES DE GARAGE
ET CHARGES DE BATTERIE

PIÈCES HD

PIÈCES
DE RECHANGE

SCÉLANT POUR PNEU
ET RÉMOQUAGE

POLARIS POWER

PIÈCES DE RECHANGE

Les pièces de rechange Polaris Engineered procurent un rendement et un ajustement inégalés à votre véhicule hors route.

Toutes les pièces de rechange ont été conçues précisément pour votre véhicule. Ce qui signifie que tout a été conçu, testé et perfectionné pour maximiser la durée utile de votre véhicule. Choisir les pièces Polaris Engineered est une décision rentable à long terme, car vous avez l'assurance que votre véhicule roulera longtemps.



MAGASINEZ LES PIÈCES DE RECHANGE EN LIGNE OU VISITEZ VOTRE CONCESSIONNAIRE POLARIS.

CONSULTEZ NOTRE OUTIL PARTS FINDER SUR POLARIS.COM POUR CHERCHER ET IDENTIFIER FACILEMENT DES PIÈCES, VOIR DES ASSEMBLAGES ET BIEN PLUS!



ÉTAPE 1

Visitez **Polaris.com/Sportsman**. Cliquez sur l'onglet « **Pièces et accessoires** ». Cliquez sur « **Pièces, huile et entretien** ».



ÉTAPE 2

Saisissez l'**année/le modèle du véhicule** ou magasinez par **numéro de pièce**.



ÉTAPE 3

Voyez clairement quelles pièces sont requises et **commandez**.

PLUS DE
100 000 PIÈCES
OFFERTES!

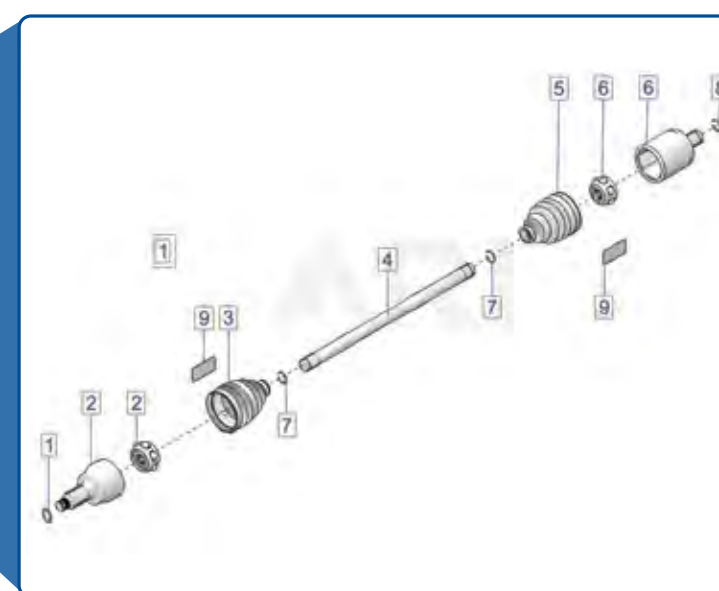

TROUSSE DE RÉPARATION DE SOUFFLET DE JOINT HOMOCINÉTIQUE*

- Une réparation rapide en bordure de sentier pour une plus longue randonnée
- Le matériel flexible et durable du soufflet s'étend par dessus le couvercle conique pour permettre la réparation du soufflet de joint homocinétique sans démonter les essieux à joints homocinétiques.
- Ajustement universel – sert à la réparation temporaire de la majorité des essieux de sports motorisés.
- Tous les composants se logent à l'intérieur du cône et un couvercle est fourni pour un rangement compact et durable.
- Se range facilement dans un coffre de rangement, fixé au cadre de protection, dans la boîte à gants et dans bien d'autres espaces de rangement.

RÉPARATION EN ROUTE | PROTECTION TEMPORAIRE

TROUSSE DE RÉPARATION DE SOUFFLET DE JOINT HOMOCINÉTIQUE DE VTT

La trousse comprend les articles suivants :

- (1) Soufflet de joint homocinétique extensible
- (1) Outil conique réutilisable
- (2) Colliers pour soufflet de joint homocinétique
- (1) Tube de lubrifiant à base de silicone
- (1) Sachet de graisse
- (1) Couvercle conique

» 2830528 • 31,79 \$

SOUFFLET POUR VTT DE SENTIER SEULEMENT

» 2830529 • 18,29 \$

VUTT

» TROUSSE DE RÉPARATION DE JOINT HOMOCINÉTIQUE 2830526 • 36,59

» SOUFFLET POUR SENTIER SEULEMENT 2830527 • 18,29 \$

Les articles illustrés sont contenus dans le cône.

VOYEZ COMMENT FONCTIONNE LA TROUSSE DE RÉPARATION DE SOUFFLET DE JOINT HOMOCINÉTIQUE À POLARIS.COM/MAINTENANCE-VIDEOS.

COMMENT L'INSTALLER

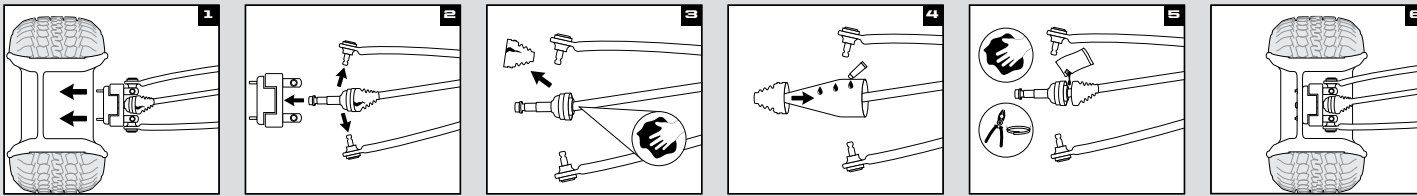

- Retirez la roue et l'écrou à essieu.
- Retirez l'étrier de frein, le moyeu, la biellette de direction et les joints à rotule supérieur et inférieur.
- Retirez l'ancien soufflet et nettoyez le joint.
- Étalez le lubrifiant à base de silicone sur toute la surface de l'outil conique. Glissez le soufflet sur l'outil conique en commençant par le côté plus large. Consultez les instructions pour le soufflet extérieur sur l'emballage.
- Videz le sachet de graisse dans les joints à rotule, l'étrier de frein, nettoyez les points d'étanchéité et installez les colliers de serrage.
- Remontez la biellette de direction, les joints à rotule, l'étrier de frein, l'écrou à essieu, le pneu et la roue.

Consultez votre manuel d'entretien pour de plus amples directives et les spécifications du couple.
* Conçu pour la réparation temporaire du soufflet de joint homocinétique. Procurez-vous le soufflet de joint homocinétique du FEO pour une réparation permanente.

SCELLANT POUR PNEU

COMMENT ÇA FONCTIONNE

Le scellant pour pneu demeure à l'état liquide à l'intérieur du pneu jusqu'à ce qu'une fuite se développe dans le pneu ou la roue.



Lorsqu'une fuite se produit, le scellant pour pneu s'écoule rapidement en dehors du pneu pour créer un colmatage solide et permanent.

Le colmatage maintient la pression du pneu de telle sorte que vous pouvez continuer à rouler.



QUELLE QUANTITÉ DE SCELLANT POUR PNEU EST REQUISE?

$$\frac{\text{HAUTEUR DU PNEU (po)} \times \text{LARGEUR DU PNEU (po)}}{5} = \text{ONCES REQUISES PAR PNEU}$$

$$\frac{27 \times 10 \text{ po}}{5} = 54 \text{ oz}$$

POUR CONSULTER LE TABLEAU D'APPLICATION COMPLET, ALLEZ À POLARIS.COM/TIRESEALANTCHART.

SCELLANT POUR PNEU PREMIUM

- Scelle et répare instantanément les fuites de jantes et de talon et les perforations jusqu'à 0,25 po sur les pneus de série et 0,75 po sur les pneus à plis multiples.
- Aide à maintenir la pression d'air pour préserver la durée utile du pneu.
- Aide à étanchéiser le talon de pneu contre la roue.
- Hydrosoluble à 100% pour un nettoyage facile
- Ne causera pas de rouille ni de corrosion et ne fissurera pas les roues.
- Produit une réparation permanente.
- Demeure liquide et efficace sous des températures allant jusqu'à -45 °F
- Facile à installer par la valve de gonflage de pneu existante une fois l'obus de valve retiré.

- » 32 oz • 2830484 • 25,69 \$
- » 1 gal US • 2830485 • 89,09 \$
- » 5 gal US • 2830486 • 364,99 \$
- » Pompe de 5 gal US • 2830487 • 163,49 \$
- » 55 gal US • 2830489
- » 275 gal US • 2830488

APPORTEZ-LE PARTOUT

REMORQUAGE



RAMPE PRO DE CALIBER*

- Conçue pour les VTT et les VUTT jusqu'à 50 po de largeur.
 - Glissières intégrées offrant une traction inégale
 - Côtés rabattables facilitant le transport et le rangement
- » 52 x 90 po • 2884576 • 889,95 \$



RAMPES DE CHARGEMENT ARQUÉES EN ALUMINIUM

- Capacité de charge jusqu'à 3 000 lb
- » 76 x 12 po • 2 000 lb • 2875384 • 459,99 \$
- » 88 x 12 po • 3 000 lb • 2875386 • 834,99 \$

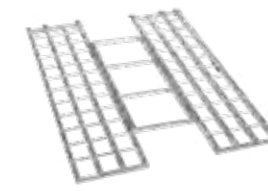

RAMPES LÉGÈRES PLIANTES EN TROIS SECTIONS

- La rampe se plie pour le transport.
- Capacité de charge jusqu'à 1 500 lb
- Sangles de sécurité comprises
- » 72 x 51 po • 2875385 • 449,99 \$
- » 82 x 51 po • 2875860 • 514,99 \$



RAMPES ARQUÉES PLIABLES EN ALUMINIUM

- La rampe se plie pour le transport.
- Capacité de charge totale allant jusqu'à 1 500 lb, 750 lb par rampe individuelle
- Sangles de sécurité comprises
- » 88 x 12 po • 2875387 • 599,99 \$

ATTELAGES

ATTELAGE 3:1 FONCTIONNALITÉ 3 EN 1 POLYVALENTE

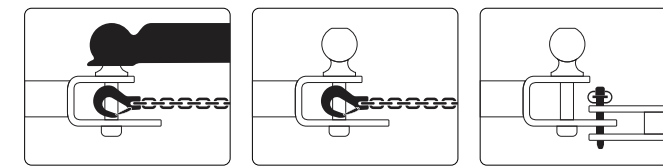

- Conception à boule, crochet et goupille
- Acier durable résistant à la rouille avec un fini à revêtement en poudre noir
- Boule amovible
- Attache et goupille HD de 5/8 po



ATTELAGE AVEC BOULE DE 2 po

- » RÉCEPTEUR DE 2 x 2 po 2830522 • 48,79 \$
- » RÉCEPTEUR DE 1 1/4 x 1 1/4 po 2830523 • 48,79 \$



BOULE DE 1 7/8 po

- Boule de remplacement de 1 7/8 po pour attelage
 - Conçue pour fonctionner avec un attelage 3:1
- » 2830524 • 12,19 \$



SUPPORT DE BOULE D'ATTELAGE

- » FLÈCHE D'ATTELAGE DE 2 po 2875320 • 59,99 \$



BOULE DE REMORQUE ET TIGE

- » BOULE DE 1 7/8 po • 2877602 • 19,99 \$
- » BOULE DE 2 po • 2877603 • 19,99 \$



SANGLE DE RÉCUPÉRATION

- 2 po x 30 pi
 - Charge maximale de 18 000 lb, poids maximum du véhicule 9 000 lb
 - Comprend un sac fourre-tout.
- » 2884033 • 79,99 \$



SANGLE À CLIQUET

- Sangles de 1,5 po x 15 pi, paquet de 2
 - Sangle robuste
 - Charge maximale de 5 500 lb, charge de travail de 1 833 lb
- » 2884031 • 59,99 \$



SANGLE À CLIQUET

- Sangles à cliquet de 2 po x 20 pi
 - Sangle robuste, anneaux en D flottants, crochets en J double
 - Charge maximale de 10 000 lb, charge de travail de 3 300 lb
- » 2884032 • 44,99 \$



SANGLES À CLIQUET

- 1,5 po, résistance à la rupture de 3 000 lb
- Maintient la tension sur les sangles d'arrimage pour bien fixer la charge, paquet de 2.
- » 1,5 po x 15 pi • 2883296 • 109,99 \$
- » 1,5 po x 7 pi • 2883295 • 99,99 \$

HOUSSES

HOUSSE POUR REMORQUAGE

- » 2876614 • 244,99 \$
- SPORTSMAN 450/570, SPORTSMAN 850/1000
- SANGLE DE RECHANGE 2871912

- » 2877999 • 244,99 \$
- TOUS LES SPORTSMAN TOURING
- SANGLE DE RECHANGE 2871912



POLARIS POWER

POUR CEUX QUI TRAVAILLENT,
QUI S'AMUSENT ET QUI
SAUVENT LA MISE.

DOTÉ DE



DE GARANTIE



LE POUVOIR DE RENFORCER L'AUTONOMIE

Chez Polaris Power, nous avons pris l'engagement de vous offrir plus de puissance. Nous sommes fiers de redistribuer 3% de nos profits pour fournir de l'électricité portable dans les zones touchées par des catastrophes naturelles et aux organisations humanitaires en Amérique du Nord.



VISITEZ POLARISPOWER.COM POUR DÉCOUVRIR
TOUTES LES CARACTÉRISTIQUES DES PRODUITS.



P2000i

Génératrice à onduleur 2830532 899,99 \$

1600 Puissance de fonctionnement en watts	2000 Puissance de démarrage en watts	16,7 Ampères max. à 120 V	7,6 Temps de fonctionnement avec une charge à 25% et interrupteur de régime de ralenti (heures)	62 Niveau de bruit avec une charge à 25% (dBA)
---	--	-------------------------------------	---	--

CARACTÉRISTIQUES



Rangement de la rallonge électrique

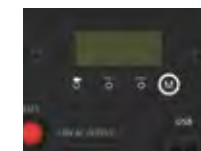

Affichage numérique multifonctionnel

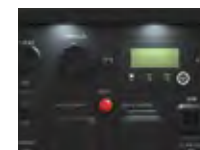

Panneau de commande éclairé

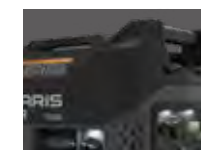

Conception à multiples poignées



Possibilité de fonctionnement en parallèle

IDÉALE POUR



Fête d'avant-partie



Hors réseau



Camping



ACCESSOIRES 2830536 ENSEMBLE DE CONNEXION D'ONDULEURS EN PARALLÈLE 2884866 TROUSSE DE MODIFICATION POUR HAUTE ALTITUDE
2830541 HOUSSE TOUTES SAISONS 2879383 HUILE POUR GÉNÉRATRICE

Veuillez lire, comprendre et respecter les directives de votre manuel d'utilisation. Ne jamais utiliser une génératrice à l'intérieur. Les gaz d'échappement d'une génératrice contiennent du monoxyde de carbone et une exposition peut entraîner des blessures graves ou la mort. L'essence est extrêmement inflammable et explose dans certaines conditions. Faites toujours preuve de la plus grande prudence lorsque vous manipulez de l'essence.

PIÈCES ET GARAGE

ENTRETIEN

HUILES ET LUBRIFIANTS

LIQUIDES D'ENTRETIEN

ACCESSOIRES DE GARAGE ET CHARGES DE BATTERIE

PIÈCES HD

PIÈCES DE RECHANGE

SCÉLANT POUR PNEU ET REMBOUQUAGE

POLARIS POWER



NOUVEAU	P2500iEBT*	2000	2500	17	8	65	
Génératrice à onduleur	2830537	1 469,99 \$	Puissance de fonctionnement en watts	Puissance de démarrage en watts	Ampères max. à 120 V	Temps de fonctionnement avec une charge à 25% et interrupteur de régime de ralenti (heures)	Niveau de bruit avec une charge à 25% (dBA)

CARACTÉRISTIQUES



Compatible avec l'application mobile de Polaris



Indicateur de carburant numérique



Détection de monoxyde de carbone et arrêt automatique



Démarrage électrique avec volet de départ électrique



Possibilité de fonctionnement en parallèle

IDÉALE POUR



Camping



Fête d'avant-partie



Hors réseau



ACCESSOIRES 2830536 ENSEMBLE DE CONNEXION D'ONDULEURS EN PARALLÈLE 2889540 TROUSSE DE MODIFICATION POUR HAUTE ALTITUDE
2830540 HOUSSE TOUTES SAISONS 2879383 HUILE POUR GÉNÉRATRICE

*Communiquez avec votre concessionnaire local pour vérifier la disponibilité.

P3200iE	2800	3200	23,3	10,1	67		
Génératrice à onduleur	2830533	1 899,99 \$	Puissance de fonctionnement en watts	Puissance de démarrage en watts	Ampères max. à 120 V	Temps de fonctionnement avec une charge à 25% et interrupteur de régime de ralenti (heures)	Niveau de bruit avec une charge à 25% (dBA)

CARACTÉRISTIQUES



Démarrage à distance par télécommande



Affichage numérique multifonctionnel



Indicateur de niveau de carburant

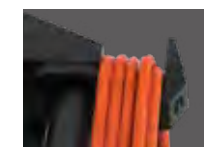

Rangement de la rallonge électrique



Possibilité de fonctionnement en parallèle

IDÉALE POUR



Camping



Alimentation de secours pour une pièce



Rénovation à faire soi-même



ACCESSOIRES 2830536 ENSEMBLE DE CONNEXION D'ONDULEURS EN PARALLÈLE 2884866 TROUSSE DE MODIFICATION POUR HAUTE ALTITUDE
2830541 HOUSSE TOUTES SAISONS 2879383 HUILE POUR GÉNÉRATRICE

Veuillez lire, comprendre et respecter les directives de votre manuel d'utilisation. Ne jamais utiliser une génératrice à l'intérieur. Les gaz d'échappement d'une génératrice contiennent du monoxyde de carbone et une exposition peut entraîner des blessures graves ou la mort. L'essence est extrêmement inflammable et explose dans certaines conditions. Faites toujours preuve de la plus grande prudence lorsque vous manipulez de l'essence.



P5500/P6500

2830534/2830535
Génératrice à cadre ouvert

1 799,99 \$ /
1 999,99 \$

5000/ 6000 Puissance de fonctionnement en watts (P5500/P6500)	5500/ 6500 Puissance de démarrage en watts (P5500/P6500)	20/30 Ampères max. à 120/240 V	5 Temps de fonctionnement (h)	75 Niveau de bruit (dBA)
---	--	--	---	------------------------------------

CARACTÉRISTIQUES



Rangement de la rallonge électrique



Indicateur de niveau de carburant



Démarrateur électrique



Roue pour terrain difficile

IDÉALE POUR



Construction



Alimentation de secours pour la maison



Caravanning



ACCESSOIRES
2830542 HOUSSE TOUTES SAISONS
2884867 TROUSSE DE MODIFICATION POUR HAUTE ALTITUDE

2879383 HUILE POUR GÉNÉRATRICE

Veuillez lire, comprendre et respecter les directives de votre manuel d'utilisation. Ne jamais utiliser une génératrice à l'intérieur. Les gaz d'échappement d'une génératrice contiennent du monoxyde de carbone et une exposition peut entraîner des blessures graves ou la mort. L'essence est extrêmement inflammable et explose dans certaines conditions. Faites toujours preuve de la plus grande prudence lorsque vous manipulez de l'essence.



POLARIS POWER VOUS PRÉSENTE LA LAVEUSE À PRESSION 3700

NOUVEAU LAVEUSE À PRESSION 3700

- 3 700 lb/po² à 2,5 gal US/min
- Pompe à came pro-axiale Simpson
- Moteur CRX quatre temps, 225 cm³ à soupape en tête
- Système d'arrêt en cas de bas niveau d'huile
- Pneus de 10 po pneumatiques
- Plaque moteur en acier robuste
- Construction tubulaire de 1,25 po
- Pistolet pulvérisateur de grade professionnel
- Boyau Morflex® de 50 pi

» 2830573 • 1 089,99 \$

ACCESSOIRES POUR LAVEUSE À PRESSION

NOUVEAU RALLONGE DE BOYAU



- Conçue pour être hautement flexible et résistante au pliage.
- Ce boyau pour eau froide est muni de raccords filetés M22 standard, d'un joint torique double et d'un revêtement extérieur en polyuréthane non marquant et résistant à l'abrasion offrant une meilleure durabilité.

» 2830577 • 102,99 \$

NOUVEAU BUSE DE PULVÉRISATION TURBO



- La buse de pulvérisation à raccordement rapide de 3 700 lb/po², 0,25 po offre un jet d'eau oscillant puissant qui nettoie plus rapidement que les buses standard.
- Fabriquée pour être fiable et durable, cette buse est facile à utiliser et idéale pour nettoyer la saleté et les débris tenaces.

» 2830579 • 69,99 \$



VÊTEMENTS

ÉQUIPEZ-VOUS POUR L'AVENTURE. L'aventure vous invite à vous équiper et à profiter au maximum de chaque moment en faisant provision de sensations fortes, de plaisir et de souvenirs. Vivez audacieusement sur ou hors sentier grâce aux vêtements décontractés Polaris et représentez la marque qui vous permet de vivre à l'extérieur, de rester à l'extérieur et de PENSER PLEIN AIR.

VÊTEMENTS

CHANDAILS ET GANTS ET VÊTEMENTS CHAUFFANTS

CASQUES ET LUNETTES PROTECTRICES

VÊTEMENTS POUR HOMMES

CASQUETTES DE BASEBALL

VÊTEMENTS AMOTIF CAMOUFLAGE

VÊTEMENTS POUR FEMMES

MAISON ET PIÈCES DE COLLECTION



CHANDAILS DE RANDONNÉE HORS ROUTE

43,99 \$ / 37,99 \$ (adult/youth)

Panneaux d'aération à mailles ouvertes pour une circulation d'air maximale
Manches élastiques avec poignets non restreignants



NOIR
CHANDAIL | P à 3TG | 2862718
GANTS | P à 3TG | 2862726
CHANDAIL POUR JEUNES
P à TG | 2862723

ORANGE
CHANDAIL | P à 3TG | 2862719
GANTS | P à 3TG | 2862729

SARCELLE
CHANDAIL | P à 3TG | 2862720
GANTS | P à 3TG | 2862727
CHANDAIL POUR JEUNES
P à TG | 2862724

VERT
CHANDAIL | P à 3TG | 2862721
GANTS | P à 3TG | 2862730

BLEU
CHANDAIL | P à 3TG | 2862722
GANTS | P à 3TG | 2862728
CHANDAIL POUR JEUNES
P à TG | 2862725

GANTS DE RANDONNÉE HORS ROUTE

30,99 \$

Fermeture de poignet réglable pour un ajustement personnalisé
Prises pour doigt en silicone et protection des jointures en néoprène



TEKVEST
Since 1966 .COM

VESTE TEKVEST® FREESTYLE

433,99 \$

Noir | P à 3TG | 2862577

VÊTEMENTS CHAUFFANTS

Restez au chaud même lors des journées les plus froides avec des vêtements chauffants Polaris. En conservant la chaleur près de votre corps, vous pourrez jouir d'une randonnée plus longue et plus confortable. La gamme de vêtements chauffants Polaris comprend un gilet chauffant, des couches de base chauffantes et une doublure pour gants chauffants pour les hommes et les femmes. Réglez facilement la chaleur sur simple effleurement d'un bouton.



POUR FEMMES | 249,99 \$
Noir | P à 3TG | 2833036

POUR HOMMES | 249,99 \$
Noir | P à 3TG | 2833022

ÉLÉMENT
CHAUFFANT



174,99 \$
Noir | P à 3TG | 2833044

NOUVEAU GILETS CHAUFFANTS

CHALEUR SUR SIMPLE EFFLEUREMENT D'UN BOUTON

- Idéal pour toute activité de plein air
- Tissu lavable à la machine qui retient le duvet avec 160 g de doublure isolante pour se sentir au chaud avec ou sans la fonction de chauffage
- Fonctionne avec une petite pile rechargeable (comprise) qui peut aussi être utilisée pour recharger un téléphone; la pile n'est pas lavable à la machine, veuillez la retirer avant de laver.
- Réglage facile grâce aux boutons intégrés avec quatre niveaux de chauffage pour les conditions météorologiques changeantes



ÉLÉMENT
CHAUFFANT

POUR FEMMES | 162,99 \$
Haut | P à 3TG | 2833033
Bas | P à 3TG | 2833034

POUR HOMMES | 162,99 \$
Haut | P à 3TG | 2833031
Bas | P à 3TG | 2833032

NOUVEAU DOUBLURE POUR GANTS CHAUFFANTS

GARDEZ VOS MAINS AU CHAUD
LORS DE JOURNÉES GLACIALES.

- Conçue pour se loger sous tous les gants de randonnée Polaris et procurer une couche supplémentaire de chaleur et vous permettre de partir en randonnée plus longtemps
- Réglez facilement le niveau de chaleur en appuyant sur un bouton situé sur la partie inférieure du gant.

NOUVEAU COUCHES DE BASE CHAUFFANTES

UNE CHALEUR RÉGLABLE PRÈS DE VOTRE
CORPS POUR UN MAXIMUM DE CONFORT
LORS DE CONDITIONS CHANGEANTES

- À utiliser comme couche de base
- Se caractérise par un tissu léger repoussant l'humidité pour vous procurer des couches intermédiaires des plus confortables à porter pour toutes vos aventures par temps froid, sur piste et hors-piste.
- Comprend plusieurs panneaux chauffants pour répartir la chaleur uniformément et vous garder bien au chaud tout en vous procurant un confort optimal.
- Fonctionne avec une petite pile rechargeable (comprise) qui peut être utilisée pour recharger un téléphone; la pile n'est pas lavable à la machine, veuillez la retirer avant de laver.
- Réglage facile grâce aux boutons intégrés avec quatre niveaux de chauffage pour les conditions météorologiques changeantes.

510 POUR
POLARIS

NOUVEAU
ROUGE
TP à 4TG
2833054



ALTITUDE

CASQUE 509 ALTITUDE 2.0

CONCEPTION LÉGÈRE, STYLE AXÉ SUR LA PERFORMANCE ET COMPATIBLE À L'INSTALLATION D'UNE GOPRO®

COQUILLE 419,95 \$

- Coquille extérieure en alliage de polymères thermoplastiques

POIDS

- Matériau composite aussi léger que 1 200 g
- Fibre de carbone aussi légère que 1 150 g

CARACTÉRISTIQUES

- Construction solide et légère en fibre de carbone ou matériau composite
- Coupe adaptée pour un confort durable toute la journée
- Protecteur de respiration de la série Pro offrant une protection complète et amovible pour procurer une circulation de l'air optimale.
- La pièce oculaire en une seule pièce crée un joint anti-courant d'air avec les lunettes protectrices 509.
- Technologie de jugulaire magnétique Fidlock® et support GOPRO® intégré
- Approuvé par le Département du Transport des États-Unis et CEE 22.05

FIDLOCK®



NOUVEAU
VERT RAYONNANT
TP à 4TG
2833051



NOIR
TP à 4TG
2861469



495,95 \$
FIBRE DE CARBONE
NOIR/LIME
TP à 4TG
2861473



NOUVEAU
BLEU
TP à 2TG
2833143

TENACITY

CASQUE TENACITY 4.0

UNE COMBINAISON DE STYLE MODERNE ET UN NIVEAU DE PROTECTION DE PREMIÈRE QUALITÉ POUR UN PRIX INCROYABLE

COQUILLE 173,99 \$

- Thermoplastique résistant aux chocs et moulé par injection

POIDS

- 1 500 g

CARACTÉRISTIQUES

- Casque à ventilation complète
- La jugulaire à détachement rapide ProClip vous permet de la fixer en quelques secondes.
- Protecteur de respiration amovible et doublure amovible et lavable
- Écran de protection réglable sans outils
- Approuvé par le Département du Transport des États-Unis et CEE 22.05



NOUVEAU
VERT RAYONNANT
TP à 2TG
2833142

NOIR
TP à 2TG
2861557

NOIR/GRIS
TP à 2TG
2861558

NOIR/LIME
TP à 2TG
2861559

BLANC/ROUGE
TP à 2TG
2861561

ROSE
TP à 2TG
2861562

510 POUR
POLARIS

NOUVEAU
ROSE
TP à 4TG
2833050



TACTICAL

CASQUE TACTICAL 2.0

COMBINE STYLE ET POLYVALENCE POUR UN CONFORT ET UNE MAÎTRISE ULTIMES.

COQUILLE 294,95 \$

- Thermoplastique résistant aux chocs et moulé par injection

CARACTÉRISTIQUES

- Prise d'air à diffuseur innovante qui chasse l'air humide du casque sans laisser l'air froid y pénétrer.
- Le joint oculaire est cointégré au protecteur de respiration amovible et crée un joint étanche contre les courants d'air avec les lunettes protectrices 509 pour un champ de vision dégagé.
- Technologie de jugulaire magnétique Fidlock®
- Approuvé par le Département du Transport des États-Unis et CEE 22.05

FIDLOCK®



NOIR MAT
TP à 4TG
2862468



GRIS
TP à 4TG
2862469



ROUGE/NOIR
TP à 4TG
2862467



ORANGE
TP à 4TG
2862471

LUNETTES PROTECTRICES



ORANGE
2862561



LIME
2862559

LUNETTES PROTECTRICES HORS ROUTE KINGPIN 509

MATÉRIAUX DE PREMIÈRE QUALITÉ, PRIX ATTRAYANT 61,95 \$

CARACTÉRISTIQUES

- Lentilles sphériques surdimensionnées qui procurent une vision périphérique optimale
- Fixations en métal à détachement rapide procurant robustesse et durabilité
- La technologie à remplacement rapide vous permet d'obtenir la meilleure teinte de lentille selon les conditions.



BLEU
2862562



DISCRÉTION
2862560

LUNETTES PROTECTRICES HORS ROUTE MX6 509

TRÈS LARGE CHAMP DE VISION, CONÇU POUR LA SALETÉ 123,95 \$

CARACTÉRISTIQUES

- Lentilles externes en polycarbonate avec revêtement antirayure et revêtement antibuée intérieur
- Supports latéraux avec système de loquets pour changer rapidement de lentilles
- Sangle de 45 mm avec silicone pour la maintenir en place



NOIR
2862557



ROUGE/NOIR
2862558



NOUVEAU
ROUGE/GRIS
P à 3TG | 2833029

NOIR
P à 3TG | 2861432



NOUVEAU
ORANGE
P à 3TG | 2833027

NOUVEAU
BLEU
P à 3TG | 2833028

NOIR
P à 3TG | 2861434

BLOUSON ISOLÉ FORCE

BLOUSON COMPACTABLE QUI OFFRE UNE PROTECTION DE POIDS LÉGER, IDÉAL POUR TOUT TYPE D'ACTIVITÉ

- 3M® Thinsulate® de 140 g
- Beaucoup d'espace de rangement avec deux poches extérieures pour les mains et une poche médias à l'intérieur
- Fermetures à glissière YKK® robustes
- Tout indiqué pour le voyage, peut être replié dans la poche.

173,99 \$



NOIR
P à 3TG | 2862569

BLEU MARINE
P à 3TG | 2862570

GILET DE TRAVAIL

GILET ROBUSTE ET DURABLE IDÉAL COMME ÉPAISSEUR EXTÉRIEURE

- Confectionné de nylon durable pour en faire le gilet idéal pour le travail.
- Doublure isolante 3M® Thinsulate® de 80 g qui procure beaucoup de chaleur.
- Gilet avec plusieurs poches pour loger vos articles précieux.

123,99 \$

BLOUSON À COQUILLE SOUPLE

BLOUSON POLYVALENT DE POIDS LÉGER QUI EST PARFAIT POUR UN PORT QUOTIDIEN

- Blouson style décontracté intégrant des caractéristiques robustes et chaudes à porter en tout temps
- Le traitement déperlant durable (DWR) empêche la saturation en eau de l'extérieur du blouson.
- Doublé d'un molleton doux procurant de la chaleur
- Capuchon amovible et aération aux aisselles, trois poches extérieures et une poche de poitrine intérieure

161,99 \$



GRIS
P à 3TG | 2860863

NOIR
P à 3TG | 2861608

BLOUSON DE TRAVAIL

BLOUSON CHAUD ET ROBUSTE SUFFISAMMENT SOLIDE POUR LE TRAVAIL ET ASSEZ ÉLÉGANT POUR LE DIVERTISSEMENT

- Enduit d'un produit de traitement déperlant durable (DWR) et hydrofuge
- Soufflet d'aisance au dos intégré facilitant l'amplitude des mouvements
- Doublure isolante 3M® Thinsulate de 80 g pour plus de chaleur avec garniture en flanelle brossée
- Une poche à l'intérieur et quatre poches extérieures pour le rangement

198,99 \$

GILET REVOLVE

RÉVERSIBLE

GILET RÉVERSIBLE DURABLE ET CHAUD OFFRANT DEUX STYLES EN UN

- Couche extérieure du tissu coupe-vent durable qui contribue à vous protéger des éléments.
- La doublure isolante 3M® Thinsulate® de 140 g vous garde au chaud par temps froid.
- Gilet réversible offrant deux styles en un

123,99 \$



NOUVEAU
ROUGE
P à 3TG | 2833030

NOIR/GRIS
P à 3TG | 2862565

BLOUSON COUPE-VENT

BLOUSON LÉGER, RÉSISTANT AU VENT QUI OFFRE UNE PROTECTION DURANT LA CONDUITE

- Tissu 100% polyester résistant au vent
- La fabrication légère facilite le rangement.
- Trois poches externes procurant un rangement maximal

132,99 \$



NOIR
P à 3TG | 2861541

BLOUSON EN FLANELLE

BLOUSON AVEC DOUBLURE EN MOLLETON SHERPA QUI FOURNIT UNE CHALEUR ET UN CONFORT EXCEPTIONNELS

- Matériel doublé en molleton Sherpa chaud
- Doublure isolante pour vous maintenir au chaud
- Beaucoup d'espace de rangement pour vos objets de valeur

123,99 \$



CHARBON
P à 3TG | 2860865

BRONZE
P à 3TG | 2860864





CHANDAIL À CAPUCHON ESTAMPILLÉ

68,99 \$

NOUVEAU Vert | P à 3TG | 2833061
Noir | P à 3TG | 2862484
Bleu marine | P à 3TG | 2861500



CHANDAIL EN MOLLETON CREW

61,99 \$

NOUVEAU Gris | P à 3TG | 2833067
Noir | P à 3TG | 2862488
Bleu marine | P à 3TG | 2861497



CHANDAIL À CAPUCHON À ICÔNE

68,99 \$

NOUVEAU Noir/rouge | P à 3TG | 2833065
Gris | P à 3TG | 2862487
Vert | P à 3TG | 2861495



COUCHE INTERMÉDIAIRE TITAN

111,99 \$

NOUVEAU Rouge | P à 3TG | 2833026
Noir | P à 3TG | 2862568
Bleu/orange | P à 3TG | 2862567



COUCHE INTERMÉDIAIRE NORTHSTAR

111,99 \$

NOUVEAU Noir/lime | P à 3TG | 2833024
Havane | P à 3TG | 2862450



CHANDAIL À CAPUCHON JOURNEY

86,99 \$

NOUVEAU Bleu marine | P à 3TG | 2833066
Noir | P à 3TG | 2862489



T-SHIRT À MANCHES LONGUES À ICÔNE

37,99 \$

NOUVEAU Lime | P à 3TG | 2833083
Gris/rouge | P à 3TG | 2862505
Noir | P à 3TG | 2861584



T-SHIRT À MANCHES LONGUES DASH

37,99 \$

NOUVEAU Noir/rouge | P à 3TG | 2833082
Bleu marine | P à 3TG | 2861583
Noir | P à 3TG | 2861582



T-SHIRT À MANCHES LONGUES PERFORMANCE

49,99 \$

NOUVEAU Gris | P à 3TG | 2833168
Noir | P à 3TG | 2862507



NOUVEAU
CHANDAIL À CAPUCHON ESSENTIEL

68,99 \$

Noir | P à 3TG | 2833068
Bleu marine | P à 3TG | 2833069
Vert | P à 3TG | 2833070



CHANDAIL À CAPUCHON TECH AVEC FERMETURE À GLISSIÈRE INTÉGRALE

80,99 \$

NOUVEAU Rouge | P à 3TG | 2833064
Gris | P à 3TG | 2861493



CHANDAIL À CAPUCHON ROGUE

68,99 \$

NOUVEAU Noir | P à 3TG | 2833062
NOUVEAU Bleu marine | P à 3TG | 2833063
Gris | P à 3TG | 2862485



T-SHIRT À ICÔNE

30,99 \$

NOUVEAU Lime | P à 3TG | 2833079
Vert | P à 3TG | 2862501
Noir | P à 3TG | 2861570



NOUVEAU
T-SHIRT À DESSIN

30,99 \$

Gris foncé | P à 3TG | 2833086
Vert forêt | P à 3TG | 2833087



T-SHIRT À DRAPEAU

30,99 \$

Bleu marine | P à 3TG | 2862500
Blanc | P à 3TG | 2862582

CASQUETTES DE BASEBALL



NOUVEAU
CASQUETTE AVEC
EMPIÈCEMENT EN CUIR
30,99 \$
Noir | Taille unique | 2833129
Gris | Taille unique | 2833130



NOUVEAU
CASQUETTE ESSENTIELLE
30,99 \$
Noir | Taille unique | 2833127
Bleu marine | Taille unique | 2833128



CASQUETTE HIGHLAND
30,99 \$
NOUVEAU Bleu marine | Taille unique | 2833126
Havane | Taille unique | 2860893
Gris | Taille unique | 2862544



CASQUETTE DE CAMIONNEUR
AVEC EMPIÈCEMENT ELLIPSE
30,99 \$
Orange | Taille unique | 2833124
Gris pâle | Taille unique | 2862539
Gris | Taille unique | 2861531
Noir | Taille unique | 2861533
Bleu marine | Taille unique | 2861532



CASQUETTE DE BASE
30,99 \$
NOUVEAU Rouge | Taille unique | 2833123
Gris | Taille unique | 2862594
Bleu marine | Taille unique | 2861523
Noir | Taille unique | 2861524



CASQUETTE À COULEURS
32,99 \$
Noir/rouge | Taille unique | 2861526
Bleu marine | Taille unique | 2861525



NOUVEAU
CASQUETTE JOURNEY
30,99 \$
Noir | Taille unique | 2833136
Bleu | Taille unique | 2833137



CASQUETTE À CARREAUX
32,99 \$
Bleu | Taille unique | 2861520
Noir | Taille unique | 2861522
Gris | Taille unique | 2861521



CASQUETTE DE STYLE RÉTRO
30,99 \$
NOUVEAU Noir | Taille unique | 2833125
Bleu marine | Taille unique | 2862538
Gris/rouge | Taille unique | 2869542
Gris/orange | Taille unique | 2861536

VÊTEMENTS À MOTIF CAMOUFLAGE



BLOUSON À COQUILLE
SOUPLE CAMOUFLAGE
172,99 \$
Camouflage | P à 3TG | 2861543



GILET REVOLVE CAMOUFLAGE
POUR HOMMES
123,99 \$
Camouflage | P à 3TG | 2862572



CHANDAIL À CAPUCHON
CAMOUFLAGE PURSUIT
POUR HOMMES
61,99 \$
Camouflage | P à 3TG | 2862494



CHANDAIL À CAPUCHON CAMOUFLAGE
PURSUIT POUR FEMMES
61,99 \$
Camouflage | P à 3TG | 2862517



NOUVEAU
CHANDAIL À CAPUCHON PURSUIT
68,99 \$
Noir | P à 3TG | 2833076
Vert | P à 3TG | 2833077



CACHE-COU
CAMOUFLAGE
16,99 \$
Camouflage | Taille unique | 2861948



CASQUETTE CAMOUFLAGE
STEALTH
32,99 \$
Camouflage | Taille unique | 2861527



CASQUETTE ORANGE
POUR CHASSEURS
30,99 \$
Orange | P/M | 2860892
Orange | G/TG | 2862545



TUQUE ORANGE
POUR CHASSEURS
24,99 \$
Orange | Taille unique | 2862595

VÊTEMENTS

CHANDAILS ET GANTS ET
VÊTEMENTS CHAUFFANTS

CASQUES ET LUNETTES
PROTECTRICES

VÊTEMENTS
POUR HOMMES

CASQUETTES
DE BASEBALL

VÊTEMENTS AMOTTIÉ
CAMOUFLAGE

VÊTEMENTS
POUR FEMMES

MAISON ET PIÈCES
DE COLLECTION



NOUVEAU
VERT RAYONNANT P à 3TG | 2833039
NOIR P à 3TG | 2862457

GILET REVOLVE

GILET RÉVERSIBLE DURABLE ET CHAUD OFFRANT DEUX STYLES EN UN

- Couche extérieure du tissu coupe-vent durable qui vous protège des éléments.
- La doublure isolante 3M® Thinsulate® de 140 g vous garde au chaud par temps froid.
- Réversible pour offrir deux styles en un

123,99 \$



NOIR
P à 3TG | 2861433

BLOUSON ISOLÉ FORCE

BLOUSON COMPACTABLE QUI OFFRE UNE PROTECTION DE POIDS LÉGER ET UNE CHALEUR EXCEPTIONNELLE

- 3M® Thinsulate® de 140 g
- Deux poches pour les mains à l'extérieur et une poche à média à l'intérieur
- Fermetures à glissière YKK® robustes
- Se replie en poche de voyage

173,99 \$



NOIR P à 3TG | 2862563
BLEU P à 3TG | 2862564

BLOUSON DE TRAVAIL

BLOUSON CHAUD ET ROBUSTE SUFFISAMMENT SOLIDE POUR LE TRAVAIL ET ASSEZ ÉLÉGANT POUR LE DIVERTISSEMENT

- Extérieur en nylon à 100% avec traitement déperlant durable (DWR) pour vous aider à rester au sec
- Doublure isolante 3M® Thinsulate de 80 g pour plus de chaleur avec garniture en flanelle brossée
- Soufflet d'aisance au dos intégré facilitant l'amplitude des mouvements
- Une poche à l'intérieur et quatre poches extérieures pour le rangement

198,99 \$



NOUVEAU
VERT RAYONNANT P à 3TG | 2833042
NOIR/GRIS P à 3TG | 2862458

COUCHE INTERMÉDIAIRE TITAN

COUCHE INTERMÉDIAIRE EXTRÊMEMENT CHAUDE MAIS RESPIRANTE, PARFAITE POUR LA CONDUITE

- Chandail côtelé Polartec® Thermal Pro® de 319 g qui fournit une chaleur exceptionnelle.
- Matériau respirant qui repousse la sueur vers la surface extérieure.
- Couche en nylon confortable et légère

111,99 \$



NOUVEAU
NOIR P à 3TG | 2833041
NOUVEAU
VERT RAYONNANT P à 3TG | 2833040
BLEU P à 3TG | 2862460

BLOUSON À COUILLE SOUPLE

BLOUSON POLYVALENT DE POIDS LÉGER QUI EST PARFAIT POUR UN PORT QUOTIDIEN

- Blouson style décontracté intégrant des caractéristiques robustes et qui gardent au chaud
- Le traitement déperlant durable (DWR) empêche la saturation en eau de l'extérieur du blouson.
- Doublé d'un molleton doux de 280 g procurant de la chaleur
- Capuchon amovible et aération aux aisselles
- Trois poches extérieures et une poche de poitrine intérieure

161,99 \$



NOUVEAU
CHANDAIL À CAPUCHON ESSENTIEL

68,99 \$
Noir | P à 3TG | 2833095
Gris | P à 3TG | 2833096



CHANDAIL À CAPUCHON JOURNEY

NOUVEAU **86,99 \$**
Vert rayonnant | P à 3TG | 2833098
Noir | P à 3TG | 2862515
Bleu | P à 3TG | 2862516



CHANDAIL À CAPUCHON TECH AVEC FERMETURE À GLISSIÈRE INTÉGRALE

NOUVEAU **80,99 \$**
Noir | P à 3TG | 2833097
Bordeaux | P à 3TG | 2861509
Gris | P à 3TG | 2861508



CHANDAIL À CAPUCHON À ICÔNE

NOUVEAU **68,99 \$**
Gris | P à 3TG | 2833099
Blanc | P à 3TG | 2862512



ADVENTURE CREW

NOUVEAU **62,99 \$**
Noir/vert rayonnant | P à 3TG | 2833100
NOUVEAU Vert | P à 3TG | 2833101
Rose poussièreux | P à 3TG | 2862513
Noir | P à 3TG | 2862514



NOUVEAU
MANCHES LONGUES ADVENTURE

37,99 \$
Gris | P à 3TG | 2833107
Bleu marine | P à 3TG | 2833108



NOUVEAU
DÉBARDEUR DE BASE

25,99 \$
Noir | P à 3TG | 2833161
Gris | P à 3TG | 2833160



NOUVEAU
T-SHIRT À DRAPEAU

30,99 \$
Gris | P à 3TG | 2833163
Blanc | P à 3TG | 2833162



T-SHIRT ADVENTURE

NOUVEAU **30,99 \$**
Rose | P à 3TG | 2833104
Noir givré | P à 3TG | 2862628
Sarcelle | P à 3TG | 2862629

MAISON ET PIÈCES DE COLLECTION



HORLOGE STYLE RÉTRO
12 po | 2868662 | **39,99 \$**



ENSEIGNE À DÉL POLARIS
31,5 x 6,5 po | 2862736 | **339,99 \$**



ENSEIGNE EN ALUMINIUM
22 po | 2860867 | **168,99 \$**



ENSEIGNE EN BOIS
24 x 10,5 po | 2860866 | **97,99 \$**



VERRE DE STYLE RÉTRO (ENSEMBLE DE 2)
2866265 | **19,99 \$**



TASSE DE CAMPING DE 12 oz
2861612 | **39,99 \$**



BOUTEILLE D'EAU DE 23 oz
2862685 | **30,99 \$**



SOUS-VERRES EN BOIS
2860869 | **32,99 \$**



TASSE FEU DE CAMP DE 15 oz
2861613 | **26,99 \$**



PORTE-BOISSON ISOTHERME DE PREMIÈRE QUALITÉ
2860829 | **10,99 \$**



CHAÎNE PORTE-CLÉS BOUCLE EN CUIR
2861615 | **19,99 \$**



CHAÎNE PORTE-CLÉS
2861614 | **8,99 \$**



CHAISE BERÇANTE KICKBACK
2862626 | **68,00 \$**



CHAISE BERÇANTE FREESTYLE
2862625 | **81,00 \$**



CHAISE EASY
2862627 | **56,00 \$**



CHAISE QUICK-E-SEAT
2862624 | **43,00 \$**



TABLE PLIABLE
2861620 | **66,99 \$**



BAC À DÉCHETS ESCAMOTABLE
2861622 | **24,99 \$**



FLASQUE
2860812 | **32,99 \$**



JEU DE CARTES
2860816 | **19,99 \$**



COUVRE-BARRE D'ATTELAGE
2861623 | **43,99 \$**



SUPPORT POUR PLAQUE D'IMMATRICULATION
2862687 | **26,29 \$**



ENSEIGNE DE STATIONNEMENT POLARIS
2869934 | **24,99 \$**



FANION POLARIS
3 x 5 pi | 2869928 | **30,99 \$**



Avertissement : La conduite des véhicules hors route Polaris peut être dangereuse et ceux-ci ne sont pas conçus pour utilisation sur la route. Le conducteur doit être âgé d'au moins 16 ans et être titulaire d'un permis de conduire valide. Le conducteur et les passagers doivent toujours porter un casque, une protection oculaire et des vêtements et des chaussures de protection. Veuillez lire, comprendre et respecter les directives de votre manuel d'utilisation. Conduisez en respectant les limites de vos propres capacités. Ne vous engagez jamais dans une conduite de cascade, acrobatique ou spectaculaire. Ne conduisez jamais sous l'effet de médicaments, de drogues ou d'alcool. Le conducteur et les passagers doivent suivre un cours de formation sur la sécurité. Pour de plus amples renseignements, composez le 1-800-342-3764.

À moins d'indications contraires, les marques de commerce sont la propriété de Polaris Industries Inc. 3M® et Thinsulate® sont les marques déposées de 3M Company. 509® est une marque déposée de Teton Outfitters, LLC. AppStore® est une marque déposée d'Apple, Inc. BatteryMINDer® est une marque déposée de VDC Electronics Inc. Bluetooth® est une marque déposée de Bluetooth Sig. Inc. Caliber® est une marque déposée de Caliber, Inc. Facebook™ est une marque de service de Facebook, Inc. Fidlock® est une marque déposée de Fidlock GmbH. FOX® est une marque déposée de Fox Factory Inc. Google Play™ et YouTube™ sont des marques déposées de GOOGLE LLC. GoPro® est une marque déposée de GoPro Inc. Instagram™ est une marque de service de Instagram, LLC. Kolpin® est une marque déposée de Polaris Industries Inc. MORFLEX® est une marque déposée de FNA Group, Inc. NOCO Genius® est une marque déposée de The Noco Company. OGIO® est une marque déposée d'Ogio International, Inc. Polartec® est une marque déposée de MMI-IPCO, SARL. RIGID® est une marque de commerce de JST Performance, LLC s/n Rigid Industries, LLC. Rockford Fosgate® est une marque déposée de Rockford Corporation. SMART BOARD® est une marque déposée de SMART TECHNOLOGIES ULC UNLIMITED LIABILITY CORPORATION CANADA. TEKVEST® est une marque déposée de 1181676 ONTARIO INC. Tiger Drylac® est une marque déposée de TIGER COATINGS GMBH & CO. KG. Velcro® est une marque déposée de VELCRO BVDA. Twitter® est une marque déposée de Twitter, Inc. WALKER EVANS RACING® est une marque déposée de Walker Evans Enterprises Incorporated. Yeti® est une marque déposée de Yeti Coolers, LLC. YKK® est une marque déposée de YKK Corporation. Les prix, la compatibilité et les disponibilités sont sujets à modification à tout moment. Droit d'auteur © 2022 Polaris Industries Inc. Tous droits réservés.

VÊTEMENTS

CHAUSSETTES ET GANTS ET VÊTEMENTS CHAUFFANTS

CASQUETS ET LUNETTES PROTECTRICES

VÊTEMENTS POUR HOMMES

CASQUETTES DE BASEBALL

VÊTEMENTS AMOITIÉ CAMOUFLAGE

VÊTEMENTS POUR FEMMES

MAISON ET PIÈCES DE COLLECTION

TRACEZ VOTRE PROPRE PARCOURS

VIVEZ LA MEILLEURE EXPÉRIENCE DE PROPRIÉTAIRE QUI SOIT.

Nous avons pour objectif de faciliter chacun des aspects de votre expérience de propriétaire. Connectez-vous pour accéder à tout ce dont vous avez besoin, aux offres exclusives et bien plus encore.
[OFFROAD.POLARIS.COM/ACCOUNT](https://offroad.polaris.com/account)



MON GARAGE

- Profil du véhicule et renseignements sur les accessoires
- Programmes d'entretien
- Fixer un rendez-vous d'entretien
- Manuels et informations relatives aux garanties



MES RANDONNÉES ET MA COMMUNAUTÉ

- Mes randonnées enregistrées
- Mes trajets planifiés et points d'intérêts
- Activités et événements de ma communauté
- Explorer Polaris Adventures



MON MAGASINAGE

- Accessoires recommandés
- Historique des achats
- Mon concessionnaire
- Accès à des experts Polaris



CONNECTEZ-VOUS EN LIGNE
RECHERCHEZ « POLARISORV »



CONSTRUISEZ VOTRE SPORTSMAN DE POLARIS

1 CHOISISSEZ UN MODÈLE.

2 CHOISISSEZ LA VERSION.

3 CHOISISSEZ LA COULEUR.

4 CHOISISSEZ LES ACCESSOIRES.



VISITEZ [POLARIS.COM/SPORTSMAN](https://polaris.com/sportsman)

POUR VOIR SOUS TOUS SES ANGLES LES OPTIONS ET ACCESSOIRES SUR VOTRE TOUT NOUVEAU VÉHICULE!

POLARIS

Pensez plein air